



ESTADO DO MARANHÃO
PREFEITURA MUNICIPAL DE SÍTIO NOVO



OFÍCIO Nº 088/2023 – SINFRA

Sítio Novo (MA), 15 de Fevereiro de 2023

A Secretaria Municipal de Infraestrutura e Desenvolvimento Urbano^o vem por meio deste requerer seja autorizada a deflagração de procedimento licitatório com objeto **Contratação De Empresa Especializada Para a Reconstrução De Pontes De Madeira Na Zona Rural Do Município De Sítio Novo – MA**, conforme projeto básico/executivo em anexo.

O valor estimado para a contratação é de **RS 2.424.389,89 (dois milhões, quatrocentos e vinte e quatro mil, trezentos e oitenta e nove reais, e oitenta e nove centavos)**:

LOTE	LOCAL	TRAVESSIA	VALOR
1	ESTRADA ENTRE AS LOCALIDADES RETIRO E GRUPO NOVO	RIACHO CAVALHADA	65.152,03
2	ESTRADA ENTRE AS LOCALIDADES PATIS/VÃO DO MARCO	RIACHO DOS PATIS	40.298,42
3	ESTRADA DA LAGOA DO MATO	RIACHO LAGOA DO MATO	43.780,02
4	ESTRADA PARA A LOCALIDADE RIBEIRÃOZINHO	RIACHO RIBEIRÃOZINHO	79.129,79
5	ESTRADA NA LOCALIDADE OZIEL PEREIRA	RIO SANTANA	129.243,70
6	ESTRADA ENTRE AS LOCALIDADES VARGEM GRANDE E TABOLEIRO RUI	RIACHO ÁGUA PRETA	50.459,64
7	ESTRADA PARA A LOCALIDADE ÁGUA PRETA	RIACHO ÁGUA PRETA	58.393,35
8	ESTRADA PARA A LOCALIDADE ARARAS	RIACHO ÁGUA PRETA	47.336,50
9	ESTRADA PARA A LOCALIDADE JUNCO	RIACHO ÁGUA PRETA	51.282,60
10	ESTRADA ENTRE AS LOCALIDADES MACAMBIRA E VARGEM GRANDE	RIACHO ÁGUA PRETA	45.493,69
11	ESTRADA NA LOCALIDADE MACAMBIRA	RIACHO ÁGUA PRETA	48.770,89
12	ESTRADA PARA A DIVISA DO MUNICÍPIO COM AMARANTE	RIACHO BATALHA	82.574,20
13	ESTRADA PROXIMA A BOA LEMBRANÇA	RIACHO BOA LEMBRANÇA	52.657,85
14	ESTRADA PARA A LOCALIDADE LIMOEIRO	RIACHO BOI LISO	42.667,47
15	ESTRADA PARA A LOCALIDADE BURITI GRANDE	RIACHO BURITI TORTO	50.806,36
16	ESTRADA DA REGIÃO DA SERRA	RIACHO CANCELA	70.154,69
17	ESTRADA ENTRE AS LOCALIDADES GRUPO NOVO E TAMANDUA I	RIACHO CAVALHADA	56.126,76
18	ESTRADA PARA A LOCALIDADE JIBOIA	RIACHO DA JIBOIA	40.418,67
19	ESTRADA PARA A LOCALIDADE LUIZA GROTA	RIACHO DERROTA	58.744,58
20	ESTRADA DA LOCALIDADE PEDRO HONÓRIO/BATALHA 2	RIACHO DERROTA	67.106,46
21	ESTRADA ENTRE AS LOCALIDADES SANTA MARIA E PACIÊNCIA	RIACHO DO ORNILJO	44.001,42
22	ESTRADA PARA A LOCALIDADE MORRO SOLTEIRO	RIACHO EMBAÚBA	50.806,36
23	ESTRADA ENTRE AS LOCALIDADES ÁGUA PRETA E DONA TEREZA	RIACHO ENGENHO VELHO	63.322,43
24	ESTRADA DA LOCALIDADE NOVA VENEZA	RIACHO FUNDO	73.808,47
25	ESTRADA PARA A LOCALIDADE LAJES	RIACHO GANHEIRO	55.469,12
26	ESTRADA PARA BURITIRANA	RIACHO GATO	86.929,07
27	ESTRADA PARA O NOVO ACORDO	RIACHO GATO	86.115,71
28	ESTRADA PARA A LOCALIDADE BURITIZINHO	RIACHO GAVIÃO	60.847,97
29	ESTRADA QUE DÁ ACESSO A LOCALIDADE OS CABANOS	RIACHO GROTA EMBRAPA	45.368,43
30	ESTRADA PARA O ABRAÃO	RIACHO GROTA FUNDA	62.005,31
31	ESTRADA QUE DÁ ACESSO A LOCALIDADE OS CABANOS	RIACHO GROTA LIMÃOZINHO	67.086,90
32	ESTRADA PARA A LOCALIDADE BURITIZINHO	RIACHO MANDI	69.531,69
33	ESTRADA PARA A LOCALIDADE DONA TEREZA	RIACHO MARIBONDO	57.979,19
34	ESTRADA ENTRE AS LOCALIDADES SANTA MARIA E PACIÊNCIA	RIACHO PIMENTEL	65.152,03
35	ESTRADA DA LOCALIDADE SOBRAL	RIACHO PITOMBEIRA	79.076,58
36	ESTRADA ENTRE AS LOCALIDADES SOBRAL E MOACY	RIACHO PITOMBEIRA	69.347,75
37	ESTRADA DO MINADOR/BANANAL	RIACHO RODIADOR I	52.813,76
38	ESTRADA ENTRE AS LOCALIDADES CAATINGUEIRO E SANTA MARIA	RIACHO SÃO RAIMUNDO	55.124,60
39	ESTRADA NA LOCALIDADE SÃO FELIX	RIO GRAJÁU	57.979,19
40	ESTRADA PROXIMA A BOA LEMBRANÇA, LOC. SÍTIO DO MEIO	RIACHO JENIPAPO	41.026,24
	TOTAL GERAL		2.424.389,89



ESTADO DO MARANHÃO
PREFEITURA MUNICIPAL DE SÍTIO NOVO



Outrossim, esclarecemos que as despesas encontram-se em consonância com a LDO, LRA e PPA. (art. 16, II, da LC nº 101/00)

Sem mais para o momento, aproveitamos e ensejo para elevar nossas reais considerações e apreço.

Atenciosamente:

RAIMUNDO NETO ALVES BILIO
Secretário de Infraestrutura e Desenvolvimento Urbano

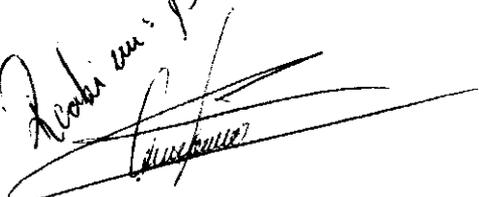
Recbi em: 13/02/2023

**EXMO. SR.
ANTÔNIO COELHO RODRIGUES
PREFEITO MUNICIPAL
NESTA**



ESTADO DO MARANHÃO
PREFEITURA MUNICIPAL DE SÍTIO NOVO



TERMO DE REFERÊNCIA

As interessadas em contratar com a Administração Pública Municipal deverão observar as seguintes exigências:

1. DA HABILITAÇÃO

1.1 - As licitantes deverão apresentar os seguintes documentos de habilitação nos autos do certame:

- a) Registro comercial, no caso de empresa individual; ato constitutivo, estatuto ou contrato social em vigor, devidamente registrado na Junta Comercial da respectiva sede, em se tratando de sociedade comercial, e, no caso de sociedade por ações, acompanhados dos documentos de eleição de seus administradores; inscrição do ato constitutivo, no caso de sociedades civis, acompanhado de documento comprobatório de seus administradores;
- a.1) Os atos constitutivos deverão estar acompanhados dos demais documentos aditivos e modificativos do seu texto ou da consolidação respectiva;
- b) Prova de inscrição no Cadastro Nacional de Pessoa Jurídica – CNPJ/MF;
- c) Prova de Regularidade com a Fazenda Federal e Seguridade Social (Certidão de Quitação de Tributos Federais e Certidão quanto à Dívida Ativa da União);
- d) Prova de Regularidade com a Fazenda Estadual (Certidão Negativa da Fazenda Estadual e Dívida Ativa);
- e) Prova de Regularidade com a Fazenda Municipal (Tributos Mobiliários e Imobiliários);
- f) Prova de Regularidade relativa ao Fundo de Garantia por Tempo de Serviço (FGTS), demonstrando situação regular no cumprimento dos encargos sociais instituídos por lei (CRF do FGTS);
- g) Prova de inexistência de débitos inadimplidos perante a Justiça do Trabalho, mediante a apresentação de certidão negativa, nos termos do Título VII-A da Consolidação das Leis do Trabalho, aprovada pelo Decreto-Lei no 5.452, de 1º de maio de 1943;
- h) Prova de inscrição no cadastro de contribuintes Estadual ou Municipal, relativo ao domicílio da licitante, pertinente ao seu ramo de atividade e compatível com o objeto contratual;
- i) Certidão Negativa de Falência e Recuperação Judicial, expedida pelo distribuidor da sede da pessoa jurídica (emitida a menos de 60 dias da data fixada para abertura da Licitação);
- j) Prova de registro da empresa no Conselho Regional de Engenharia, Arquitetura e Agronomia – CREA;
- l) **Qualificação Técnica-Operacional:** apresentação de Atestados/Declarações de Capacidade Técnica da empresa licitante, compatíveis com o objeto desta licitação, expedido por pessoa jurídica de direito público ou privado, devidamente identificados comprovando que os serviços foram executados, que comprove ter a licitante capacidade para execução de obras e/ou serviços **com características semelhantes e de complexidade operacionais equivalentes ou superiores ao objeto desta licitação** (art. 30, inc. I, § 1º da Lei nº 8.666/93 e a Súmula TCU 263), abrangendo as parcelas de maior relevância e valor significativo do objeto da licitação, com base no projeto básico de engenharia, contendo, no mínimo as seguintes quantidades referentes ao Projeto Básico:

PLANILHA RECONSTRUÇÃO PONTES					
LOTE	ITEM	DESCRIÇÃO	UND	QTD TOTAL	QTD MINIMA 50 % EXIGIDA
1	LOCAL: ESTRADA ENTRE AS LOCALIDADES RETIRO E GRUPO NOVO				
	4.2	TABUADO	VB	1,00	0,50
	4.1	LONGARINA	VB	1,00	0,50
2	LOCAL: ESTRADA ENTRE AS LOCALIDADES PATIS/VÃO DO MARCO				
	2.2	FUNDAÇÃO	VB	1,00	0,50
	2.1	MURO DE CONTENÇÃO EM MADEIRA	VB	1,00	0,50
3	LOCAL: ESTRADA DA LAGOA DO MATO				
	2.2	FUNDAÇÃO	VB	1,00	0,50
	2.1	MURO DE CONTENÇÃO EM MADEIRA	VB	1,00	0,50
4	LOCAL: ESTRADA PARA A LOCALIDADE RIBEIRÃOZINHO				
	4.2	TABUADO	VB	1,00	0,50



ESTADO DO MARANHÃO
PREFEITURA MUNICIPAL DE SÍTIO NOVO



	4.1	LONGARINA	VB	1,00	
	2.2	FUNDAÇÃO	VB	1,00	0,50
5	LOCAL: ESTRADA NA LOCALIDADE OZIEL PEREIRA				
	4.2	TABUADO	VB	1,00	0,50
	4.1	LONGARINA	VB	1,00	0,50
	4.4	GUARDA-CORPO	VB	1,00	0,50
6	LOCAL: ESTRADA ENTRE AS LOCALIDADES VARGEM GRANDE E TABOLEIRO RUIM				
	2.2	FUNDAÇÃO	VB	1,00	0,50
	4.2	TABUADO	VB	1,00	0,50
	2.1	MURO DE CONTENÇÃO EM MADEIRA	VB	1,00	0,50
7	LOCAL: ESTRADA PARA A LOCALIDADE ÁGUA PRETA				
	4.1	LONGARINA	VB	1,00	0,50
	2.2	FUNDAÇÃO	VB	1,00	0,50
	4.2	TABUADO	VB	1,00	0,50
8	LOCAL: ESTRADA PARA A LOCALIDADE ARARAS				
	2.2	FUNDAÇÃO	VB	1,00	0,50
	4.2	TABUADO	VB	1,00	0,50
	2.1	MURO DE CONTENÇÃO EM MADEIRA	VB	1,00	0,50
9	LOCAL: ESTRADA PARA A LOCALIDADE JUNCO				
	4.2	TABUADO	VB	1,00	0,50
	2.2	FUNDAÇÃO	VB	1,00	0,50
	2.1	MURO DE CONTENÇÃO EM MADEIRA	VB	1,00	0,50
10	LOCAL: ESTRADA ENTRE AS LOCALIDADES MACAMBIRA E VARGEM GRANDE				
	2.2	FUNDAÇÃO	VB	1,00	0,50
	4.2	TABUADO	VB	1,00	0,50
	2.1	MURO DE CONTENÇÃO EM MADEIRA	VB	1,00	0,50
11	LOCAL: ESTRADA NA LOCALIDADE MACAMBIRA				
	2.2	FUNDAÇÃO	VB	1,00	0,50
	4.2	TABUADO	VB	1,00	0,50
	2.1	MURO DE CONTENÇÃO EM MADEIRA	VB	1,00	0,50
12	LOCAL: ESTRADA PARA A DIVISA DO MUNICÍPIO COM AMARANTE				
	4.2	TABUADO	VB	1,00	0,50
	4.1	LONGARINA	VB	1,00	0,50
	2.2	FUNDAÇÃO	VB	1,00	0,50
13	LOCAL: ESTRADA PROXIMA A BOA LEMBRANÇA				
	4.2	TABUADO	VB	1,00	0,50
	2.2	FUNDAÇÃO	VB	1,00	0,50
	2.1	MURO DE CONTENÇÃO EM MADEIRA	VB	1,00	0,50
14	OBRA: RECONSTRUÇÃO DA PONTE SOBRE O RIACHO BOI LISO				
	2.2	FUNDAÇÃO	VB	1,00	0,50
	2.1	MURO DE CONTENÇÃO EM MADEIRA	VB	1,00	0,50
	4.4	GUARDA-CORPO	VB	1,00	0,50
15	LOCAL: ESTRADA PARA A LOCALIDADE BURITI GRANDE				
	4.2	TABUADO	VB	1,00	0,50
	2.2	FUNDAÇÃO	VB	1,00	0,50
	2.1	MURO DE CONTENÇÃO EM MADEIRA	VB	1,00	0,50
16	LOCAL: ESTRADA DA REGIÃO DA SERRA				
	4.2	TABUADO	VB	1,00	0,50
	2.2	FUNDAÇÃO	VB	1,00	0,50



ESTADO DO MARANHÃO
PREFEITURA MUNICIPAL DE SÍTIO NOVO

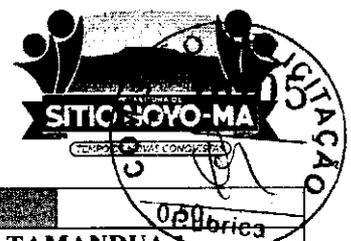

17	4.1	LONGARINA	VB	1,00	0,50
LOCAL: ESTRADA ENTRE AS LOCALIDADES GRUPO NOVO E TAMANDUA I					
	4.2	TABUADO	VB	1,00	0,50
	2.2	FUNDAÇÃO	VB	1,00	0,50
	4.1	LONGARINA	VB	1,00	0,50
18	LOCAL: ESTRADA PARA A LOCALIDADE JIBOIA				
	2.1	MURO DE CONTENÇÃO EM MADEIRA	VB	1,00	0,50
	2.2	FUNDAÇÃO	VB	1,00	0,50
	4.2	TABUADO	VB	1,00	0,50
19	LOCAL: ESTRADA PARA A LOCALIDADE LUIZA GROTA				
	4.2	TABUADO	VB	1,00	0,50
	2.2	FUNDAÇÃO	VB	1,00	0,50
	4.1	LONGARINA	VB	1,00	0,50
20	LOCAL: ESTRADA DA LOCALIDADE PEDRO HONÓRIO/BATALHA 2				
	4.2	TABUADO	VB	1,00	0,50
	2.2	FUNDAÇÃO	VB	1,00	0,50
	4.1	LONGARINA	VB	1,00	0,50
21	LOCAL: ESTRADA ENTRE AS LOCALIDADES SANTA MARIA E PACIÊNCIA				
	4.2	TABUADO	VB	1,00	0,50
	4.1	LONGARINA	VB	1,00	0,50
	2.2	FUNDAÇÃO	VB	1,00	0,50
22	LOCAL: ESTRADA PARA A LOCALIDADE MORRO SOLTEIRO				
	4.2	TABUADO	VB	1,00	0,50
	2.2	FUNDAÇÃO	VB	1,00	0,50
	2.1	MURO DE CONTENÇÃO EM MADEIRA	VB	1,00	0,50
23	LOCAL: ESTRADA ENTRE AS LOCALIDADES ÁGUA PRETA E DONA TEREZA				
	2.2	FUNDAÇÃO	VB	1,00	0,50
	4.2	TABUADO	VB	1,00	0,50
	4.1	LONGARINA	VB	1,00	0,50
24	LOCAL: ESTRADA DA LOCALIDADE NOVA VENEZA				
	4.2	TABUADO	VB	1,00	0,50
	2.2	FUNDAÇÃO	VB	1,00	0,50
	4.1	LONGARINA	VB	1,00	0,50
25	LOCAL: ESTRADA PARA A LOCALIDADE LAJES				
	4.2	TABUADO	VB	1,00	0,50
	2.2	FUNDAÇÃO	VB	1,00	0,50
	4.1	LONGARINA	VB	1,00	0,50
26	LOCAL: ESTRADA PARA BURITIRANA				
	4.2	TABUADO	VB	1,00	0,50
	4.1	LONGARINA	VB	1,00	0,50
	2.2	FUNDAÇÃO	VB	1,00	0,50
27	LOCAL: ESTRADA PARA O NOVO ACORDO				
	4.2	TABUADO	VB	1,00	0,50
	4.1	LONGARINA	VB	1,00	0,50
	2.2	FUNDAÇÃO	VB	1,00	0,50
28	LOCAL: ESTRADA PARA A LOCALIDADE BURITIZINHO - RIACHO GAVIÃO				
	4.2	TABUADO	VB	1,00	0,50
	2.2	FUNDAÇÃO	VB	1,00	0,50
	4.1	LONGARINA	VB	1,00	0,50



ESTADO DO MARANHÃO
PREFEITURA MUNICIPAL DE SÍTIO NOVO



LOCAL: ESTRADA QUE DÁ ACESSO A LOCALIDADE OS CABANOS					
29	2.2	FUNDAÇÃO	VB	1,00	0,50
	2.1	MURO DE CONTENÇÃO EM MADEIRA	VB	1,00	0,50
	4.2	TABUADO	VB	1,00	0,50
30	LOCAL: ESTRADA PARA O ABRAÃO - RIACHO GROTA FUNDA				
	2.2	FUNDAÇÃO	VB	1,00	0,50
	4.2	TABUADO	VB	1,00	0,50
	4.1	LONGARINA	VB	1,00	0,50
31	LOCAL: ESTRADA QUE DÁ ACESSO A LOCALIDADE OS CABANOS				
	4.2	TABUADO	VB	1,00	0,50
	2.2	FUNDAÇÃO	VB	1,00	0,50
	4.1	LONGARINA	VB	1,00	0,50
32	LOCAL: ESTRADA PARA A LOCALIDADE BURITIZINHO - RIACHO MANDI				
	4.2	TABUADO	VB	1,00	0,50
	2.2	FUNDAÇÃO	VB	1,00	0,50
	4.1	LONGARINA	VB	1,00	0,50
33	LOCAL: ESTRADA PARA A LOCALIDADE DONA TEREZA				
	4.2	TABUADO	VB	1,00	0,50
	2.2	FUNDAÇÃO	VB	1,00	0,50
	4.1	LONGARINA	VB	1,00	0,50
34	LOCAL: ESTRADA ENTRE AS LOCALIDADES SANTA MARIA E PACIÊNCIA				
	4.2	TABUADO	VB	1,00	0,50
	2.1	MURO DE CONTENÇÃO EM MADEIRA	VB	1,00	0,50
	2.2	FUNDAÇÃO	VB	1,00	0,50
35	LOCAL: ESTRADA DA LOCALIDADE SOBRAL				
	4.2	TABUADO	VB	1,00	0,50
	4.1	LONGARINA	VB	1,00	0,50
	4.4	GUARDA-CORPO	VB	1,00	0,50
36	LOCAL: ESTRADA ENTRE AS LOCALIDADES SOBRAL E MOACY				
	4.2	TABUADO	VB	1,00	0,50
	2.2	FUNDAÇÃO	VB	1,00	0,50
	4.1	LONGARINA	VB	1,00	0,50
37	LOCAL: ESTRADA DO MINADOR/BANANAL				
	4.2	TABUADO	VB	1,00	0,50
	2.2	FUNDAÇÃO	VB	1,00	0,50
	2.1	MURO DE CONTENÇÃO EM MADEIRA	VB	1,00	0,50
38	LOCAL: ESTRADA ENTRE AS LOCALIDADES CAATINGUEIRO E SANTA MARIA				
	4.2	TABUADO	VB	1,00	0,50
	2.2	FUNDAÇÃO	VB	1,00	0,50
	4.1	LONGARINA	VB	1,00	0,50
39	LOCAL: ESTRADA NA LOCALIDADE SÃO FELIX				
	4.2	TABUADO	VB	1,00	0,50
	2.2	FUNDAÇÃO	VB	1,00	0,50
	4.1	LONGARINA	VB	1,00	0,50
40	LOCAL: ESTRADA PROXIMA A BOA LEMBRANÇA, LOC. SÍTIO DO MEIO				
	4.2	TABUADO	VB	1,00	0,50
	2.2	FUNDAÇÃO	VB	1,00	0,50
	2.1	MURO DE CONTENÇÃO EM MADEIRA	VB	1,00	0,50



ESTADO DO MARANHÃO
PREFEITURA MUNICIPAL DE SÍTIO NOVO



l.1). No mínimo, (01) um Atestado//Declaração de Capacidade Técnica, expedido por pessoa jurídica de direito público ou privado devidamente identificada, que comprove que a empresa licitante tenha executado obra de construção com características de complexidade tecnológica e operacional equivalentes ou superiores ao objeto licitado;

l.2) A comprovação das parcelas acima exigidas poderá ser atendida por atestado comprobatório de execução de obra caracterizada em espécie e quantitativo como similar, e que tenha demonstrado complexidade tecnológica e operacional equivalente ou superior;

l.3) Para a comprovação da *capacidade técnico-operacional* das licitantes, e desde que limitada, simultaneamente, às parcelas de maior relevância e valor significativo do objeto a ser contratado, é legal a exigência de comprovação da execução de quantitativos mínimos em obras ou serviços com características semelhantes, devendo essa exigência guardar proporção com a dimensão e a complexidade do objeto a ser executado - Súmula nº 263/TCU;

m) **Qualificação Técnica-Profissional:** comprovação de que a licitante possua em seu quadro permanente, na data prevista para entrega da proposta, ao menos um Engenheiro Civil, qual será responsável pela execução dos serviços, devendo estes serem detentor(es) de atestado(s) de responsabilidade técnica, expedido por pessoa jurídica de direito público ou privado, devidamente registrado(s) no Conselho Regional de Engenharia e Agronomia-CREA, acompanhado(s) da(s) respectiva(s) Certidão(ões) de Acervo Técnico – CAT, que comprove ter o profissional capacidade para execução de obras e/ou serviços com características semelhantes e de complexidade operacionais equivalentes ou superiores ao objeto desta licitação;

m.1) Para a comprovação do vínculo profissional do responsável técnico com a licitante deve-se admitir a apresentação de cópia de Carteira de Trabalho (CTPS), contrato social da licitante, contrato de prestação de serviço ou, ainda, declaração de contratação futura do profissional detentor de atestado apresentado, desde que acompanhada de anuência deste. (ACÓRDÃO n.º 1447/2015/TCU – Plenário);

m.2) Quando se tratar de sócio da empresa licitante, tal comprovação será feita através do Ato Constitutivo da empresa ou Certidão do CREA, devidamente atualizados;

m.3) Os profissionais indicados pela licitante, para fins de comprovação da capacitação técnico-profissional, deverão participar do serviço/obra objeto desta licitação, podendo ser substituídos por outro com experiência equivalente ou superior, mediante prévia autorização da Administração Pública Municipal (§ 10º, do art. 30, da Lei nº 8.666/93);

m.4) É vedada a indicação de um mesmo responsável técnico por mais de uma empresa proponente, fato este que inabilitará todas as envolvidas;

m.5) Os atestados solicitados visam qualificar o procedimento e resguardar o Município com a participação de empresas e profissionais que detenham infraestrutura adequada em razão das características dos trabalhos.

n) Declaração a que alude o art. 27º, V da Lei nº 8.666/93 (conforme anexo V);

o) Balanço patrimonial e demonstrações contábeis do último exercício social, com o devido registro na Junta Comercial, já exigíveis e apresentados na forma da Lei, em cópia autenticada, que comprovem a boa situação financeira da empresa, vedada a sua substituição por balancetes ou balanços provisórios;

o.1) A boa situação financeira da empresa será avaliada pelos índices de Liquidez Geral (LG), Solvência Geral (SG) e Liquidez Corrente (LC), os quais devem ser maiores que 1,00 resultante da aplicação das seguintes fórmulas:

$$LG = \frac{\text{ATIVO CIRCULANTE} + \text{REALIZÁVEL A LONGO PRAZO}}{\text{PASSIVO CIRCULANTE} + \text{EXIGÍVEL A LONGO PRAZO}}$$

$$SG = \frac{\text{ATIVO TOTAL}}{\text{PASSIVO CIRCULANTE} + \text{EXIGÍVEL A LONGO PRAZO}}$$

$$LC = \frac{\text{ATIVO CIRCULANTE}}{\text{PASSIVO CIRCULANTE}}$$

o.2) As fórmulas dos índices contábeis referidos deverão estar devidamente aplicadas em memorial de cálculos juntado ao balanço.

o.3) Caso o memorial não seja apresentado, a Comissão de Licitação efetuará os cálculos.

o.4) Se necessária a atualização do balanço e do capital social, deverá ser apresentado, juntamente com os documentos em apreço, o memorial de cálculo correspondente.

o.5) Serão considerados aceitos como na forma da Lei o balanço patrimonial e demonstrações contábeis assim apresentados:

o.5.1) sociedades regidas pela Lei nº 6.404/76 (sociedade anônima):



**ESTADO DO MARANHÃO
PREFEITURA MUNICIPAL DE SÍTIO NOVO**



- Publicados em Diário Oficial; ou
 - Publicados em jornal de grande circulação; ou
 - Por fotocópia registrada ou autenticada na Junta Comercial da sede ou domicílio do licitante. Acompanhados obrigatoriamente dos Termos De Abertura e de Encerramento.
- o.5.2) sociedades por cota de responsabilidade limitada (LTDA):
- Por fotocópia do Livro Diário, devidamente autenticado na Junta Comercial da sede ou domicílio do licitante ou em outro órgão equivalente; ou
 - Por fotocópia do Balanço e das Demonstrações Contábeis devidamente registrados ou autenticados na Junta Comercial da sede ou domicílio do licitante. Acompanhados obrigatoriamente dos Termos De Abertura e de Encerramento.
- o.5.3) sociedade criada no exercício em curso:
- Fotocópia do Balanço de Abertura, devidamente registrado ou autenticado na Junta Comercial da sede ou domicílio do licitante.
- o.5.4) o balanço patrimonial e as demonstrações contábeis deverão estar assinados por contador ou por outro profissional equivalente, devidamente registrado no Conselho Regional de Contabilidade.
- p) Certificado de Registro Cadastral, emitido pela Prefeitura Municipal de Sítio Novo/MA em plena vigência, com base na Lei 8.666/1993 ou a apresentação do relatório da empresa junto ao Sistema de Cadastramento Unificado de Fornecedores – SICAF;
- p.1) Para efeito de habilitação o Certificado de Registro Cadastral descrito no item supra, deverá ter sido emitido até o terceiro dia anterior à data da abertura do certame, conforme dispõe no Art. 22, §2º da Lei nº 8666/93.
- q) Declaração de inexistência de fato superveniente impeditivo da habilitação, conforme art. 32, parágrafo segundo da Lei nº 8.666/93;
- r) Declaração de Concordância com os Termos do Edital, preferencialmente com assinatura reconhecida em firma do representante legal ou procurador;
- s) Declaração Que Elaborou Sua Proposta Independente, devendo ser a apresentação da declaração original.

2. DA ACEITAÇÃO DAS PROPOSTAS

2.1. As propostas deverão ser apresentadas da seguinte forma:

2.1.1. Em papel timbrado da licitante, datilografada ou impressa por qualquer outro meio, datada e assinada pelo seu responsável ou representante legal da licitante, bem como pelo responsável técnico pela elaboração da desta, rubricada em todas as páginas, isenta de emendas, rasuras, ressalvas ou entrelinhas, contendo, necessariamente, os preços, em moeda corrente nacional, em valores unitários e totais, absolutamente líquidos já incluídos todos os encargos inerentes ao objeto, contendo:

- a) Prazo de validade da proposta, que não poderá ser inferior a 60 (sessenta) dias, contados a partir da data de abertura da licitação;
- b) Prazo de execução será de acordo com o cronograma físico-financeiro do projeto básico/executivo da obra;
- c) O preço total da proposta em algarismo e por extenso;

2.2. As propostas deverão apresentar preços correntes de mercado, conforme estabelece o art. 43, inciso IV da Lei nº 8.666/93 e ainda:

2.2.1. Planilha orçamentária, assinada na última folha e rubricada nas demais pelo representante legal;

2.2.2. Composição unitária de preços;

2.2.3. Composição de B.D.I.;

2.2.4. Composição de encargos sociais;

2.2.5. Cronograma Físico-Financeiro

2.3. É de exclusiva responsabilidade dos licitantes a descrição de todos os dados da proposta apresentada;

2.4. Não serão consideradas as propostas apresentadas fora do prazo, bem como aquelas que contiverem rasuras, emendas, borrões ou entrelinhas, de modo a ensejar dubiedade, principalmente em relação a valores;

2.5. As propostas de preços serão abertas em ato público, em data a ser definida pela Comissão Permanente de Licitação e comunicada previamente às licitantes.



3 - DAS PENALIDADES

3.1 - No caso de inadimplemento na execução total ou parcial do avençado, bem como no atraso na execução contratual, o adjudicatário ficará sujeito às penalidades abaixo relacionadas, garantida prévia defesa em regular processo administrativo:

- a) Advertência;
- b) multa;
- c) suspensão temporária de participar de licitações e impedimento de contratar com a Prefeitura Municipal de Sítio Novo – MA por até dois anos;
- d) Declaração de inidoneidade para licitar ou contratar com a Administração Pública.

3.2 - O atraso na execução do objeto da presente licitação implicará na incidência de multa de 1% (um por cento) por dia, calculada sobre o valor total do contrato, até o limite de 30% (trinta por cento) do respectivo valor;

3.2.1 - Caso o atraso seja superior a dez dias úteis restará caracterizado o descumprimento total da obrigação contratual, cabendo à Administração Pública promover as medidas cabíveis;

3.3 - O descumprimento total da obrigação assumida, bem assim a recusa em assinar o instrumento contratual e ainda a recusa em executar o objeto licitado implicará na incidência de multa de 10% (dez por cento), calculada sobre o valor total do contrato/proposta, bem como a aplicação das demais sanções estabelecidas;

3.4 - A aplicação das penalidades será precedida da concessão da oportunidade de ampla defesa e contraditório por parte do adjudicatário, na forma da Lei;

3.5 - Os valores resultantes da aplicação das multas previstas serão cobrados pela via administrativa, devendo ser recolhida no prazo máximo de 10 (dez) dias corridos, a contar da data de recebimento da comunicação ou, se não atendido, judicialmente, pelo rito e com os encargos da execução fiscal, assegurado o contraditório e ampla defesa;

3.6 - O licitante que ensejar o retardamento da execução da licitação, não mantiver a proposta, falhar ou fraudar na execução do contrato, comportar-se de modo inidôneo, fizer declaração falsa ou cometer fraude fiscal, garantido o devido processo legal, ficará impedido de licitar e contratar com a Administração, pelo prazo de até 02 (dois) anos, enquanto perdurarem os motivos determinantes da punição ou até que seja promovida a reabilitação perante a própria autoridade que aplicou a penalidade, sem prejuízo das multas previstas neste edital e das demais cominações legais;

3.7. O valor das multas aplicadas será devidamente corrigido pela variação IGPM, até a data de seu efetivo pagamento, e recolhido em até 05 (cinco) dias da data de sua cominação, mediante Guia de Recolhimento Oficial.

4 – DAS OBRIGAÇÕES DA CONTRATADA

4.1 Executar os serviços obedecendo fielmente o Projeto Básico/Executivo;

4.2 Arcar com todas as despesas com equipamentos, utensílios, materiais, mão-de-obra, pagamento de seguro, tributos, impostos, taxas e demais obrigações vinculadas à legislação tributária, trabalhista e previdenciária e todos os demais encargos tributários ou não decorrentes do objeto do contrato;

4.3. Cumprir fielmente o contrato, inclusive os prazos de execução dos serviços nos termos avençados, executando-os sob sua inteira responsabilidade;

4.4. Manter durante o prazo de execução do contrato as exigências de habilitação e qualificação previstas na licitação;

4.5. Atender, imediatamente, todas as solicitações da fiscalização da CONTRATANTE, relativamente aos serviços contratados;

4.6. Registrar a obra no CREA;

4.7. Cumprir todas as leis, regulamentos e determinações das autoridades constituídas, em especial o Código de Obras e de Postura deste Município;

4.8. Tomar todas as medidas de segurança no trabalho tais como: Sinalização, Advertência, Avisos, Tapumes, enfim, todos os meios necessários a evitar acidentes ou outros imprevistos;

4.9. Responder de maneira absoluta e inescusável pela perfeita técnica dos serviços, quanto ao processo de aplicação dos materiais, inclusive suas quantidades, competindo-lhe, também, a dos serviços que, não aceitos pela fiscalização da CONTRATANTE, devam ser refeitos;

4.10. Facilitar à FISCALIZAÇÃO o acesso aos procedimentos e técnicas adotados;



**ESTADO DO MARANHÃO
PREFEITURA MUNICIPAL DE SÍTIO NOVO**



4.11. Responder integralmente por perdas e danos que vier a causar ao CONTRATANTE ou a terceiros, em razão de ação ou omissão, dolosa ou culposa, sua ou dos seus prepostos, independentemente de outras cominações contratuais ou legais a que estiver sujeita;

4.12. Efetuar a matrícula da obra junto ao INSS.

5 – DAS OBRIGAÇÕES DA CONTRATANTE

5.1 - A Contratante, durante a vigência do contrato, se compromete a:

5.1.1. Efetuar o pagamento na forma convencionada, desde que preenchidas as formalidades previstas neste contrato;

5.1.2. Designar um profissional, se necessário, para, na qualidade de fiscal, acompanhar a execução do objeto;

5.1.3. Comunicar à contratada, através do executor designado, qualquer problema que ocorra na execução do objeto.

Sítio Novo (MA), 15 de Fevereiro de 2023

RAIMUNDO NETO ALVES BILIO
Secretário de Infraestrutura e Desenvolvimento Urbano

APROVO o Termo de Referência nos moldes delineados, à vista do detalhamento descrito no referido documento.

ANTÔNIO COLELHO RODRIGUES
Prefeito Municipal



**PREFEITURA MUNICIPAL DE SÍTIO NOVO – MA
GABINETE DO PREFEITO**

PORTARIA Nº 069/2021-GP.

DISPÕE SOBRE A NOMEAÇÃO DE SECRETÁRIO MUNICIPAL DE INFRA ESTRUTURA E DESENVOLVIMENTO URBANO E DÁ OUTRAS PROVIDÊNCIAS.

O PREFEITO MUNICIPAL DE SÍTIO NOVO, Estado do Maranhão, no uso de suas atribuições legais, que lhe são conferidas pelo disposto no inciso II, do Art. 37, da Constituição Federal e no inciso II, do Art. 19, da Constituição Estadual,

CONSIDERANDO o que estabelece o **Art. 19, Parágrafo Único**, da **Lei Municipal nº 357/2013**, que dispõe sobre a Reorganização Administrativa da Prefeitura Municipal de Sítio Novo/MA

CONSIDERANDO, ainda, o que estabelece o **Art. 66, inciso VI**, da **Lei Orgânica do Município**,

RESOLVE:

Art. 1º - Nomear por tempo indeterminado o **Sr. Raimundo Neto Alves Bilio**, portador do R. G. Nº 00059295296-7 SESP/MA e do CPF Nº 734.383.913-68, para exercer o Cargo de **SECRETÁRIO MUNICIPAL DE INFRA ESTRUTURA E DESENVOLVIMENTO URBANO – Símbolo DAS I**.

Art. 2º - Com a edição do presente ato passa o **Secretário Municipal**, nomeado a fazer parte do quadro de funcionários de **CARGO DE PROVIMENTO EM COMISSÃO DE LIVRE NOMEAÇÃO E EXONERAÇÃO** e prestará seus serviços de conformidade com a **Lei de Reorganização Administrativa**, nos limites da respectiva secretaria.

Art. 3º - Esta Portaria entra em vigor na data de sua publicação.

Art. 4º - Revogam-se as disposições em contrário.

DÊ-SE CIÊNCIA, PUBLIQUE-SE E CUMPRA-SE.

GABINETE DO PREFEITO MUNICIPAL DE SÍTIO NOVO, Estado do Maranhão, em 04 de janeiro de 2021.

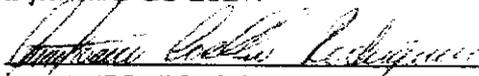
ANTONIO COELHO RODRIGUES
PREFEITO MUNICIPAL

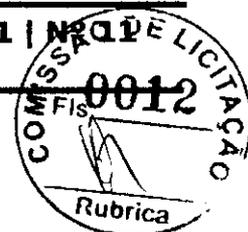

PORTARIA

PORTARIA Nº 069/2021-GP.

DISPÕE SOBRE A NOMEAÇÃO DE SECRETÁRIO MUNICIPAL DE INFRA ESTRUTURA E DESENVOLVIMENTO URBANO E DÁ OUTRAS PROVIDÊNCIAS. O PREFEITO MUNICIPAL DE SÍTIO NOVO, Estado do Maranhão, no uso de suas atribuições legais, que lhe são conferidas pelo disposto no inciso II, do Art. 37, da Constituição Federal e no inciso II, do Art. 19, da Constituição Estadual, CONSIDERANDO o que estabelece o Art. 19, Parágrafo Único, da Lei Municipal nº 357/2013, que dispõe sobre a Reorganização Administrativa da Prefeitura Municipal de Sítio Novo/MA CONSIDERANDO, ainda, o que estabelece o Art. 66, inciso VI, da Lei Orgânica do Município, R E S O L V E: Art. 1º - Nomear por tempo indeterminado o Sr. Raimundo Neto Alves Bilio, portador do R. G. Nº 00059295296-7 SESP/MA e do CPF Nº 734.383.913-68, para exercer o Cargo de SECRETÁRIO MUNICIPAL DE INFRA ESTRUTURA E DESENVOLVIMENTO URBANO – Símbolo DAS I. Art. 2º - Com a edição do presente ato passa o Secretário Municipal, nomeado a fazer parte do quadro de funcionários de CARGO DE PROVIMENTO EM COMISSÃO DE LIVRE NOMEAÇÃO E EXONERAÇÃO e prestará seus serviços de conformidade com a Lei de Reorganização Administrativa, nos limites da respectiva secretaria. Art. 3º - Esta Portaria entra em vigor na data de sua publicação. Art. 4º - Revogam-se as disposições em contrário. DÊ-SE CIÊNCIA, PUBLIQUE-SE E CUMPRA-SE. GABINETE DO PREFEITO MUNICIPAL DE SÍTIO NOVO, Estado do Maranhão, em 04 de janeiro de 2021. ANTONIO COELHO RODRIGUES, PREFEITO MUNICIPAL

Publicado por: Raimundo Rodrigues Batista Filho

Código identificador: \$2y\$10\$QTigbvkJ0h//PUxZUhdL1OFHFXp4iVpOKnHfY5oMAm/mE/yilKiy



F



**ESTADO DO MARANHÃO
PREFEITURA MUNICIPAL DE SÍTIO NOVO**

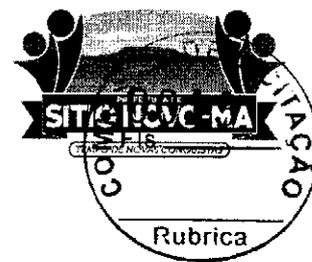

PROJETO BÁSICO/EXECUTIVO



PREFEITURA MUNICIPAL DE SÍTIO NOVO - MA
AVENIDA LEONARDO DE ALMEIDA, S/N, CENTRO - SÍTIO NOVO - MA
CNPJ: 05.631.031/0001-64. CEP: 65925-000. FONE: (99)3532-0071



PROJETO DE OBRA DE ARTE ESPECIAL

**RECONSTRUÇÃO DE PONTES DE MADEIRA NA ZONA RURAL DO MUNICÍPIO
DE SÍTIO NOVO - MA**

LOCAL: ZONA RURAL DO MUNICÍPIO

ÁREA TOTAL = 1.293,09 m²

**SÍTIO NOVO - MA
FEVEREIRO/ 2023**

P



PREFEITURA MUNICIPAL DE SÍTIO NOVO - MA
AVENIDA LEONARDO DE ALMEIDA, S/N, CENTRO - SÍTIO NOVO – MA
CNPJ: 05.631.031/0001-64. CEP:65925-000. FONE: (99)3532-0071



SUMÁRIO

1	INTRODUÇÃO	3
2	SITUAÇÃO ATUAL.....	3
3	OBJETIVOS.....	3
	3.1 GERAL:.....	3
	3.2 ESPECÍFICOS.....	3
4	LOCALIZAÇÃO	3
5	JUSTIFICATIVA.....	4
6	ESPECIFICAÇÕES TÉCNICAS.....	5
7	DETALHAMENTO DAS ESTRUTURAS.....	9



PREFEITURA MUNICIPAL DE SÍTIO NOVO - MA
AVENIDA LEONARDO DE ALMEIDA, S/N, CENTRO - SÍTIO NOVO - MA
CNPJ: 05.631.031/0001-64. CEP:65925-000. FONE: (99)3532-0071



1 INTRODUÇÃO

A estrada vicinal é o meio de acesso mais utilizado para todos os fins de atividades para os habitantes da zona rural, através dela, o cidadão que produz e vive nas periferias do município realiza a locomoção e escoamento de toda sua produção. Os obstáculos naturais existentes são impasses relevantes para o deslocamento do povo rurícola, e então as pontes têm papel fundamental para esse fluxo.

A reconstrução de pontes é indispensável e favorece todo o município como um todo, acarretando melhoras desde a economia, até a saúde, educação e infraestrutura regional.

2 SITUAÇÃO ATUAL

Devido ao tempo, a deterioração das pontes veio com que fosse necessário a realização de ajuste ao longo do tempo e como todo bem tem validade, essas pontes estão em estado de calamidade e exigem a substituição por novas artes de madeira.

3 OBJETIVOS

3.1 GERAL:

Reconstrução de 40 (Quarenta) pontes totalizando 1.293,09 m, na zona rural do município de Sitio Novo - MA.

3.2 ESPECÍFICOS

Melhorar as condições de trafegabilidade objetivando o escoamento da produção, melhoria no transporte escolar e condições de atendimento à saúde além de servir com agilidade a segurança pública.

4 LOCALIZAÇÃO

As mesmas serão construídas na zona rural do município.



PREFEITURA MUNICIPAL DE SÍTIO NOVO - MA
AVENIDA LEONARDO DE ALMEIDA, S/N, CENTRO - SÍTIO NOVO - MA
CNPJ: 05.631.031/0001-64. CEP:65925-000. FONE: (99)3532-0071



5 JUSTIFICATIVA

As reconstruções das pontes, projeto proposto, é de fundamental importância para melhoria de vida dos habitantes das localidades beneficiadas e demais circunvizinhas, que tem as referidas pontes como suas principais vias de acesso.



PREFEITURA MUNICIPAL DE SÍTIO NOVO - MA
AVENIDA LEONARDO DE ALMEIDA, S/N, CENTRO - SÍTIO NOVO - MA
CNPJ: 05.631.031/0001-64. CEP:65925-000. FONE: (99)3532-0071



RECONSTRUÇÃO DE PONTE EM MADEIRA

6 ESPECIFICAÇÕES TÉCNICAS

1. CARACTERÍSTICAS DA CONSTRUÇÃO

Ponte em madeira lei; em pau d'arco, sucupira ou jatobá. Isenta de nós, brancos, brocas, casca ou qualquer outro defeito que comprometa a segurança e a estabilidade da estrutura. Com plataforma de 5m, seguindo especificação abaixo.

- Obstáculos: Corpo d'água em geral (rios, igarapés, riachos e etc.)
- Extensão: De acordo com o projeto
- Largura projetada: variável
- Números de pilares por linhas: variável und.
- Longarinas: (dependendo do vão livre)
- Fundação: Com estacas de madeira e bloco de concreto ciclópico.
- Espaçamento das linhas dos pilares: Consultar as plantas do projeto

2. LINHA DE MONTAGEM

A ponte deverá possuir 04 (quatro) pilares por linha, e com comprimento (altura) variável de acordo com as características da topografia do terreno, ver os detalhes nas plantas, tendo espaçamento de 1,45 entre os pilares extremos e 1,85 entre os pilares centrais, ver planta de seção transversal.

Os vãos terão espaçamento lateral em função do vão da ponte, sendo o valor máximo de 6,00m por tramo, os valores estão definidos em planta do projeto.

3. FUNDAÇÃO

Estacas de madeira com profundidade mínima de 3m, com seção de 0,20 x 0,25 m e penetração até o ponto de nega com uso de Bate-Estaca. Será executado em todas as linhas de pilares um bloco em concreto 15Mpa com dimensões de 0,80 x 0,80 x 5,50 m, ver projeto arquitetônico.

4. PILARES



Em madeira com comprimento (altura) variável, com seção de 0,20 x 0,25m, conforme demonstrativo em planta.

5. LONGARINAS

Deverá apresentar seu comprimento de acordo com os vãos estabelecidos em planta, seguindo as dimensões de 20 x 30cm de acordo com o projeto.

6. BALANCIM I e II

Os balancins II, colocados sobre os pilares da linha de frente (pilares extremos), deverão possuir comprimentos de 1,50m de seções de 0,20 x 0,30m atrelados com parafusos de 3/4" de diâmetro e comprimento de 0,70 conforme demonstrativo em planta.

Os balancins I, montados na parte inferior dos pilares centrais com 2,20m de comprimento, atados com parafusos de 3/4" de diâmetro e comprimento de 0,70, com seção transversal de 0,20x0,30m para este balancim.

7. TRANSVERSINA I, II

A Transversina I, montada na parte superior dos pilares servindo de apoio para os balancins, possuindo o comprimento de 5,50m com seção de 0,20 x 0,30m conforme detalhe em planta.

A Transversina II, montada na arte intermediária dos pilares centrais em fileira dupla ou par exercendo a função de contravento, e em fileira única nos pilares de cabeceira, tendo como dimensão 0,15 x 0,08m e comprimento de 5,50m, fixados com parafusos 0,70m de comprimento e 3/4" de diâmetro, conforme demonstrativo em planta.

8. PARAFUSOS e PREGOS

Parafuso I em aço com 0,70 m de comprimento e 3/4" de diâmetro, estes farão a ligação entre as longarinas e balancins, transversinas e pilares e contensão e pilares.

Parafuso III em aço com 0,30 m de comprimento e 1/2" de diâmetro, farão a fixação dos pontaleles do guarda corpo e as longarinas.

Pregos com bitola 2,1/2"x10 em aço, serão utilizados na confecção das alas laterais e no guarda corpo para fixar o corrimão e proteção lateral do guarda-corpo.

Os parafusos deverão está acompanhados de arruelas e porcas conforme demonstrativo em planta.

9. GUIAS



PREFEITURA MUNICIPAL DE SÍTIO NOVO - MA
AVENIDA LEONARDO DE ALMEIDA, S/N, CENTRO - SÍTIO NOVO - MA
CNPJ: 05.631.031/0001-64, CEP:65925-000. FONE: (99)3532-0071



Peças em madeiras com comprimento da ponte e seções de 0,10 x 0,10 m colocadas nas laterais sobre o tablado com função de proteção ao tráfego. Conforme detalhe na seção transversal do projeto da ponte.

10. TÁBUADO

Peça uniforme em madeira lei com comprimento de 5,00m de seções de 0,25 x 0,08 m colocadas no sentido perpendicular do eixo da ponte para formação do tablado. Conforme demonstrativo em planta.

11. PONTAS DE ALAS

Poderá ser composta com tábuas ou touro em madeira de lei: MAÇARANDUBA e/ou SAPUCAIA, com comprimento de 3m, largura de 25cm e espessura de 0,05m, agrupadas umas sobre as outras atreladas aos pilares da linha de frente através de pregos 5 x 8" x 15cm.

12. PASSA-RODA

Em tábuas formando uma largura de 0,80 m de espessura de 0,05m, com espaçamento entre eles de 1,00 m. Estes serão fixados por meio de parafusos e pregos.

Tem como objetivo produzir uma superfície de rolamento dotado de suporte e coesão para proporcionar tráfego em condições de rapidez e conforto que atenda a passagem de veículos de passeio e caminhões.

13. ATERRO DAS CABECEIRAS DA PONTE

A escavação, carga e transporte de material de jazida para aterro será colocada nas cabeceiras da ponte, por caminhão basculante obedecendo à altura de acordo com projeto. A compactação deverá ser feita em camadas máximas de 30 cm através de soquete vibratório (tipo sapo).

14. RECONFORMAÇÃO DA PLATAFORMA

Será executada a conformação da plataforma nas cabeceiras da ponte com a motoniveladora, com uma largura de 5,00m na sua seção transversal em toda sua extensão.

15. CONTENÇÃO EM MADEIRA DE LEI



PREFEITURA MUNICIPAL DE SÍTIO NOVO - MA
AVENIDA LEONARDO DE ALMEIDA, S/N, CENTRO - SÍTIO NOVO - MA
CNPJ: 05.631.031/0001-64. CEP:65925-000. FONE: (99)3532-0071



Será executada a contenção em madeira de lei na espessura de 0,05m, e largura mínima de 20cm, fixada com parafusos aos pilares de cabeceira de acordo com o projeto arquitetônico.

A

7 DETALHAMENTO DAS ESTRUTURAS

PONTE PADRÃO

CABECEIRA/MURO EM PEDRA ARGAMASSADA - ESCALA- 1:50

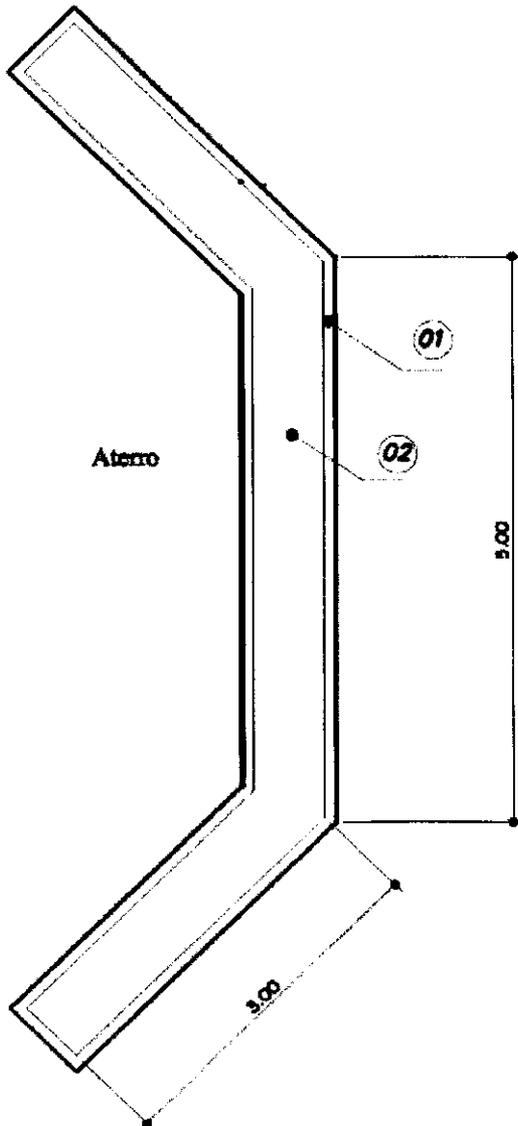

PONTE PADRÃO

SEÇÃO MURO- ESCALA- 1:50

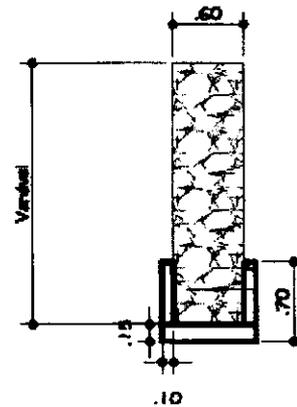

CABECEIRA/MURO:

- 01- Base em concreto ciclópico 2,4m³
- 02- Muro em pedra argamassada 15,0m³
- 03- Forma 6,3 m²*

*Altura estimada 2,75m

PONTE PADRÃO

VISTA EM TOPO - ESCALA - 1:50

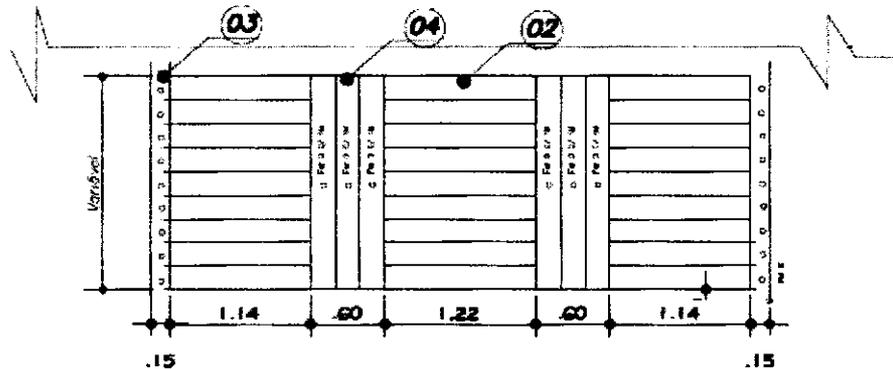

PONTE PADRÃO

SEÇÃO TRANSVERSAL - ESCALA - 1:50

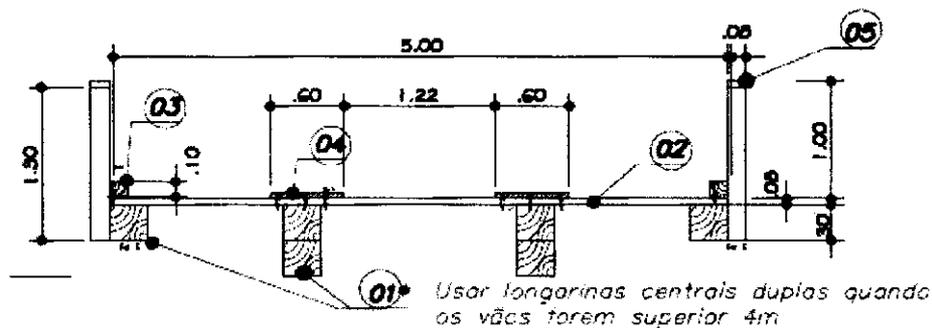

MADIEIRA/METRO:

- 01- Longarina 4<Vão<6m 6 20x30 (0,36m³)
- 01*- Longarina Vão<4m 4 20x30 (0,24m³)
- 02- Tabuado 5 500x20x8 (0,05m³)
- 03- Guarda rodas 2 10x10 (0,02m³)
- 04- Passa rodas 6 20x8 (0,10m³)
- 05- Balaustre 2 10x10x1,30 (0,03m³)
- 06- Corrimão 2 5x8x1 (0,01m³)
- 07- Proteção 2 3x8x1 (0,005m³)

FERRAGEM/METRO:

- C 6 unid (0,25kg/unid 1,50kg)
- D 8 unid (0,24kg/unid 1,92kg)
- E 10 unid (0,32kg/unid 3,20kg)

PILARES INTERMEDIÁRIOS EM MADEIRA

CORTE LONGITUDINAL - ESCALA 1:50

*Os pilares internos de pontes com vão >4 não possuem balancetes pois utiliza longarina dupla

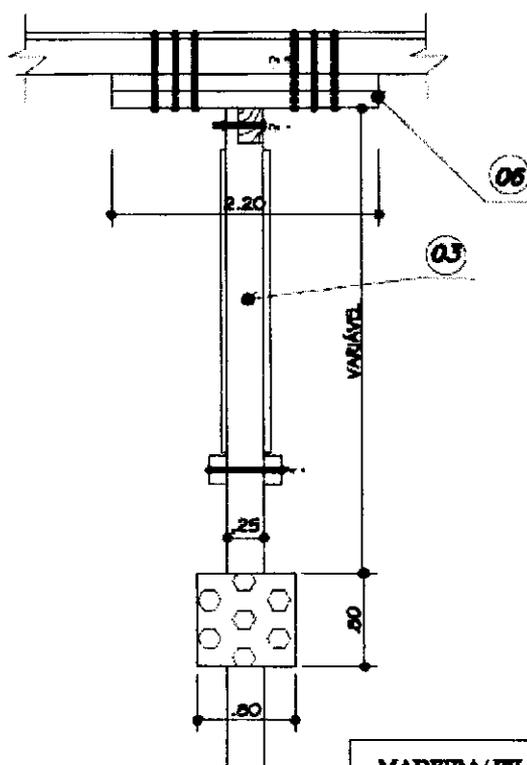

MADEIRA/ PILAR:

- 01- Estacas NEGA = 4CM
- 02- Transversina Inf 550x15x25(0,21m³)
- 03- Pilar 4 (var)x20x25(0,5m³)
- 04- Transversina sup 550x20x30 (0,33m³)
- 05- Contraventamento 2 6'5x15x7,5(0,14m³)
- 06- Balancin Vão<4m 4 220x20x30(0,53m³)
- 06*- Balancin 4<Vão<6m 2 220x20x30(0,26m³)

FERRAGEM/ PILAR:

- A 16 0,87kg/unid 13,75kg
- B 24 0,94kg/unid 22,50kg

PILARES INTERMEDIÁRIOS

VISTA FRONTAL - ESCALA 1:50

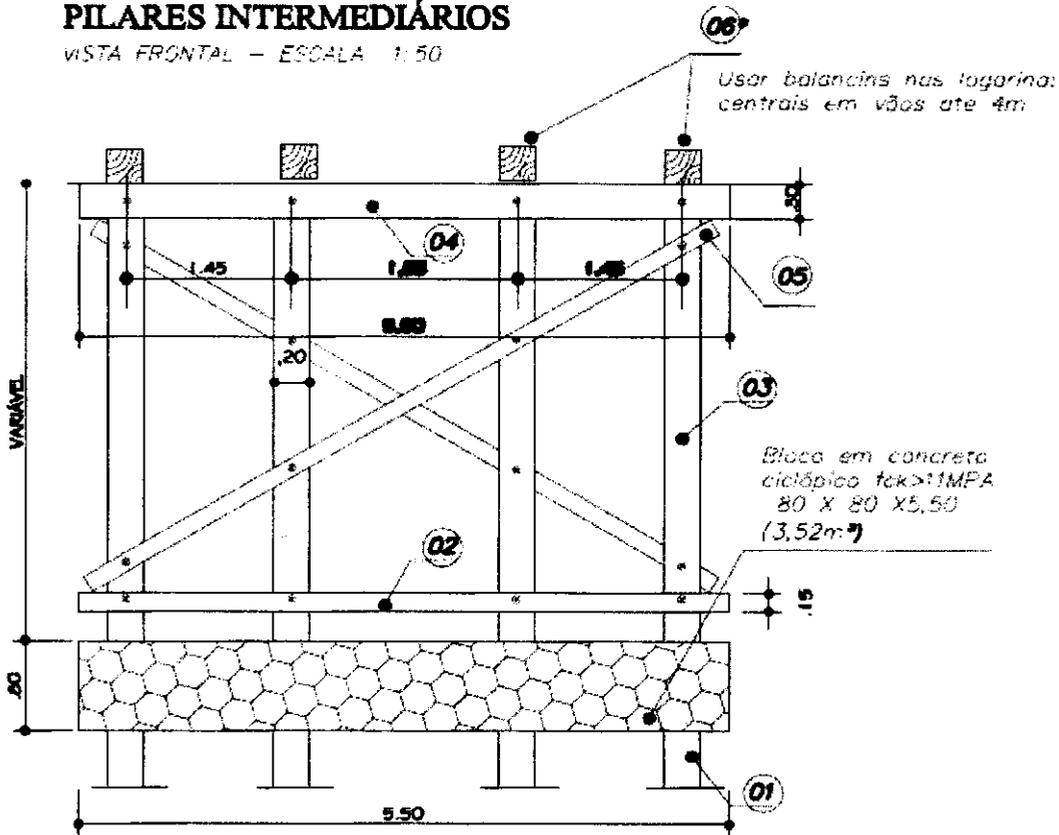

FERRAGEM

ESCALA - 1:25

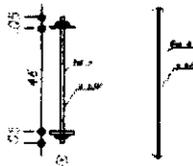

MADREIRA/ PILAR:

- 01- Estacas NEGA = 4CM
- 02- Transversina Int 350x15x25(0,21m³)
- 03- Pilar 4 (var)x20x25(0,5m³)
- 04- Transversina sup 550x20x30 (0,33m³)
- 05- Contraventamento 2 615x15x7,5(0,14m³)
- 06- Balancin Vão<4m 4 220x20x30(0,53m³)
- 06- Balancin 4<Vão<6m 2 220x20x30(0,26m³)

FERRAGEM/ PILAR:

- A 16 0,87kg/unid 13,75kg
- B 24 0,94kg/unid 22,50kg

SEÇÃO LONGITUDINAL - PONTE DE UM TRAMO

ESCALA - 1:50

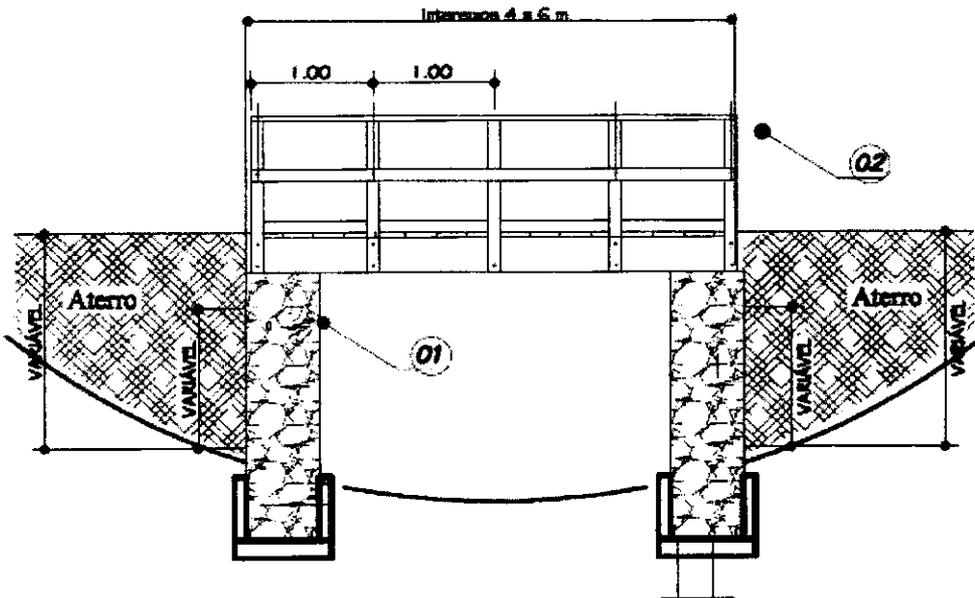

LEGENDA:

- 01- Cabeceira em pedra argamassada desenho 1
- 02- Corpo de ponte padrão Desenhos



PREFEITURA MUNICIPAL DE SÍTIO NOVO - MA

LEONARDO DE ALMEIDA, S/N, CENTRO - SÍTIO NOVO - MA

CNPJ: 05.631.031/0001-64. CEP:65925-000. FONE: (99)3532-0071



OBJETO: RECONSTRUÇÃO DE PONTES DE MADEIRA NA ZONA RURAL DO MUNICÍPIO DE SÍTIO NOVO - MA

OBRA: RECONSTRUÇÃO DA PONTE SOBRE O RIACHO CAVALHADA

LOCAL: ESTRADA ENTRE AS LOCALIDADES RETIRO E GRUPO NOVO

DATA: 02/2023

ALT	COMP	LARG	TOTAL M ²
2,00	10,00	3,50	35,00

COMPOSIÇÃO

ITEM	CÓDIGO	DESCRIÇÃO	UND	QTD	VALOR UNT	VALOR TOTAL
1	CP/001	MURO DE CONTENÇÃO EM MADEIRA	VB	QTD	VALOR UNT	R\$ 5.082,18
1.1	4006	MADEIRA SERRADA EM PINUS, MISTA OU EQUIVALENTE DA REGIAO - BRUTA	M3	1,92	R\$ 2.646,97	R\$ 5.082,18

2	CP/002	FUNDAÇÃO	VB	QTD	VALOR UNT	R\$ 6.508,71
2.1	4006	MADEIRA SERRADA EM PINUS, MISTA OU EQUIVALENTE DA REGIAO - BRUTA	M3	1,25	R\$ 2.646,97	R\$ 3.308,71
2.2	102487	CONCRETO CICLÓPICO FCK = 15MPA, 30% PEDRA DE MÃO EM VOLUME REAL. INCLUSIVE LANÇAMENTO. AF_05/2021	M3	6,40	R\$ 500,00	R\$ 3.200,00

3	CP/003	PILAR	VB	QTD	VALOR UNT	R\$ 2.539,05
3.1	88262	CARPINTEIRO DE FORMAS COM ENCARGOS COMPLEMENTARES	H	28,00	R\$ 21,05	R\$ 589,40
3.2	88239	AJUDANTE DE CARPINTEIRO COM ENCARGOS COMPLEMENTARES	H	56,00	R\$ 17,09	R\$ 957,04
3.3	4006	MADEIRA SERRADA EM PINUS, MISTA OU EQUIVALENTE DA REGIAO - BRUTA	M3	0,38	R\$ 2.646,97	R\$ 992,61

4	CP/004	TRANSVERSINA	VB	QTD	VALOR UNT	R\$ 1.852,37
4.1	88262	CARPINTEIRO DE FORMAS COM ENCARGOS COMPLEMENTARES	H	8,00	R\$ 21,05	R\$ 168,40
4.2	88239	AJUDANTE DE CARPINTEIRO COM ENCARGOS COMPLEMENTARES	H	16,00	R\$ 17,09	R\$ 273,44
4.3	4006	MADEIRA SERRADA EM PINUS, MISTA OU EQUIVALENTE DA REGIAO - BRUTA	M3	0,44	R\$ 2.646,97	R\$ 1.158,05
4.4	4334	PARAFUSO FRANCES ZINCADO, DIAMETRO 1/2", COMPRIMENTO 15", COM PORCA E ARRUELA LISA MEDIA	UND	12,00	R\$ 21,04	R\$ 252,48

5	CP/005	BALANCIM	VB	QTD	VALOR UNT	R\$ 1.411,55
5.1	88262	CARPINTEIRO DE FORMAS COM ENCARGOS COMPLEMENTARES	H	12,00	R\$ 21,05	R\$ 252,60
5.2	88239	AJUDANTE DE CARPINTEIRO COM ENCARGOS COMPLEMENTARES	H	24,00	R\$ 17,09	R\$ 410,16
5.3	4006	MADEIRA SERRADA EM PINUS, MISTA OU EQUIVALENTE DA REGIAO - BRUTA	M3	0,19	R\$ 2.646,97	R\$ 496,31
5.4	4334	PARAFUSO FRANCES ZINCADO, DIAMETRO 1/2", COMPRIMENTO 15", COM PORCA E ARRUELA LISA MEDIA	UND	12,00	R\$ 21,04	R\$ 252,48

6	CP/006	LONGARINA	VB	QTD	VALOR UNT	R\$ 7.169,73
---	--------	-----------	----	-----	-----------	--------------

#

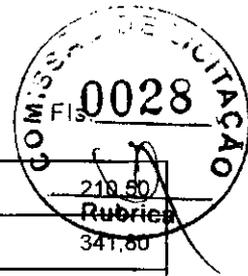

6.1	88262	CARPINTEIRO DE FORMAS COM ENCARGOS COMPLEMENTARES	H	10,00	R\$ 21,05	R\$ 210,50
6.2	88239	AJUDANTE DE CARPINTEIRO COM ENCARGOS COMPLEMENTARES	H	20,00	R\$ 17,09	R\$ 341,80
6.3	4006	MADEIRA SERRADA EM PINUS, MISTA OU EQUIVALENTE DA REGIAO - BRUTA	M3	2,50	R\$ 2.646,97	R\$ 6.617,43

7	CP/007	TABUADO	VB	QTD	VALOR UNT	R\$ 11.133,90
7.1	88262	CARPINTEIRO DE FORMAS COM ENCARGOS COMPLEMENTARES	H	20,00	R\$ 21,05	R\$ 421,00
7.2	88239	AJUDANTE DE CARPINTEIRO COM ENCARGOS COMPLEMENTARES	H	60,00	R\$ 17,09	R\$ 1.025,40
7.3	11844	PRANCHA DE MADEIRA APARELHADA *4 X 30* CM, MACARANDUBA, ANGELIM OU EQUIVALENTE DA REGIAO	M	116,67	R\$ 58,99	R\$ 6.882,17
7.4	4334	PARAFUSO FRANCES ZINCADO, DIAMETRO 1/2", COMPRIMENTO 15", COM PORCA E ARRUELA LISA MEDIA	UND	133,33	R\$ 21,04	R\$ 2.805,33

8	CP/008	GUARDA-RODAS	VB	QTD	VALOR UNT	R\$ 2.587,58
8.1	88262	CARPINTEIRO DE FORMAS COM ENCARGOS COMPLEMENTARES	H	6,67	R\$ 21,05	R\$ 140,33
8.2	88239	AJUDANTE DE CARPINTEIRO COM ENCARGOS COMPLEMENTARES	H	13,33	R\$ 17,09	R\$ 227,87
8.3	4006	MADEIRA SERRADA EM PINUS, MISTA OU EQUIVALENTE DA REGIAO - BRUTA	M3	0,60	R\$ 2.646,97	R\$ 1.588,18
8.4	4334	PARAFUSO FRANCES ZINCADO, DIAMETRO 1/2", COMPRIMENTO 15", COM PORCA E ARRUELA LISA MEDIA	UND	30,00	R\$ 21,04	R\$ 631,20

9	CP/009	GUARDA-CORPO	VB	QTD	VALOR UNT	R\$ 3.926,79
9.1	88262	CARPINTEIRO DE FORMAS COM ENCARGOS COMPLEMENTARES	H	40,00	R\$ 21,05	R\$ 842,00
9.2	88239	AJUDANTE DE CARPINTEIRO COM ENCARGOS COMPLEMENTARES	H	20,00	R\$ 17,09	R\$ 341,80
9.3	4006	MADEIRA SERRADA EM PINUS, MISTA OU EQUIVALENTE DA REGIAO - BRUTA	M3	0,40	R\$ 2.646,97	R\$ 1.058,79
9.4	4334	PARAFUSO FRANCES ZINCADO, DIAMETRO 1/2", COMPRIMENTO 15", COM PORCA E ARRUELA LISA MEDIA	UND	80,00	R\$ 21,04	R\$ 1.683,20

D



PREFEITURA MUNICIPAL DE SÍTIO NOVO - MA
 AVENIDA LEONARDO DE ALMEIDA, S/N, CENTRO - SÍTIO NOVO - MA
 05.631.031/0001-64. CEP:65925-000. FONE: (99)3532-0071

OBJETO: RECONSTRUÇÃO DE PONTES DE MADEIRA NA ZONA RURAL DO MUNICÍPIO DE SÍTIO NOVO - MA
 OBRA: RECONSTRUÇÃO DA PONTE SOBRE O RIACHO CAVALHADA
 LOCAL: ESTRADA ENTRE AS LOCALIDADES RETIRO E GRUPO NOVO
 DATA: 02/2023

REFERÊNCIA: SINAPI - 12/2022, SICRO 10/2022

BDI = 33,39%

PLANILHA ORÇAMENTÁRIA

ITEM	DESCRIÇÃO DOS SERVIÇOS	UND	QUANT.	CUSTO UNITÁRIO		TOTAL	CÓDIGO
				SEM BDI	COM BDI		
1	SERVIÇOS PRELIMINARES					R\$ 1.152,49	
1.1	PLACA DE OBRA (PARA CONSTRUCAO CIVIL) EM CHAPA GALVANIZADA *N. 22*, ADESIVADA, DE *2,4 X 1,2* M (SEM POSTES PARA FIXACAO)	M2	2,88	R\$ 300,00	R\$ 400,17	R\$ 1.152,49	4813
2	INFRAESTRUTURA					R\$ 23.155,56	
2.1	MURO DE CONTENÇÃO EM MADEIRA	VB	1,00	R\$ 5.082,18	R\$ 6.779,12	R\$ 6.779,12	CP/001
2.2	FUNDAÇÃO	VB	1,00	R\$ 6.508,71	R\$ 8.681,97	R\$ 8.681,97	CP/002
2.3	ESCAVAÇÃO E CARGA DE MATERIAL DE JAZIDA COM TRATOR DE 97 KW E CARREGADEIRA DE 1,72 M³	M3	330,00	R\$ 4,71	R\$ 6,28	R\$ 2.073,28	4016007
2.4	TRANSPORTE COM CAMINHÃO BASCULANTE DE 14 M³, EM VIA URBANA EM REVESTIMENTO PRIMÁRIO (UNIDADE: M3XKM). AF_07/2020	M3XKM	1650,00	R\$ 2,29	R\$ 3,05	R\$ 5.040,14	93592
2.5	ESPALHAMENTO DE MATERIAL COM TRATOR DE ESTEIRAS. AF_11/2019	M3	330,00	R\$ 1,32	R\$ 1,76	R\$ 581,05	100574
3	MESOESTRUTURA					R\$ 7.740,58	
3.1	PILAR	VB	1,00	R\$ 2.539,05	R\$ 3.386,84	R\$ 3.386,84	CP/003
3.2	TRANSVERSINA	VB	1,00	R\$ 1.852,37	R\$ 2.470,88	R\$ 2.470,88	CP/004
3.3	BALANCIM	VB	1,00	R\$ 1.411,55	R\$ 1.882,86	R\$ 1.882,86	CP/005
4	SUPERESTRUTURA					R\$ 33.103,40	
4.1	LONGARINA	VB	1,00	R\$ 7.169,73	R\$ 9.563,70	R\$ 9.563,70	CP/006
4.2	TABUADO	VB	1,00	R\$ 11.133,90	R\$ 14.851,51	R\$ 14.851,51	CP/007
4.3	GUARDA-RODAS	VB	1,00	R\$ 2.587,58	R\$ 3.451,58	R\$ 3.451,58	CP/008
4.4	GUARDA-CORPO	VB	1,00	R\$ 3.925,79	R\$ 5.236,61	R\$ 5.236,61	CP/009
TOTAL GERAL						R\$ 65.152,03	

[Handwritten mark]



PREFEITURA MUNICIPAL DE SÍTIO NOVO - MA
 AVENIDA LEONARDO DE ALMEIDA, S/N, CENTRO - SÍTIO NOVO - MA
 CNPJ: 05.631.031/0001-64. CEP:65925-000. FONE: (99)3532-0071

OBJETO: RECONSTRUÇÃO DE PONTES DE MADEIRA NA ZONA RURAL DO MUNICÍPIO DE SÍTIO NOVO - MA

OBRA: RECONSTRUÇÃO DA PONTE SOBRE O RIACHO CAVALHADA

LOCAL: ESTRADA ENTRE AS LOCALIDADES RETIRO E GRUPO NOVO

PROponente: PREFEITURA MUNICIPAL DE SÍTIO NOVO - MA

DATA: 02/2023

CURVA ABC

4.2	TABUADO	VB	1,00	R\$ 11.133,90	R\$ 14.851,51	R\$ 14.851,51	22,80%	22,80%
4.1	LONGARINA	VB	1,00	R\$ 7.169,73	R\$ 9.563,70	R\$ 9.563,70	14,68%	37,47%
2.2	FUNDAÇÃO	VB	1,00	R\$ 6.508,71	R\$ 8.681,97	R\$ 8.681,97	13,33%	50,80%
2.1	MURO DE CONTENÇÃO EM MADEIRA	VB	1,00	R\$ 5.082,18	R\$ 6.779,12	R\$ 6.779,12	10,41%	61,21%
4.4	GUARDA-CORPO	VB	1,00	R\$ 3.925,79	R\$ 5.236,61	R\$ 5.236,61	8,04%	69,24%
2.4	TRANSPORTE COM CAMINHÃO BASCULANTE DE 14 M ³ , EM VIA URBANA EM REVESTIMENTO PRIMÁRIO (UNIDADE: M3XKM). AF_07/2020	M3XKM	1650,00	R\$ 2,29	R\$ 3,05	R\$ 5.040,14	7,74%	76,98%
4.3	GUARDA-RODAS	VB	1,00	R\$ 2.587,58	R\$ 3.451,58	R\$ 3.451,58	5,30%	82,28%
3.1	PILAR	VB	1,00	R\$ 2.539,05	R\$ 3.386,84	R\$ 3.386,84	5,20%	87,47%
3.2	TRANSVERSINA	VB	1,00	R\$ 1.852,37	R\$ 2.470,88	R\$ 2.470,88	3,79%	91,27%
2.3	ESCAVAÇÃO E CARGA DE MATERIAL DE JAZIDA COM TRATOR DE 97 KW E CARREGADEIRA DE 1,72 M ³	M3	330,00	R\$ 4,71	R\$ 6,28	R\$ 2.073,28	3,18%	94,45%
3.3	BALANCIM	VB	1,00	R\$ 1.411,55	R\$ 1.882,86	R\$ 1.882,86	2,89%	97,34%
1.1	PLACA DE OBRA (PARA CONSTRUÇÃO CIVIL) EM CHAPA GALVANIZADA *N. 22*, ADESIVADA, DE *2,4 X 1,2* M (SEM POSTES PARA FIXAÇÃO)	M2	2,88	R\$ 300,00	R\$ 400,17	R\$ 1.152,49	1,77%	99,11%
2.5	ESPALHAMENTO DE MATERIAL COM TRATOR DE ESTEIRAS. AF_11/2019	M3	330,00	R\$ 1,32	R\$ 1,76	R\$ 581,05	0,89%	100,00%
						R\$ 65.152,03	100,00%	100,00%
								ABC

Handwritten mark or signature.



PREFEITURA MUNICIPAL DE SITIO NOVO - MA

LEONARDO DE ALMEIDA, S/N, CENTRO - SÍTIO NOVO - MA

CNPJ: 05.631.031/0001-64. CEP:65925-000. FONE: (99)3532-0071



OBJETO: RECONSTRUÇÃO DE PONTES DE MADEIRA NA ZONA RURAL DO MUNICÍPIO DE SÍTIO NOVO - MA				
OBRA: RECONSTRUÇÃO DA PONTE SOBRE O RIACHO DOS PATIS				
LOCAL: ESTRADA ENTRE AS LOCALIDADES PATIS/VÃO DO MARCO				
DATA: 02/2023				
ALT	COMP	LARG	TOTAL M²	
1,00	4,00	3,50	14,00	

COMPOSIÇÃO

ITEM	CÓDIGO	DESCRIÇÃO	UND	QTD	VALOR UNT	VALOR TOTAL
1	CP/001	MURO DE CONTENÇÃO EM MADEIRA	VB	QTD	VALOR UNT	R\$ 5.082,18
1.1	4006	MADEIRA SERRADA EM PINUS, MISTA OU EQUIVALENTE DA REGIAO - BRUTA	M3	1,92	R\$ 2.646,97	R\$ 5.082,18

2	CP/002	FUNDAÇÃO	VB	QTD	VALOR UNT	R\$ 4.854,36
2.1	4006	MADEIRA SERRADA EM PINUS, MISTA OU EQUIVALENTE DA REGIAO - BRUTA	M3	0,63	R\$ 2.646,97	R\$ 1.654,36
2.2	102487	CONCRETO CICLÓPICO FCK = 15MPA, 30% PEDRA DE MÃO EM VOLUME REAL, INCLUSIVE LANÇAMENTO. AF_05/2021	M3	6,40	R\$ 500,00	R\$ 3.200,00

3	CP/003	PILAR	VB	QTD	VALOR UNT	R\$ 2.042,75
3.1	88262	CARPINTEIRO DE FORMAS COM ENCARGOS COMPLEMENTARES	H	28,00	R\$ 21,05	R\$ 589,40
3.2	88239	AJUDANTE DE CARPINTEIRO COM ENCARGOS COMPLEMENTARES	H	56,00	R\$ 17,09	R\$ 957,04
3.3	4006	MADEIRA SERRADA EM PINUS, MISTA OU EQUIVALENTE DA REGIAO - BRUTA	M3	0,19	R\$ 2.646,97	R\$ 496,31

4	CP/004	TRANSVERSINA	VB	QTD	VALOR UNT	R\$ 1.852,37
4.1	88262	CARPINTEIRO DE FORMAS COM ENCARGOS COMPLEMENTARES	H	8,00	R\$ 21,05	R\$ 168,40
4.2	88239	AJUDANTE DE CARPINTEIRO COM ENCARGOS COMPLEMENTARES	H	16,00	R\$ 17,09	R\$ 273,44
4.3	4006	MADEIRA SERRADA EM PINUS, MISTA OU EQUIVALENTE DA REGIAO - BRUTA	M3	0,44	R\$ 2.646,97	R\$ 1.158,05
4.4	4334	PARAFUSO FRANCES ZINCADO, DIAMETRO 1/2", COMPRIMENTO 15", COM PORCA E ARRUELA LISA MEDIA	UND	12,00	R\$ 21,04	R\$ 252,48

5	CP/005	BALANCIM	VB	QTD	VALOR UNT	R\$ 1.411,55
5.1	88262	CARPINTEIRO DE FORMAS COM ENCARGOS COMPLEMENTARES	H	12,00	R\$ 21,05	R\$ 252,60
5.2	88239	AJUDANTE DE CARPINTEIRO COM ENCARGOS COMPLEMENTARES	H	24,00	R\$ 17,09	R\$ 410,16
5.3	4006	MADEIRA SERRADA EM PINUS, MISTA OU EQUIVALENTE DA REGIAO - BRUTA	M3	0,19	R\$ 2.646,97	R\$ 496,31
5.4	4334	PARAFUSO FRANCES ZINCADO, DIAMETRO 1/2", COMPRIMENTO 15", COM PORCA E ARRUELA LISA MEDIA	UND	12,00	R\$ 21,04	R\$ 252,48

6	CP/006	LONGARINA	VB	QTD	VALOR UNT	R\$ 3.198,27
----------	---------------	------------------	-----------	------------	------------------	---------------------

P



6.1	88262	CARPINTEIRO DE FORMAS COM ENCARGOS COMPLEMENTARES	H	10,00	R\$ 21,05	R\$ 210,50
6.2	88239	AJUDANTE DE CARPINTEIRO COM ENCARGOS COMPLEMENTARES	H	20,00	R\$ 17,09	R\$ 341,80
6.3	4006	MADEIRA SERRADA EM PINUS, MISTA OU EQUIVALENTE DA REGIAO - BRUTA	M3	1,00	R\$ 2.646,97	R\$ 2.646,97

7	CP/007	TABUADO	VB	QTD	VALOR UNT	R\$ 4.453,56
7.1	88262	CARPINTEIRO DE FORMAS COM ENCARGOS COMPLEMENTARES	H	8,00	R\$ 21,05	R\$ 168,40
7.2	88239	AJUDANTE DE CARPINTEIRO COM ENCARGOS COMPLEMENTARES	H	24,00	R\$ 17,09	R\$ 410,16
7.3	11844	PRANCHA DE MADEIRA APARELHADA *4 X 30* CM, MACARANDUBA, ANGELIM OU EQUIVALENTE DA REGIAO	M	46,67	R\$ 58,99	R\$ 2.752,87
7.4	4334	PARAFUSO FRANCES ZINCADO, DIAMETRO 1/2", COMPRIMENTO 15", COM PORCA E ARRUELA LISA MEDIA	UND	53,33	R\$ 21,04	R\$ 1.122,13

8	CP/008	GUARDA-RODAS	VB	QTD	VALOR UNT	R\$ 1.035,03
8.1	88262	CARPINTEIRO DE FORMAS COM ENCARGOS COMPLEMENTARES	H	2,67	R\$ 21,05	R\$ 56,13
8.2	88239	AJUDANTE DE CARPINTEIRO COM ENCARGOS COMPLEMENTARES	H	5,33	R\$ 17,09	R\$ 91,15
8.3	4006	MADEIRA SERRADA EM PINUS, MISTA OU EQUIVALENTE DA REGIAO - BRUTA	M3	0,24	R\$ 2.646,97	R\$ 635,27
8.4	4334	PARAFUSO FRANCES ZINCADO, DIAMETRO 1/2", COMPRIMENTO 15", COM PORCA E ARRUELA LISA MEDIA	UND	12,00	R\$ 21,04	R\$ 252,48

9	CP/009	GUARDA-CORPO	VB	QTD	VALOR UNT	R\$ 1.570,32
9.1	88262	CARPINTEIRO DE FORMAS COM ENCARGOS COMPLEMENTARES	H	16,00	R\$ 21,05	R\$ 336,80
9.2	88239	AJUDANTE DE CARPINTEIRO COM ENCARGOS COMPLEMENTARES	H	8,00	R\$ 17,09	R\$ 136,72
9.3	4006	MADEIRA SERRADA EM PINUS, MISTA OU EQUIVALENTE DA REGIAO - BRUTA	M3	0,16	R\$ 2.646,97	R\$ 423,52
9.4	4334	PARAFUSO FRANCES ZINCADO, DIAMETRO 1/2", COMPRIMENTO 15", COM PORCA E ARRUELA LISA MEDIA	UND	32,00	R\$ 21,04	R\$ 673,28

47

PREFEITURA MUNICIPAL DE SÍTIO NOVO - MA
 AVENIDA LEONARDO DE ALMEIDA, 5/N, CENTRO - SÍTIO NOVO - MA
 05.631.031/0001-64. CEP:65925-000. FONE: (99)3532-0071

OBJETO: RECONSTRUÇÃO DE PONTES DE MADEIRA NA ZONA RURAL DO MUNICÍPIO DE SÍTIO NOVO - MA

OBRA: RECONSTRUÇÃO DA PONTE SOBRE O RIACHO DOS PATIS

LOCAL: ESTRADA ENTRE AS LOCALIDADES PATIS/VÃO DO MARCO

DATA: 02/2023

REFERÊNCIA: SINAPI - 12/2022, SICRO 10/2022

BDI = 33,39%



PLANILHA ORÇAMENTÁRIA

ITEM	DESCRIÇÃO DOS SERVIÇOS	UND	QUANT.	CUSTO UNITÁRIO		TOTAL	CÓDIGO
				SEM BDI	COM BDI		
1	SERVIÇOS PRELIMINARES					R\$ 1.152,49	
1.1	PLACA DE OBRA (PARA CONSTRUÇÃO CIVIL) EM CHAPA GALVANIZADA *N. 22*, ADESIVADA, DE *2,4 X 1,2* M (SEM POSTES PARA FIXAÇÃO)	M2	2,88	R\$ 300,00	R\$ 400,17	R\$ 1.152,49	4813
2	INFRAESTRUTURA					R\$ 18.383,99	
2.1	MURO DE CONTENÇÃO EM MADEIRA	VB	1,00	R\$ 5.082,18	R\$ 6.779,12	R\$ 6.779,12	CP/001
2.2	FUNDAÇÃO	VB	1,00	R\$ 4.854,36	R\$ 6.475,23	R\$ 6.475,23	CP/002
2.3	ESCAVAÇÃO E CARGA DE MATERIAL DE JAZIDA COM TRATOR DE 97 KW E CARREGADEIRA DE 1,72 M ³	M3	220,00	R\$ 4,71	R\$ 6,28	R\$ 1.382,19	4016007
2.4	TRANSPORTE COM CAMINHÃO BASCULANTE DE 14 M ³ , EM VIA URBANA EM REVESTIMENTO PRIMÁRIO (UNIDADE: M3XKM). AF_07/2020	M3XKM	1100,00	R\$ 2,29	R\$ 3,05	R\$ 3.360,09	93592
2.5	ESPALHAMENTO DE MATERIAL COM TRATOR DE ESTEIRAS. AF_11/2019	M3	220,00	R\$ 1,32	R\$ 1,76	R\$ 387,36	100574
3	MESOESTRUTURA					R\$ 7.078,56	
3.1	PILAR	VB	1,00	R\$ 2.042,75	R\$ 2.724,82	R\$ 2.724,82	CP/003
3.2	TRANSVERSINA	VB	1,00	R\$ 1.852,37	R\$ 2.470,88	R\$ 2.470,88	CP/004
3.3	BALANÇIM	VB	1,00	R\$ 1.411,55	R\$ 1.882,86	R\$ 1.882,86	CP/005
4	SUPERESTRUTURA					R\$ 13.683,38	
4.1	LONGARINA	VB	1,00	R\$ 3.199,27	R\$ 4.267,51	R\$ 4.267,51	CP/006
4.2	TABUADO	VB	1,00	R\$ 4.453,56	R\$ 5.940,60	R\$ 5.940,60	CP/007
4.3	GUARDA-RODAS	VB	1,00	R\$ 1.035,03	R\$ 1.380,63	R\$ 1.380,63	CP/008
4.4	GUARDA-CORPO	VB	1,00	R\$ 1.570,32	R\$ 2.094,64	R\$ 2.094,64	CP/009
	TOTAL GERAL					R\$ 40.298,42	

P



PREFEITURA MUNICIPAL DE SÍTIO NOVO - MA
 AVENIDA LEONARDO DE ALMEIDA, S/N, CENTRO - SÍTIO NOVO - MA
 CNPJ: 05.631.031/0001-64. CEP:65925-000. FONE: (99)3532-0071

OBJETO: RECONSTRUÇÃO DE PONTES DE MADEIRA NA ZONA RURAL DO MUNICÍPIO DE SÍTIO NOVO - MA

OBRA: RECONSTRUÇÃO DA PONTE SOBRE O RIACHO DOS PATIS
 LOCAL: ESTRADA ENTRE AS LOCALIDADES PATIS/VÃO DO MARCO
 PROPONENTE: PREFEITURA MUNICIPAL DE SÍTIO NOVO - MA
 DATA: 02/2023

CURVA ABC

2.1	MURO DE CONTENÇÃO EM MADEIRA	VB	1,00	R\$ 5.082,18	R\$ 6.779,12	R\$ 6.779,12	16,82%	16,82%
2.2	FUNDAÇÃO	VB	1,00	R\$ 4.854,36	R\$ 6.475,23	R\$ 6.475,23	16,07%	32,89%
4.2	TABUADO	VB	1,00	R\$ 4.453,56	R\$ 5.940,60	R\$ 5.940,60	14,74%	47,63%
4.1	LONGARINA	VB	1,00	R\$ 3.199,27	R\$ 4.267,51	R\$ 4.267,51	10,59%	58,22%
2.4	TRANSPORTE COM CAMINHÃO BASCULANTE DE 14 M ³ , EM VIA URBANA EM REVESTIMENTO PRIMÁRIO (UNIDADE: M3XKM). AF_07/2020	M3XKM	1100,00	R\$ 2,29	R\$ 3,05	R\$ 3.360,09	8,34%	66,56%
3.1	PILAR	VB	1,00	R\$ 2.042,75	R\$ 2.724,82	R\$ 2.724,82	6,76%	73,32%
3.2	TRANSVERSINA	VB	1,00	R\$ 1.852,37	R\$ 2.470,88	R\$ 2.470,88	6,13%	79,45%
4.4	GUARDA-CORPO	VB	1,00	R\$ 1.570,32	R\$ 2.094,64	R\$ 2.094,64	5,20%	84,65%
3.3	BALANCIM	VB	1,00	R\$ 1.411,55	R\$ 1.882,86	R\$ 1.882,86	4,67%	89,32%
2.3	ESCAVAÇÃO E CARGA DE MATERIAL DE JAZIDA COM TRATOR DE 97 KW E CARREGADEIRA DE 1,72 M ³	M3	220,00	R\$ 4,71	R\$ 6,28	R\$ 1.382,19	3,43%	92,75%
4.3	GUARDA-RODAS	VB	1,00	R\$ 1.035,03	R\$ 1.380,63	R\$ 1.380,63	3,43%	96,18%
1.1	PLACA DE OBRA (PARA CONSTRUCAO CIVIL) EM CHAPA GALVANIZADA *N. 22*, ADESIVADA, DE *2,4 X 1,2* M (SEM POSTES PARA FIXACAO)	M2	2,88	R\$ 300,00	R\$ 400,17	R\$ 1.152,49	2,86%	99,04%
2.5	ESPALHAMENTO DE MATERIAL COM TRATOR DE ESTEIRAS. AF_11/2019	M3	220,00	R\$ 1,32	R\$ 1,76	R\$ 387,36	0,96%	100,00%
						R\$ 40.298,42	100,00%	100,00%
								ABC

P



PREFEITURA MUNICIPAL DE SÍTIO NOVO - MA

LEONARDO DE ALMEIDA, S/N, CENTRO - SÍTIO NOVO - MA

CNPJ: 05.631.031/0001-64. CEP:65925-000. FONE: (99)3532-0071



OBJETO: RECONSTRUÇÃO DE PONTES DE MADEIRA NA ZONA RURAL DO MUNICÍPIO DE SÍTIO NOVO - MA

OBRA: RECONSTRUÇÃO DA PONTE SOBRE O RIACHO LAGOA DO MATO

LOCAL: ESTRADA DA LAGOA DO MATO

DATA: 02/2023

ALT	COMP	LARG	TOTAL M ²
1,60	4,50	3,30	14,85

COMPOSIÇÃO

ITEM	CÓDIGO	DESCRIÇÃO	UND	QTD	VALOR UNT	VALOR TOTAL
1	CP/001	MURO DE CONTENÇÃO EM MADEIRA	VB	QTD	VALOR UNT	R\$ 5.082,18
1.1	4006	MADEIRA SERRADA EM PINUS, MISTA OU EQUIVALENTE DA REGIAO - BRUTA	M3	1,92	R\$ 2.646,97	R\$ 5.082,18

2	CP/002	FUNDAÇÃO	VB	QTD	VALOR UNT	R\$ 5.846,97
2.1	4006	MADEIRA SERRADA EM PINUS, MISTA OU EQUIVALENTE DA REGIAO - BRUTA	M3	1,00	R\$ 2.646,97	R\$ 2.646,97
2.2	102487	CONCRETO CICLÓPICO FCK = 15MPA, 30% PEDRA DE MÃO EM VOLUME REAL, INCLUSIVE LANÇAMENTO. AF_05/2021	M3	6,40	R\$ 500,00	R\$ 3.200,00

3	CP/003	PILAR	VB	QTD	VALOR UNT	R\$ 2.340,53
3.1	88262	CARPINTEIRO DE FORMAS COM ENCARGOS COMPLEMENTARES	H	28,00	R\$ 21,05	R\$ 589,40
3.2	88239	AJUDANTE DE CARPINTEIRO COM ENCARGOS COMPLEMENTARES	H	56,00	R\$ 17,09	R\$ 957,04
3.3	4006	MADEIRA SERRADA EM PINUS, MISTA OU EQUIVALENTE DA REGIAO - BRUTA	M3	0,30	R\$ 2.646,97	R\$ 794,09

4	CP/004	TRANSVERSINA	VB	QTD	VALOR UNT	R\$ 1.786,20
4.1	88262	CARPINTEIRO DE FORMAS COM ENCARGOS COMPLEMENTARES	H	8,00	R\$ 21,05	R\$ 168,40
4.2	88239	AJUDANTE DE CARPINTEIRO COM ENCARGOS COMPLEMENTARES	H	16,00	R\$ 17,09	R\$ 273,44
4.3	4006	MADEIRA SERRADA EM PINUS, MISTA OU EQUIVALENTE DA REGIAO - BRUTA	M3	0,41	R\$ 2.646,97	R\$ 1.091,88
4.4	4334	PARAFUSO FRANCES ZINCADO, DIAMETRO 1/2", COMPRIMENTO 15", COM PORCA E ARRUELA LISA MEDIA	UND	12,00	R\$ 21,04	R\$ 252,48

5	CP/005	BALANCIM	VB	QTD	VALOR UNT	R\$ 1.411,55
5.1	88262	CARPINTEIRO DE FORMAS COM ENCARGOS COMPLEMENTARES	H	12,00	R\$ 21,05	R\$ 252,60
5.2	88239	AJUDANTE DE CARPINTEIRO COM ENCARGOS COMPLEMENTARES	H	24,00	R\$ 17,09	R\$ 410,16
5.3	4006	MADEIRA SERRADA EM PINUS, MISTA OU EQUIVALENTE DA REGIAO - BRUTA	M3	0,19	R\$ 2.646,97	R\$ 496,31
5.4	4334	PARAFUSO FRANCES ZINCADO, DIAMETRO 1/2", COMPRIMENTO 15", COM PORCA E ARRUELA LISA MEDIA	UND	12,00	R\$ 21,04	R\$ 252,48

6	CP/006	LONGARINA	VB	QTD	VALOR UNT	R\$ 3.530,14
---	--------	-----------	----	-----	-----------	--------------

P



6.1	88262	CARPINTEIRO DE FORMAS COM ENCARGOS COMPLEMENTARES	H	10,00	R\$ 21,05	R\$ 210,50
6.2	88239	AJUDANTE DE CARPINTEIRO COM ENCARGOS COMPLEMENTARES	H	20,00	R\$ 17,09	R\$ 341,80
6.3	4006	MADEIRA SERRADA EM PINUS, MISTA OU EQUIVALENTE DA REGIAO - BRUTA	M3	1,13	R\$ 2.646,97	R\$ 2.977,84

7	CP/007	TABUADO	VB	QTD	VALOR UNT	R\$ 4.833,29
7.1	88262	CARPINTEIRO DE FORMAS COM ENCARGOS COMPLEMENTARES	H	9,00	R\$ 21,05	R\$ 189,45
7.2	88239	AJUDANTE DE CARPINTEIRO COM ENCARGOS COMPLEMENTARES	H	27,00	R\$ 17,09	R\$ 461,43
7.3	11844	PRANCHA DE MADEIRA APARELHADA *4 X 30* CM, MACARANDUBA, ANGELIM OU EQUIVALENTE DA REGIAO	M	49,50	R\$ 58,99	R\$ 2.920,01
7.4	4334	PARAFUSO FRANCES ZINCADO, DIAMETRO 1/2", COMPRIMENTO 15", COM PORCA E ARRUELA LISA MEDIA	UND	60,00	R\$ 21,04	R\$ 1.262,40

8	CP/008	GUARDA-RODAS	VB	QTD	VALOR UNT	R\$ 1.164,41
8.1	88262	CARPINTEIRO DE FORMAS COM ENCARGOS COMPLEMENTARES	H	3,00	R\$ 21,05	R\$ 63,15
8.2	88239	AJUDANTE DE CARPINTEIRO COM ENCARGOS COMPLEMENTARES	H	6,00	R\$ 17,09	R\$ 102,54
8.3	4006	MADEIRA SERRADA EM PINUS, MISTA OU EQUIVALENTE DA REGIAO - BRUTA	M3	0,27	R\$ 2.646,97	R\$ 714,68
8.4	4334	PARAFUSO FRANCES ZINCADO, DIAMETRO 1/2", COMPRIMENTO 15", COM PORCA E ARRUELA LISA MEDIA	UND	13,50	R\$ 21,04	R\$ 284,04

9	CP/009	GUARDA-CORPO	VB	QTD	VALOR UNT	R\$ 1.766,60
9.1	88262	CARPINTEIRO DE FORMAS COM ENCARGOS COMPLEMENTARES	H	18,00	R\$ 21,05	R\$ 378,90
9.2	88239	AJUDANTE DE CARPINTEIRO COM ENCARGOS COMPLEMENTARES	H	9,00	R\$ 17,09	R\$ 153,81
9.3	4006	MADEIRA SERRADA EM PINUS, MISTA OU EQUIVALENTE DA REGIAO - BRUTA	M3	0,18	R\$ 2.646,97	R\$ 476,45
9.4	4334	PARAFUSO FRANCES ZINCADO, DIAMETRO 1/2", COMPRIMENTO 15", COM PORCA E ARRUELA LISA MEDIA	UND	36,00	R\$ 21,04	R\$ 757,44

4



PREFEITURA MUNICIPAL DE SÍTIO NOVO - MA
AVENIDA LEONARDO DE ALMEIDA, S/N, CENTRO - SÍTIO NOVO - MA
05.631.031/0001-64. CEP:65925-000. FONE: (99)3532-0071

OBJETO: RECONSTRUÇÃO DE PONTES DE MADEIRA NA ZONA RURAL DO MUNICÍPIO DE SÍTIO NOVO - MA

OBRA: RECONSTRUÇÃO DA PONTE SOBRE O RIACHO LAGOA DO MATO

LOCAL: ESTRADA DA LAGOA DO MATO

DATA: 02/2023

REFERÊNCIA: SINAPI - 12/2022, SICRO 10/2022

BDI = 33,39%

PLANILHA ORÇAMENTÁRIA

ITEM	DESCRIÇÃO DOS SERVIÇOS	UND	QUANT.	CUSTO UNITÁRIO		TOTAL	CÓDIGO
				SEM BDI	COM BDI		
1	SERVIÇOS PRELIMINARES					R\$ 1.152,49	
1.1	PLACA DE OBRA (PARA CONSTRUCAO CIVIL) EM CHAPA GALVANIZADA *N. 22*, ADESIVADA, DE *2,4 X 1,2* M (SEM POSTES PARA FIXACAO)	M2	2,88	R\$ 300,00	R\$ 400,17	R\$ 1.152,49	4813
2	INFRAESTRUTURA					R\$ 20.174,37	
2.1	MURO DE CONTENÇÃO EM MADEIRA	VB	1,00	R\$ 5.082,18	R\$ 6.779,12	R\$ 6.779,12	CP/001
2.2	FUNDAÇÃO	VB	1,00	R\$ 5.846,97	R\$ 7.799,27	R\$ 7.799,27	CP/002
2.3	ESCAVAÇÃO E CARGA DE MATERIAL DE JAZIDA COM TRATOR DE 97 KW E CARREGADEIRA DE 1,72 M³	M3	240,00	R\$ 4,71	R\$ 6,28	R\$ 1.507,84	4016007
2.4	TRANSPORTE COM CAMINHÃO BASCULANTE DE 14 M³, EM VIA URBANA EM REVESTIMENTO PRIMÁRIO (UNIDADE: M3XKM). AF_07/2020	M3XKM	1200,00	R\$ 2,29	R\$ 3,05	R\$ 3.665,56	93592
2.5	ESPALHAMENTO DE MATERIAL COM TRATOR DE ESTEIRAS. AF_11/2019	M3	240,00	R\$ 1,32	R\$ 1,76	R\$ 422,58	100574
3	MESOESTRUTURA					R\$ 7.387,50	
3.1	PILAR	VB	1,00	R\$ 2.340,53	R\$ 3.122,03	R\$ 3.122,03	CP/003
3.2	TRANSVERSINA	VB	1,00	R\$ 1.786,20	R\$ 2.382,61	R\$ 2.382,61	CP/004
3.3	BALANCIM	VB	1,00	R\$ 1.411,55	R\$ 1.882,86	R\$ 1.882,86	CP/005
4	SUPERESTRUTURA					R\$ 15.065,66	
4.1	LONGARINA	VB	1,00	R\$ 3.530,14	R\$ 4.708,86	R\$ 4.708,86	CP/006
4.2	TABUADO	VB	1,00	R\$ 4.833,29	R\$ 6.447,12	R\$ 6.447,12	CP/007
4.3	GUARDA-RODAS	VB	1,00	R\$ 1.164,41	R\$ 1.553,21	R\$ 1.553,21	CP/008
4.4	GUARDA-CORPO	VB	1,00	R\$ 1.766,60	R\$ 2.356,47	R\$ 2.356,47	CP/009
	TOTAL GERAL					R\$ 43.780,02	

A



PREFEITURA MUNICIPAL DE SÍTIO NOVO - MA
 AVENIDA LEONARDO DE ALMEIDA, S/N, CENTRO - SÍTIO NOVO - MA
 CNPJ: 05.631.031/0001-64. CEP:65925-000. FONE: (99)3532-0071

OBJETO: RECONSTRUÇÃO DE PONTES DE MADEIRA NA ZONA RURAL DO MUNICÍPIO DE SÍTIO NOVO - MA

OBRA: RECONSTRUÇÃO DA PONTE SOBRE O RIACHO LAGOA DO MATO

LOCAL: ESTRADA DA LAGOA DO MATO

PROPONENTE: PREFEITURA MUNICIPAL DE SÍTIO NOVO - MA

DATA: 02/2023

CURVA ABC

2.2	FUNDAÇÃO	VB	1,00	R\$ 5.846,97	R\$ 7.799,27	R\$ 7.799,27	17,81%	17,81%	
2.1	MURO DE CONTENÇÃO EM MADEIRA	VB	1,00	R\$ 5.082,18	R\$ 6.779,12	R\$ 6.779,12	15,48%	33,30%	
4.2	TABUADO	VB	1,00	R\$ 4.833,29	R\$ 6.447,12	R\$ 6.447,12	14,73%	48,03%	
4.1	LONGARINA	VB	1,00	R\$ 3.530,14	R\$ 4.708,86	R\$ 4.708,86	10,76%	58,78%	
2.4	TRANSPORTE COM CAMINHÃO BASCULANTE DE 14 M³, EM VIA URBANA EM REVESTIMENTO PRIMÁRIO (UNIDADE: M3XKM). AF_07/2020	M3XKM	1200,00	R\$ 2,29	R\$ 3,05	R\$ 3.665,56	8,37%	67,15%	
3.1	PILAR	VB	1,00	R\$ 2.340,53	R\$ 3.122,03	R\$ 3.122,03	7,13%	74,28%	
3.2	TRANSVERSINA	VB	1,00	R\$ 1.786,20	R\$ 2.382,61	R\$ 2.382,61	5,44%	79,73%	
4.4	GUARDA-CORPO	VB	1,00	R\$ 1.766,60	R\$ 2.356,47	R\$ 2.356,47	5,38%	85,11%	
3.3	BALANCIM	VB	1,00	R\$ 1.411,55	R\$ 1.882,86	R\$ 1.882,86	4,30%	89,41%	
4.3	GUARDA-RODAS	VB	1,00	R\$ 1.164,41	R\$ 1.553,21	R\$ 1.553,21	3,55%	92,96%	
2.3	ESCAVAÇÃO E CARGA DE MATERIAL DE JAZIDA COM TRATOR DE 97 KW E CARREGADEIRA DE 1,72 M³	M3	240,00	R\$ 4,71	R\$ 6,28	R\$ 1.507,84	3,44%	96,40%	
1.1	PLACA DE OBRA (PARA CONSTRUÇÃO CIVIL) EM CHAPA GALVANIZADA *N. 22*, ADESIVADA, DE *2,4 X 1,2* M (SEM POSTES PARA FIXAÇÃO)	M2	2,88	R\$ 300,00	R\$ 400,17	R\$ 1.152,49	2,63%	99,03%	
2.5	ESPALHAMENTO DE MATERIAL COM TRATOR DE ESTEIRAS. AF_11/2019	M3	240,00	R\$ 1,32	R\$ 1,76	R\$ 422,58	0,97%	100,00%	
						R\$ 43.780,02	100,00%	100,00%	ABC

P

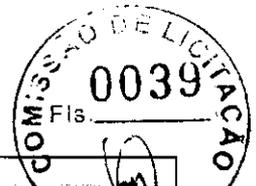

PREFEITURA MUNICIPAL DE SITIO NOVO - MA
LEONARDO DE ALMEIDA, S/N, CENTRO - SÍTIO NOVO - MA
CNPJ: 05.631.031/0001-64. CEP:65925-000. FONE: (99)3532-0071



OBJETO: RECONSTRUÇÃO DE PONTES DE MADEIRA NA ZONA RURAL DO MUNICÍPIO DE SÍTIO NOVO - MA
OBRA: RECONSTRUÇÃO DA PONTE SOBRE O RIACHO RIBEIRÃOZINHO
LOCAL: ESTRADA PARA A LOCALIDADE RIBEIRÃOZINHO
DATA: 02/2023

ALT	COMP	LARG	TOTAL M²
3,00	13,00	3,50	45,50

COMPOSIÇÃO

ITEM	CÓDIGO	DESCRIÇÃO	UND	QTD	VALOR UNT	VALOR TOTAL
1	CP/001	MURO DE CONTENÇÃO EM MADEIRA	VB	QTD	VALOR UNT	R\$ 5.082,18
1.1	4006	MADEIRA SERRADA EM PINUS, MISTA OU EQUIVALENTE DA REGIAO - BRUTA	M3	1,92	R\$ 2.646,97	R\$ 5.082,18

2	CP/002	FUNDAÇÃO	VB	QTD	VALOR UNT	R\$ 8.163,07
2.1	4006	MADEIRA SERRADA EM PINUS, MISTA OU EQUIVALENTE DA REGIAO - BRUTA	M3	1,88	R\$ 2.646,97	R\$ 4.963,07
2.2	102487	CONCRETO CICLÓPICO FCK = 15MPA, 30% PEDRA DE MÃO EM VOLUME REAL, INCLUSIVE LANÇAMENTO. AF_05/2021	M3	6,40	R\$ 500,00	R\$ 3.200,00

3	CP/003	PILAR	VB	QTD	VALOR UNT	R\$ 3.036,36
3.1	88262	CARPINTEIRO DE FORMAS COM ENCARGOS COMPLEMENTARES	H	28,00	R\$ 21,05	R\$ 589,40
3.2	88239	AJUDANTE DE CARPINTEIRO COM ENCARGOS COMPLEMENTARES	H	56,00	R\$ 17,09	R\$ 957,04
3.3	4006	MADEIRA SERRADA EM PINUS, MISTA OU EQUIVALENTE DA REGIAO - BRUTA	M3	0,56	R\$ 2.646,97	R\$ 1.488,92

4	CP/004	TRANSVERSINA	VB	QTD	VALOR UNT	R\$ 1.862,37
4.1	88262	CARPINTEIRO DE FORMAS COM ENCARGOS COMPLEMENTARES	H	8,00	R\$ 21,05	R\$ 168,40
4.2	88239	AJUDANTE DE CARPINTEIRO COM ENCARGOS COMPLEMENTARES	H	16,00	R\$ 17,09	R\$ 273,44
4.3	4006	MADEIRA SERRADA EM PINUS, MISTA OU EQUIVALENTE DA REGIAO - BRUTA	M3	0,44	R\$ 2.646,97	R\$ 1.158,05
4.4	4334	PARAFUSO FRANCES ZINCADO, DIAMETRO 1/2", COMPRIMENTO 15", COM PORCA E ARRUELA LISA MEDIA	UND	12,00	R\$ 21,04	R\$ 252,48

5	CP/005	BALANCIM	VB	QTD	VALOR UNT	R\$ 1.411,66
5.1	88262	CARPINTEIRO DE FORMAS COM ENCARGOS COMPLEMENTARES	H	12,00	R\$ 21,05	R\$ 252,60
5.2	88239	AJUDANTE DE CARPINTEIRO COM ENCARGOS COMPLEMENTARES	H	24,00	R\$ 17,09	R\$ 410,16
5.3	4006	MADEIRA SERRADA EM PINUS, MISTA OU EQUIVALENTE DA REGIAO - BRUTA	M3	0,19	R\$ 2.646,97	R\$ 496,31
5.4	4334	PARAFUSO FRANCES ZINCADO, DIAMETRO 1/2", COMPRIMENTO 15", COM PORCA E ARRUELA LISA MEDIA	UND	12,00	R\$ 21,04	R\$ 252,48

6	CP/006	LONGARINA	VB	QTD	VALOR UNT	R\$ 9.154,96
---	--------	-----------	----	-----	-----------	--------------

P

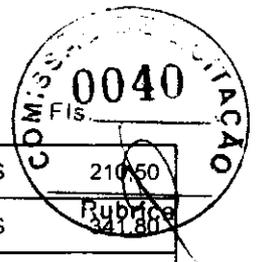

6.1	88262	CARPINTEIRO DE FORMAS COM ENCARGOS COMPLEMENTARES	H	10,00	R\$ 21,05	R\$ 210,50
6.2	88239	AJUDANTE DE CARPINTEIRO COM ENCARGOS COMPLEMENTARES	H	20,00	R\$ 17,09	R\$ 341,80
6.3	4006	MADEIRA SERRADA EM PINUS, MISTA OU EQUIVALENTE DA REGIAO - BRUTA	M3	3,25	R\$ 2.646,97	R\$ 8.602,65

7	CP/007	TABUADO	VB	QTD	VALOR UNT	R\$ 14.474,07
7.1	88262	CARPINTEIRO DE FORMAS COM ENCARGOS COMPLEMENTARES	H	26,00	R\$ 21,05	R\$ 547,30
7.2	88239	AJUDANTE DE CARPINTEIRO COM ENCARGOS COMPLEMENTARES	H	78,00	R\$ 17,09	R\$ 1.333,02
7.3	11844	PRANCHA DE MADEIRA APARELHADA *4 X 30* CM, MACARANDUBA, ANGELIM OU EQUIVALENTE DA REGIAO	M	151,67	R\$ 58,99	R\$ 8.946,82
7.4	4334	PARAFUSO FRANCES ZINCADO, DIAMETRO 1/2", COMPRIMENTO 15", COM PORCA E ARRUELA LISA MEDIA	UND	173,33	R\$ 21,04	R\$ 3.646,93

8	CP/008	GUARDA-RODAS	VB	QTD	VALOR UNT	R\$ 3.363,86
8.1	88262	CARPINTEIRO DE FORMAS COM ENCARGOS COMPLEMENTARES	H	8,67	R\$ 21,05	R\$ 182,43
8.2	88239	AJUDANTE DE CARPINTEIRO COM ENCARGOS COMPLEMENTARES	H	17,33	R\$ 17,09	R\$ 296,23
8.3	4006	MADEIRA SERRADA EM PINUS, MISTA OU EQUIVALENTE DA REGIAO - BRUTA	M3	0,78	R\$ 2.646,97	R\$ 2.064,64
8.4	4334	PARAFUSO FRANCES ZINCADO, DIAMETRO 1/2", COMPRIMENTO 15", COM PORCA E ARRUELA LISA MEDIA	UND	39,00	R\$ 21,04	R\$ 820,56

9	CP/009	GUARDA-CORPO	VB	QTD	VALOR UNT	R\$ 5.103,62
9.1	88262	CARPINTEIRO DE FORMAS COM ENCARGOS COMPLEMENTARES	H	52,00	R\$ 21,05	R\$ 1.094,60
9.2	88239	AJUDANTE DE CARPINTEIRO COM ENCARGOS COMPLEMENTARES	H	26,00	R\$ 17,09	R\$ 444,34
9.3	4006	MADEIRA SERRADA EM PINUS, MISTA OU EQUIVALENTE DA REGIAO - BRUTA	M3	0,52	R\$ 2.646,97	R\$ 1.376,42
9.4	4334	PARAFUSO FRANCES ZINCADO, DIAMETRO 1/2", COMPRIMENTO 15", COM PORCA E ARRUELA LISA MEDIA	UND	104,00	R\$ 21,04	R\$ 2.188,16

P



PREFEITURA MUNICIPAL DE SÍTIO NOVO - MA
AVENIDA LEONARDO DE ALMEIDA, S/N, CENTRO - SÍTIO NOVO - MA
05.631.051/0001-64. CEP:65925-000. FONE: (99)3532-0071

OBJETO: RECONSTRUÇÃO DE PONTES DE MADEIRA NA ZONA RURAL DO MUNICÍPIO DE SÍTIO NOVO - MA

OBRA: RECONSTRUÇÃO DA PONTE SOBRE O RIACHO RIBEIRÃOZINHO

LOCAL: ESTRADA PARA A LOCALIDADE RIBEIRÃOZINHO

DATA: 02/2023

REFERÊNCIA: SINAPI - 12/2022, SICRO 10/2022

BDI = 33,39%

PLANILHA ORÇAMENTÁRIA

ITEM	DESCRIÇÃO DOS SERVIÇOS	UND	QUANT.	CUSTO UNITÁRIO		TOTAL	CÓDIGO
				SEM BDI	COM BDI		
1	SERVIÇOS PRELIMINARES					R\$ 1.152,49	
1.1	PLACA DE OBRA (PARA CONSTRUÇÃO CIVIL) EM CHAPA GALVANIZADA *N. 22*, ADESIVADA, DE *2,4 X 1,2* M (SEM POSTES PARA FIXAÇÃO)	M2	2,88	R\$ 300,00	R\$ 400,17	R\$ 1.152,49	4813
2	INFRAESTRUTURA					R\$ 26.761,30	
2.1	MURO DE CONTENÇÃO EM MADEIRA	VB	1,00	R\$ 5.082,18	R\$ 6.779,12	R\$ 6.779,12	CP/001
2.2	FUNDAÇÃO	VB	1,00	R\$ 8.163,07	R\$ 10.888,72	R\$ 10.888,72	CP/002
2.3	ESCAVAÇÃO E CARGA DE MATERIAL DE JAZIDA COM TRATOR DE 97 KW E CARREGADEIRA DE 1,72 M ³	M3	390,00	R\$ 4,71	R\$ 6,28	R\$ 2.450,24	4016007
2.4	TRANSPORTE COM CAMINHÃO BASCULANTE DE 14 M ³ , EM VIA URBANA EM REVESTIMENTO PRIMÁRIO (UNIDADE: M3XKM). AF_07/2020	M3XKM	1950,00	R\$ 2,29	R\$ 3,05	R\$ 5.956,53	93592
2.5	ESPALHAMENTO DE MATERIAL COM TRATOR DE ESTEIRAS. AF_11/2019	M3	390,00	R\$ 1,32	R\$ 1,76	R\$ 686,69	100574
3	MESOESTRUTURA					R\$ 8.402,61	
3.1	PILAR	VB	1,00	R\$ 3.035,36	R\$ 4.048,87	R\$ 4.048,87	CP/003
3.2	TRANSVERSINA	VB	1,00	R\$ 1.852,37	R\$ 2.470,88	R\$ 2.470,88	CP/004
3.3	BALANÇIM	VB	1,00	R\$ 1.411,55	R\$ 1.882,86	R\$ 1.882,86	CP/005
4	SUPERESTRUTURA					R\$ 42.813,39	
4.1	LONGARINA	VB	1,00	R\$ 9.154,95	R\$ 12.211,79	R\$ 12.211,79	CP/006
4.2	TABUADO	VB	1,00	R\$ 14.474,07	R\$ 19.306,96	R\$ 19.306,96	CP/007
4.3	GUARDA-RODAS	VB	1,00	R\$ 3.363,86	R\$ 4.487,05	R\$ 4.487,05	CP/008
4.4	GUARDA-CORPO	VB	1,00	R\$ 5.103,52	R\$ 6.807,59	R\$ 6.807,59	CP/009
	TOTAL GERAL					R\$ 79.129,79	

Handwritten mark or signature.



PREFEITURA MUNICIPAL DE SÍTIO NOVO - MA
 AVENIDA LEONARDO DE ALMEIDA, S/N, CENTRO - SÍTIO NOVO - MA
 CNPJ: 05.631.031/0001-64. CEP:65925-000. FONE: (99)3532-0071

OBJETO: RECONSTRUÇÃO DE PONTES DE MADEIRA NA ZONA RURAL DO MUNICÍPIO DE SÍTIO NOVO - MA

OBRA: RECONSTRUÇÃO DA PONTE SOBRE O RIACHO RIBEIRÃOZINHO

LOCAL: ESTRADA PARA A LOCALIDADE RIBEIRÃOZINHO

PROPONENTE: PREFEITURA MUNICIPAL DE SÍTIO NOVO - MA

DATA: 02/2023

CURVA ABC

4.2	TABUADO	VB	1,00	R\$ 14.474,07	R\$ 19.306,96	R\$ 19.306,96	24,40%	24,40%
4.1	LONGARINA	VB	1,00	R\$ 9.154,95	R\$ 12.211,79	R\$ 12.211,79	15,43%	39,83%
2.2	FUNDAÇÃO	VB	1,00	R\$ 8.163,07	R\$ 10.888,72	R\$ 10.888,72	13,76%	53,59%
4.4	GUARDA-CORPO	VB	1,00	R\$ 5.103,52	R\$ 6.807,59	R\$ 6.807,59	8,60%	62,20%
2.1	MURO DE CONTENÇÃO EM MADEIRA	VB	1,00	R\$ 5.082,18	R\$ 6.779,12	R\$ 6.779,12	8,57%	70,76%
2.4	TRANSPORTE COM CAMINHÃO BASCULANTE DE 14 M³, EM VIA URBANA EM REVESTIMENTO PRIMÁRIO (UNIDADE: M3XKM). AF_07/2020	M3XKM	1950,00	R\$ 2,29	R\$ 3,05	R\$ 5.956,53	7,53%	78,29%
4.3	GUARDA-RODAS	VB	1,00	R\$ 3.363,86	R\$ 4.487,05	R\$ 4.487,05	5,67%	83,96%
3.1	PILAR	VB	1,00	R\$ 3.035,36	R\$ 4.048,87	R\$ 4.048,87	5,12%	89,08%
3.2	TRANSVERSINA	VB	1,00	R\$ 1.852,37	R\$ 2.470,88	R\$ 2.470,88	3,12%	92,20%
2.3	ESCAVAÇÃO E CARGA DE MATERIAL DE JAZIDA COM TRATOR DE 97 KW E CARREGADEIRA DE 1,72 M³	M3	390,00	R\$ 4,71	R\$ 6,28	R\$ 2.450,24	3,10%	95,30%
3.3	BALANCIM	VB	1,00	R\$ 1.411,55	R\$ 1.882,86	R\$ 1.882,86	2,38%	97,68%
1.1	PLACA DE OBRA (PARA CONSTRUCAO CIVIL) EM CHAPA GALVANIZADA *N. 22*, ADESIVADA, DE *2,4 X 1,2* M (SEM POSTES PARA FIXACAO)	M2	2,88	R\$ 300,00	R\$ 400,17	R\$ 1.152,49	1,46%	99,13%
2.5	ESPALHAMENTO DE MATERIAL COM TRATOR DE ESTEIRAS. AF_11/2019	M3	390,00	R\$ 1,32	R\$ 1,76	R\$ 686,69	0,87%	100,00%
						R\$ 79.129,79	100,00%	100,00%
								ABC

P



PREFEITURA MUNICIPAL DE SÍTIO NOVO - MA

LEONARDO DE ALMEIDA, S/N, CENTRO - SÍTIO NOVO - MA



CNPJ: 05.631.031/0001-64. CEP:65925-000. FONE: (99)3532-0071

OBJETO: RECONSTRUÇÃO DE PONTES DE MADEIRA NA ZONA RURAL DO MUNICÍPIO DE SÍTIO NOVO - MA

OBRA: RECONSTRUÇÃO DA PONTE SOBRE O RIO SANTANA

LOCAL: ESTRADA NA LOCALIDADE OZIEL PEREIRA

DATA: 02/2023

ALT	COMP	LARG	TOTAL M ²
2,50	26,50	3,90	103,35

COMPOSIÇÃO

ITEM	CÓDIGO	DESCRIÇÃO	UND	QTD	VALOR UNT	VALOR TOTAL
1	CP/001	MURO DE CONTENÇÃO EM MADEIRA	VB	QTD	VALOR UNT	R\$ 5.082,18
1.1	4006	MADEIRA SERRADA EM PINUS, MISTA OU EQUIVALENTE DA REGIAO - BRUTA	M3	1,92	R\$ 2.646,97	R\$ 5.082,18

2	CP/002	FUNDAÇÃO	VB	QTD	VALOR UNT	R\$ 7.336,89
2.1	4006	MADEIRA SERRADA EM PINUS, MISTA OU EQUIVALENTE DA REGIAO - BRUTA	M3	1,56	R\$ 2.646,97	R\$ 4.135,89
2.2	102487	CONCRETO CICLÓPICO FCK = 15MPA, 30% PEDRA DE MÃO EM VOLUME REAL, INCLUSIVE LANÇAMENTO. AF_05/2021	M3	6,40	R\$ 500,00	R\$ 3.200,00

3	CP/003	PILAR	VB	QTD	VALOR UNT	R\$ 2.787,21
3.1	88262	CARPINTEIRO DE FORMAS COM ENCARGOS COMPLEMENTARES	H	28,00	R\$ 21,05	R\$ 589,40
3.2	88239	AJUDANTE DE CARPINTEIRO COM ENCARGOS COMPLEMENTARES	H	56,00	R\$ 17,09	R\$ 957,04
3.3	4006	MADEIRA SERRADA EM PINUS, MISTA OU EQUIVALENTE DA REGIAO - BRUTA	M3	0,47	R\$ 2.646,97	R\$ 1.240,77

4	CP/004	TRANSVERSINA	VB	QTD	VALOR UNT	R\$ 1.984,72
4.1	88262	CARPINTEIRO DE FORMAS COM ENCARGOS COMPLEMENTARES	H	8,00	R\$ 21,05	R\$ 168,40
4.2	88239	AJUDANTE DE CARPINTEIRO COM ENCARGOS COMPLEMENTARES	H	16,00	R\$ 17,09	R\$ 273,44
4.3	4006	MADEIRA SERRADA EM PINUS, MISTA OU EQUIVALENTE DA REGIAO - BRUTA	M3	0,49	R\$ 2.646,97	R\$ 1.290,40
4.4	4334	PARAFUSO FRANCES ZINCADO, DIAMETRO 1/2", COMPRIMENTO 15", COM PORCA E ARRUELA LISA MEDIA	UND	12,00	R\$ 21,04	R\$ 252,48

5	CP/005	BALANCIM	VB	QTD	VALOR UNT	R\$ 1.411,55
5.1	88262	CARPINTEIRO DE FORMAS COM ENCARGOS COMPLEMENTARES	H	12,00	R\$ 21,05	R\$ 252,60
5.2	88239	AJUDANTE DE CARPINTEIRO COM ENCARGOS COMPLEMENTARES	H	24,00	R\$ 17,09	R\$ 410,16
5.3	4006	MADEIRA SERRADA EM PINUS, MISTA OU EQUIVALENTE DA REGIAO - BRUTA	M3	0,19	R\$ 2.646,97	R\$ 496,31
5.4	4334	PARAFUSO FRANCES ZINCADO, DIAMETRO 1/2", COMPRIMENTO 15", COM PORCA E ARRUELA LISA MEDIA	UND	12,00	R\$ 21,04	R\$ 252,48

6	CP/006	LONGARINA	VB	QTD	VALOR UNT	R\$ 18.088,48
---	--------	-----------	----	-----	-----------	---------------

Handwritten signature or mark.

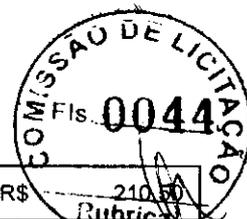

6.1	88262	CARPINTEIRO DE FORMAS COM ENCARGOS COMPLEMENTARES	H	10,00	R\$ 21,05	R\$ 210,50
6.2	88239	AJUDANTE DE CARPINTEIRO COM ENCARGOS COMPLEMENTARES	H	20,00	R\$ 17,09	R\$ 341,80
6.3	4006	MADEIRA SERRADA EM PINUS, MISTA OU EQUIVALENTE DA REGIAO - BRUTA	M3	6,63	R\$ 2.646,97	R\$ 17.536,18

7	CP/007	TABUADO	VB	QTD	VALOR UNT	R\$ 31.589,15
7.1	88262	CARPINTEIRO DE FORMAS COM ENCARGOS COMPLEMENTARES	H	53,00	R\$ 21,05	R\$ 1.115,65
7.2	88239	AJUDANTE DE CARPINTEIRO COM ENCARGOS COMPLEMENTARES	H	159,00	R\$ 17,09	R\$ 2.717,31
7.3	11844	PRANCHA DE MADEIRA APARELHADA *4 X 30* CM, MACARANDUBA, ANGELIM OU EQUIVALENTE DA REGIAO	M	344,50	R\$ 58,99	R\$ 20.322,06
7.4	4334	PARAFUSO FRANCES ZINCADO, DIAMETRO 1/2", COMPRIMENTO 15", COM PORCA E ARRUELA LISA MEDIA	UND	353,33	R\$ 21,04	R\$ 7.434,13

8	CP/008	GUARDA-RODAS	VB	QTD	VALOR UNT	R\$ 6.857,09
8.1	88262	CARPINTEIRO DE FORMAS COM ENCARGOS COMPLEMENTARES	H	17,67	R\$ 21,05	R\$ 371,88
8.2	88239	AJUDANTE DE CARPINTEIRO COM ENCARGOS COMPLEMENTARES	H	35,33	R\$ 17,09	R\$ 603,85
8.3	4006	MADEIRA SERRADA EM PINUS, MISTA OU EQUIVALENTE DA REGIAO - BRUTA	M3	1,59	R\$ 2.646,97	R\$ 4.208,68
8.4	4334	PARAFUSO FRANCES ZINCADO, DIAMETRO 1/2", COMPRIMENTO 15", COM PORCA E ARRUELA LISA MEDIA	UND	79,50	R\$ 21,04	R\$ 1.672,68

9	CP/009	GUARDA-CORPO	VB	QTD	VALOR UNT	R\$ 10.403,34
9.1	88262	CARPINTEIRO DE FORMAS COM ENCARGOS COMPLEMENTARES	H	106,00	R\$ 21,05	R\$ 2.231,30
9.2	88239	AJUDANTE DE CARPINTEIRO COM ENCARGOS COMPLEMENTARES	H	53,00	R\$ 17,09	R\$ 905,77
9.3	4006	MADEIRA SERRADA EM PINUS, MISTA OU EQUIVALENTE DA REGIAO - BRUTA	M3	1,06	R\$ 2.646,97	R\$ 2.805,79
9.4	4334	PARAFUSO FRANCES ZINCADO, DIAMETRO 1/2", COMPRIMENTO 15", COM PORCA E ARRUELA LISA MEDIA	UND	212,00	R\$ 21,04	R\$ 4.460,48

P



PREFEITURA MUNICIPAL DE SÍTIO NOVO - MA
 AVENIDA LEONARDO DE ALMEIDA, S/N, CENTRO - SÍTIO NOVO - MA
 05.631.031/0001-64. CEP:65925-000. FONE: (99)3532-0071

OBJETO: RECONSTRUÇÃO DE PONTES DE MADEIRA NA ZONA RURAL DO MUNICÍPIO DE SÍTIO NOVO - MA
 OBRA: RECONSTRUÇÃO DA PONTE SOBRE O RIO SANTANA
 LOCAL: ESTRADA NA LOCALIDADE OZIEL PEREIRA
 DATA: 02/2023

REFERÊNCIA: SINAPI - 12/2022, SICRO 10/2022

BDI = 33,39%

PLANILHA ORÇAMENTÁRIA

ITEM	DESCRIÇÃO DOS SERVIÇOS	UND	QUANT.	CUSTO UNITÁRIO		TOTAL	CÓDIGO
				SEM BDI	COM BDI		
1	SERVIÇOS PRELIMINARES					R\$ 1.152,49	
1.1	PLACA DE OBRA (PARA CONSTRUÇÃO CIVIL) EM CHAPA GALVANIZADA *N. 22*, ADESIVADA, DE *2,4 X 1,2* M (SEM POSTES PARA FIXAÇÃO)	M2	2,88	R\$ 300,00	R\$ 400,17	R\$ 1.152,49	4813
2	INFRAESTRUTURA					R\$ 30.554,40	
2.1	MURO DE CONTENÇÃO EM MADEIRA	VB	1,00	R\$ 5.082,18	R\$ 6.779,12	R\$ 6.779,12	CP/001
2.2	FUNDAÇÃO	VB	1,00	R\$ 7.335,89	R\$ 9.785,34	R\$ 9.785,34	CP/002
2.3	ESCAVAÇÃO E CARGA DE MATERIAL DE JAZIDA COM TRATOR DE 97 KW E CARREGADEIRA DE 1,72 M³	M3	600,00	R\$ 4,71	R\$ 6,28	R\$ 3.769,60	4016007
2.4	TRANSPORTE COM CAMINHÃO BASCULANTE DE 14 M³, EM VIA URBANA EM REVESTIMENTO PRIMÁRIO (UNIDADE: M3XKM). AF_07/2020	M3XKM	3000,00	R\$ 2,29	R\$ 3,05	R\$ 9.163,89	93592
2.5	ESPALHAMENTO DE MATERIAL COM TRATOR DE ESTEIRAS. AF_11/2019	M3	600,00	R\$ 1,32	R\$ 1,76	R\$ 1.056,45	100574
3	MESOESTRUTURA					R\$ 8.248,14	
3.1	PILAR	VB	1,00	R\$ 2.787,21	R\$ 3.717,86	R\$ 3.717,86	CP/003
3.2	TRANSVERSINA	VB	1,00	R\$ 1.984,72	R\$ 2.647,42	R\$ 2.647,42	CP/004
3.3	BALANÇIM	VB	1,00	R\$ 1.411,55	R\$ 1.882,86	R\$ 1.882,86	CP/005
4	SUPERESTRUTURA					R\$ 89.288,67	
4.1	LONGARINA	VB	1,00	R\$ 18.088,48	R\$ 24.128,22	R\$ 24.128,22	CP/006
4.2	TABUADO	VB	1,00	R\$ 31.589,15	R\$ 42.136,76	R\$ 42.136,76	CP/007
4.3	GUARDA-RODAS	VB	1,00	R\$ 6.857,09	R\$ 9.146,68	R\$ 9.146,68	CP/008
4.4	GUARDA-CORPO	VB	1,00	R\$ 10.403,34	R\$ 13.877,01	R\$ 13.877,01	CP/009
	TOTAL GERAL					R\$ 129.243,70	

[Handwritten mark]

PREFEITURA MUNICIPAL DE SÍTIO NOVO - MA
 AVENIDA LEONARDO DE ALMEIDA, S/N, CENTRO - SÍTIO NOVO - MA
 CNPJ: 05.631.031/0001-64. CEP:65925-000. FONE: (99)3532-0071



OBJETO: RECONSTRUÇÃO DE PONTES DE MADEIRA NA ZONA RURAL DO MUNICÍPIO DE SÍTIO NOVO - MA

OBRA: RECONSTRUÇÃO DA PONTE SOBRE O RIO SANTANA

LOCAL: ESTRADA NA LOCALIDADE OZIEL PEREIRA

PROPONENTE: PREFEITURA MUNICIPAL DE SÍTIO NOVO - MA

DATA: 02/2023

CURVA ABC

4.2	TABUADO	VB	1,00	R\$ 31.589,15	R\$ 42.136,76	R\$ 42.136,76	32,60%	32,60%
4.1	LONGARINA	VB	1,00	R\$ 18.088,48	R\$ 24.128,22	R\$ 24.128,22	18,67%	51,27%
4.4	GUARDA-CORPO	VB	1,00	R\$ 10.403,34	R\$ 13.877,01	R\$ 13.877,01	10,74%	62,01%
2.2	FUNDAÇÃO	VB	1,00	R\$ 7.335,89	R\$ 9.785,34	R\$ 9.785,34	7,57%	69,58%
2.4	TRANSPORTE COM CAMINHÃO BASCULANTE DE 14 M³, EM VIA URBANA EM REVESTIMENTO PRIMÁRIO (UNIDADE: M3XKM). AF_07/2020	M3XKM	3000,00	R\$ 2,29	R\$ 3,05	R\$ 9.163,89	7,09%	76,67%
4.3	GUARDA-RODAS	VB	1,00	R\$ 6.857,09	R\$ 9.146,68	R\$ 9.146,68	7,08%	83,75%
2.1	MURO DE CONTENÇÃO EM MADEIRA	VB	1,00	R\$ 5.082,18	R\$ 6.779,12	R\$ 6.779,12	5,25%	88,99%
2.3	ESCAVAÇÃO E CARGA DE MATERIAL DE JAZIDA COM TRATOR DE 97 KW E CARREGADEIRA DE 1,72 M³	M3	600,00	R\$ 4,71	R\$ 6,28	R\$ 3.769,60	2,92%	91,91%
3.1	PILAR	VB	1,00	R\$ 2.787,21	R\$ 3.717,86	R\$ 3.717,86	2,88%	94,79%
3.2	TRANSVERSINA	VB	1,00	R\$ 1.984,72	R\$ 2.647,42	R\$ 2.647,42	2,05%	96,83%
3.3	BALANCIM	VB	1,00	R\$ 1.411,55	R\$ 1.882,86	R\$ 1.882,86	1,46%	98,29%
1.1	PLACA DE OBRA (PARA CONSTRUÇÃO CIVIL) EM CHAPA GALVANIZADA *N. 22*, ADESIVADA, DE *2,4 X 1,2* M (SEM POSTES PARA FIXAÇÃO)	M2	2,88	R\$ 300,00	R\$ 400,17	R\$ 1.152,49	0,89%	99,18%
2.5	ESPALHAMENTO DE MATERIAL COM TRATOR DE ESTEIRAS. AF_11/2019	M3	600,00	R\$ 1,32	R\$ 1,76	R\$ 1.056,45	0,82%	100,00%
						R\$ 129.243,70	100,00%	100,00%
								ABC

4



PREFEITURA MUNICIPAL DE SÍTIO NOVO - MA

LEONARDO DE ALMEIDA, S/N, CENTRO - SÍTIO NOVO - MA

CNPJ: 05.631.031/0001-64. CEP:65925-000. FONE: (99)3532-0071

OBJETO: RECONSTRUÇÃO DE PONTES DE MADEIRA NA ZONA RURAL DO MUNICÍPIO DE SÍTIO NOVO - MA

OBRA: RECONSTRUÇÃO DA PONTE SOBRE O RIACHO ÁGUA PRETA

ALT	COMP	LARG	TOTAL M²
3,00	6,00	4,00	24,00

LOCAL: ESTRADA ENTRE AS LOCALIDADES VARGEM GRANDE E TABOLEIRO RUIM

DATA: 02/2023

COMPOSIÇÃO

ITEM	CÓDIGO	DESCRIÇÃO	UND	QTD	VALOR UNT	VALOR TOTAL
1	CP/001	MURO DE CONTENÇÃO EM MADEIRA	VB	QTD	VALOR UNT	R\$ 5.082,18
1.1	4006	MADEIRA SERRADA EM PINUS, MISTA OU EQUIVALENTE DA REGIAO - BRUTA	M3	1,92	R\$ 2.646,97	R\$ 5.082,18

2	CP/002	FUNDAÇÃO	VB	QTD	VALOR UNT	R\$ 8.163,07
2.1	4006	MADEIRA SERRADA EM PINUS, MISTA OU EQUIVALENTE DA REGIAO - BRUTA	M3	1,88	R\$ 2.646,97	R\$ 4.963,07
2.2	102487	CONCRETO CICLÓPICO FCK = 15MPA, 30% PEDRA DE MÃO EM VOLUME REAL, INCLUSIVE LANÇAMENTO. AF_05/2021	M3	6,40	R\$ 500,00	R\$ 3.200,00

3	CP/003	PILAR	VB	QTD	VALOR UNT	R\$ 3.035,36
3.1	88262	CARPINTEIRO DE FORMAS COM ENCARGOS COMPLEMENTARES	H	28,00	R\$ 21,05	R\$ 589,40
3.2	88239	AJUDANTE DE CARPINTEIRO COM ENCARGOS COMPLEMENTARES	H	56,00	R\$ 17,09	R\$ 957,04
3.3	4006	MADEIRA SERRADA EM PINUS, MISTA OU EQUIVALENTE DA REGIAO - BRUTA	M3	0,56	R\$ 2.646,97	R\$ 1.488,92

4	CP/004	TRANSVERSINA	VB	QTD	VALOR UNT	R\$ 2.017,81
4.1	88262	CARPINTEIRO DE FORMAS COM ENCARGOS COMPLEMENTARES	H	8,00	R\$ 21,05	R\$ 168,40
4.2	88239	AJUDANTE DE CARPINTEIRO COM ENCARGOS COMPLEMENTARES	H	16,00	R\$ 17,09	R\$ 273,44
4.3	4006	MADEIRA SERRADA EM PINUS, MISTA OU EQUIVALENTE DA REGIAO - BRUTA	M3	0,50	R\$ 2.646,97	R\$ 1.323,49
4.4	4334	PARAFUSO FRANCES ZINCADO, DIAMETRO 1/2", COMPRIMENTO 15", COM PORCA E ARRUELA LISA MEDIA	UND	12,00	R\$ 21,04	R\$ 252,48

5	CP/005	BALANÇIM	VB	QTD	VALOR UNT	R\$ 1.411,66
5.1	88262	CARPINTEIRO DE FORMAS COM ENCARGOS COMPLEMENTARES	H	12,00	R\$ 21,05	R\$ 252,60
5.2	88239	AJUDANTE DE CARPINTEIRO COM ENCARGOS COMPLEMENTARES	H	24,00	R\$ 17,09	R\$ 410,16
5.3	4006	MADEIRA SERRADA EM PINUS, MISTA OU EQUIVALENTE DA REGIAO - BRUTA	M3	0,19	R\$ 2.646,97	R\$ 496,31
5.4	4334	PARAFUSO FRANCES ZINCADO, DIAMETRO 1/2", COMPRIMENTO 15", COM PORCA E ARRUELA LISA MEDIA	UND	12,00	R\$ 21,04	R\$ 252,48

Handwritten mark or signature.



6	CP/006	LONGARINA	VB	QTD	VALOR UNT	R\$	1.850,93
6.1	88262	CARPINTEIRO DE FORMAS COM ENCARGOS COMPLEMENTARES	H	3,00	R\$ 21,05	R\$	63,15
6.2	88239	AJUDANTE DE CARPINTEIRO COM ENCARGOS COMPLEMENTARES	H	6,00	R\$ 17,09	R\$	102,54
6.3	4006	MADEIRA SERRADA EM PINUS, MISTA OU EQUIVALENTE DA REGIAO - BRUTA	M3	0,45	R\$ 2.646,97	R\$	1.191,14

7	CP/007	TABUADO	VB	QTD	VALOR UNT	R\$	7.270,24
7.1	88262	CARPINTEIRO DE FORMAS COM ENCARGOS COMPLEMENTARES	H	12,00	R\$ 21,05	R\$	252,60
7.2	88239	AJUDANTE DE CARPINTEIRO COM ENCARGOS COMPLEMENTARES	H	36,00	R\$ 17,09	R\$	615,24
7.3	11844	PRANCHA DE MADEIRA APARELHADA *4 X 30* CM, MACARANDUBA, ANGELIM OU EQUIVALENTE DA REGIAO	M	80,00	R\$ 58,99	R\$	4.719,20
7.4	4334	PARAFUSO FRANCES ZINCADO, DIAMETRO 1/2", COMPRIMENTO 15", COM PORCA E ARRUELA LISA MEDIA	UND	80,00	R\$ 21,04	R\$	1.683,20

8	CP/008	GUARDA-RODAS	VB	QTD	VALOR UNT	R\$	1.552,55
8.1	88262	CARPINTEIRO DE FORMAS COM ENCARGOS COMPLEMENTARES	H	4,00	R\$ 21,05	R\$	84,20
8.2	88239	AJUDANTE DE CARPINTEIRO COM ENCARGOS COMPLEMENTARES	H	8,00	R\$ 17,09	R\$	136,72
8.3	4006	MADEIRA SERRADA EM PINUS, MISTA OU EQUIVALENTE DA REGIAO - BRUTA	M3	0,36	R\$ 2.646,97	R\$	952,91
8.4	4334	PARAFUSO FRANCES ZINCADO, DIAMETRO 1/2", COMPRIMENTO 15", COM PORCA E ARRUELA LISA MEDIA	UND	18,00	R\$ 21,04	R\$	378,72

9	CP/009	GUARDA-CORPO	VB	QTD	VALOR UNT	R\$	2.356,47
9.1	88262	CARPINTEIRO DE FORMAS COM ENCARGOS COMPLEMENTARES	H	24,00	R\$ 21,05	R\$	505,20
9.2	88239	AJUDANTE DE CARPINTEIRO COM ENCARGOS COMPLEMENTARES	H	12,00	R\$ 17,09	R\$	205,08
9.3	4006	MADEIRA SERRADA EM PINUS, MISTA OU EQUIVALENTE DA REGIAO - BRUTA	M3	0,24	R\$ 2.646,97	R\$	635,27
9.4	4334	PARAFUSO FRANCES ZINCADO, DIAMETRO 1/2", COMPRIMENTO 15", COM PORCA E ARRUELA LISA MEDIA	UND	48,00	R\$ 21,04	R\$	1.009,92

P



PREFEITURA MUNICIPAL DE SÍTIO NOVO - MA
 AVENIDA LEONARDO DE ALMEIDA, S/N, CENTRO - SÍTIO NOVO - MA
 05.631.031/0001-64. CEP:65925-000. FONE: (99)3532-0071

OBJETO: RECONSTRUÇÃO DE PONTES DE MADEIRA NA ZONA RURAL DO MUNICÍPIO DE SÍTIO NOVO - MA
 OBRA: RECONSTRUÇÃO DA PONTE SOBRE O RIACHO ÁGUA PRETA
 LOCAL: ESTRADA ENTRE AS LOCALIDADES VARGEM GRANDE E TABOLEIRO RUIM
 DATA: 02/2023 REFERÊNCIA: SINAPI - 12/2022, SICRO 10/2022

BDI = 33,39%

PLANILHA ORÇAMENTÁRIA

ITEM	DESCRIÇÃO DOS SERVIÇOS	UND	QUANT.	CUSTO UNITÁRIO		TOTAL	CÓDIGO
				SEM BDI	COM BDI		
1	SERVIÇOS PRELIMINARES					R\$ 1.152,49	
1.1	PLACA DE OBRA (PARA CONSTRUCAO CIVIL) EM CHAPA GALVANIZADA *N. 22*, ADESIVADA, DE *2,4 X 1,2* M (SEM POSTES PARA FIXACAO)	M2	2,88	R\$ 300,00	R\$ 400,17	R\$ 1.152,49	4813
2	INFRAESTRUTURA					R\$ 23.963,31	
2.1	MURO DE CONTENÇÃO EM MADEIRA	VB	1,00	R\$ 5.082,18	R\$ 6.779,12	R\$ 6.779,12	CP/001
2.2	FUNDAÇÃO	VB	1,00	R\$ 8.163,07	R\$ 10.888,72	R\$ 10.888,72	CP/002
2.3	ESCAVAÇÃO E CARGA DE MATERIAL DE JAZIDA COM TRATOR DE 97 KW E CARREGADEIRA DE 1,72 M³	M3	270,00	R\$ 4,71	R\$ 6,28	R\$ 1.696,32	4016007
2.4	TRANSPORTE COM CAMINHÃO BASCULANTE DE 14 M³, EM VIA URBANA EM REVESTIMENTO PRIMÁRIO (UNIDADE: M3XKM). AF_07/2020	M3XKM	1350,00	R\$ 2,29	R\$ 3,05	R\$ 4.123,75	93592
2.5	ESPALHAMENTO DE MATERIAL COM TRATOR DE ESTEIRAS. AF_11/2019	M3	270,00	R\$ 1,32	R\$ 1,76	R\$ 475,40	100574
3	MESOESTRUTURA					R\$ 8.623,28	
3.1	PILAR	VB	1,00	R\$ 3.035,36	R\$ 4.048,87	R\$ 4.048,87	CP/003
3.2	TRANSVERSINA	VB	1,00	R\$ 2.017,81	R\$ 2.691,55	R\$ 2.691,55	CP/004
3.3	BALANCIM	VB	1,00	R\$ 1.411,55	R\$ 1.882,86	R\$ 1.882,86	CP/005
4	SUPERESTRUTURA					R\$ 16.720,56	
4.1	LONGARINA	VB	1,00	R\$ 1.356,83	R\$ 1.809,87	R\$ 1.809,87	CP/006
4.2	TABUADO	VB	1,00	R\$ 7.270,24	R\$ 9.697,77	R\$ 9.697,77	CP/007
4.3	GUARDA-RODAS	VB	1,00	R\$ 1.552,55	R\$ 2.070,95	R\$ 2.070,95	CP/008
4.4	GUARDA-CORPO	VB	1,00	R\$ 2.355,47	R\$ 3.141,97	R\$ 3.141,97	CP/009
	TOTAL GERAL					R\$ 50.459,64	

✍



PREFEITURA MUNICIPAL DE SÍTIO NOVO - MA
 AVENIDA LEONARDO DE ALMEIDA, S/N, CENTRO - SÍTIO NOVO - MA
 CNPJ: 05.631.031/0001-64. CEP:65925-000. FONE: (99)3532-0071

OBJETO: RECONSTRUÇÃO DE PONTES DE MADEIRA NA ZONA RURAL DO MUNICÍPIO DE SÍTIO NOVO - MA

OBRA: RECONSTRUÇÃO DA PONTE SOBRE O RIACHO ÁGUA PRETA

LOCAL: ESTRADA ENTRE AS LOCALIDADES VARGEM GRANDE E TABOLEIRO RUIM

PROPONENTE: PREFEITURA MUNICIPAL DE SÍTIO NOVO - MA

DATA: 02/2023

CURVA ABC

2.2	FUNDAÇÃO	VB	1,00	R\$ 8.163,07	R\$ 10.888,72	R\$ 10.888,72	21,58%	21,58%	
4.2	TABUADO	VB	1,00	R\$ 7.270,24	R\$ 9.697,77	R\$ 9.697,77	19,22%	40,80%	
2.1	MURO DE CONTENÇÃO EM MADEIRA	VB	1,00	R\$ 5.082,18	R\$ 6.779,12	R\$ 6.779,12	13,43%	54,23%	
2.4	TRANSPORTE COM CAMINHÃO BASCULANTE DE 14 M³, EM VIA URBANA EM REVESTIMENTO PRIMÁRIO (UNIDADE: M3XKM). AF_07/2020	M3XKM	1350,00	R\$ 2,29	R\$ 3,05	R\$ 4.123,75	8,17%	62,41%	
3.1	PILAR	VB	1,00	R\$ 3.035,36	R\$ 4.048,87	R\$ 4.048,87	8,02%	70,43%	
4.4	GUARDA-CORPO	VB	1,00	R\$ 2.355,47	R\$ 3.141,97	R\$ 3.141,97	6,23%	76,66%	
3.2	TRANSVERSINA	VB	1,00	R\$ 2.017,81	R\$ 2.691,55	R\$ 2.691,55	5,33%	81,99%	
4.3	GUARDA-RODAS	VB	1,00	R\$ 1.552,55	R\$ 2.070,95	R\$ 2.070,95	4,10%	86,09%	
3.3	BALANCIM	VB	1,00	R\$ 1.411,55	R\$ 1.882,86	R\$ 1.882,86	3,73%	89,83%	
4.1	LONGARINA	VB	1,00	R\$ 1.356,83	R\$ 1.809,87	R\$ 1.809,87	3,59%	93,41%	
2.3	ESCAVAÇÃO F CARGA DE MATERIAL DE JAZIDA COM TRATOR DE 97 KW E CARREGADEIRA DE 1,72 M³	M3	270,00	R\$ 4,71	R\$ 6,28	R\$ 1.696,32	3,36%	96,77%	
1.1	PLACA DE OBRA (PARA CONSTRUCAO CIVIL) EM CHAPA GALVANIZADA *N. 22*, ADESIVADA, DE *2,4 X 1,2* M (SEM POSTES PARA FIXACAO)	M2	2,88	R\$ 300,00	R\$ 400,17	R\$ 1.152,49	2,28%	99,06%	
2.5	ESPALHAMENTO DE MATERIAL COM TRATOR DE ESTEIRAS. AF_11/2019	M3	270,00	R\$ 1,32	R\$ 1,76	R\$ 475,40	0,94%	100,00%	
						R\$ 50.459,64	100,00%	100,00%	ABC

#



PREFEITURA MUNICIPAL DE SITIO NOVO - MA

LEONARDO DE ALMEIDA, S/N, CENTRO - SÍTIO NOVO - MA

CNPJ: 05.631.031/0001-64. CEP:65925-000. FONE: (99)3532-0071



OBJETO: RECONSTRUÇÃO DE PONTES DE MADEIRA NA ZONA RURAL DO MUNICÍPIO DE SÍTIO NOVO - MA

OBRA: RECONSTRUÇÃO DA PONTE SOBRE O RIACHO ÁGUA PRETA

LOCAL: ESTRADA PARA A LOCALIDADE ÁGUA PRETA

DATA: 02/2023

ALT	COMP	LARG	TOTAL M²
2,00	11,50	3,30	37,95

COMPOSIÇÃO

ITEM	CÓDIGO	DESCRIÇÃO	UND	QTD	VALOR UNT	VALOR TOTAL
1	CP/001	MURO DE CONTENÇÃO EM MADEIRA	VB	QTD	VALOR UNT	R\$ 5.082,18
1.1	4006	MADEIRA SERRADA EM PINUS, MISTA OU EQUIVALENTE DA REGIAO - BRUTA	M3	1,92	R\$ 2.646,97	R\$ 5.082,18

2	CP/002	FUNDAÇÃO	VB	QTD	VALOR UNT	R\$ 6.508,71
2.1	4006	MADEIRA SERRADA EM PINUS, MISTA OU EQUIVALENTE DA REGIAO - BRUTA	M3	1,25	R\$ 2.646,97	R\$ 3.308,71
2.2	102487	CONCRETO CICLÓPICO FCK = 15MPA, 30% PEDRA DE MÃO EM VOLUME REAL, INCLUSIVE LANÇAMENTO. AF_05/2021	M3	6,40	R\$ 500,00	R\$ 3.200,00

3	CP/003	PILAR	VB	QTD	VALOR UNT	R\$ 2.539,05
3.1	88262	CARPINTEIRO DE FORMAS COM ENCARGOS COMPLEMENTARES	H	28,00	R\$ 21,05	R\$ 589,40
3.2	88239	AJUDANTE DE CARPINTEIRO COM ENCARGOS COMPLEMENTARES	H	56,00	R\$ 17,09	R\$ 957,04
3.3	4006	MADEIRA SERRADA EM PINUS, MISTA OU EQUIVALENTE DA REGIAO - BRUTA	M3	0,38	R\$ 2.646,97	R\$ 992,61

4	CP/004	TRANSVERSINA	VB	QTD	VALOR UNT	R\$ 1.786,20
4.1	88262	CARPINTEIRO DE FORMAS COM ENCARGOS COMPLEMENTARES	H	8,00	R\$ 21,05	R\$ 168,40
4.2	88239	AJUDANTE DE CARPINTEIRO COM ENCARGOS COMPLEMENTARES	H	16,00	R\$ 17,09	R\$ 273,44
4.3	4006	MADEIRA SERRADA EM PINUS, MISTA OU EQUIVALENTE DA REGIAO - BRUTA	M3	0,41	R\$ 2.646,97	R\$ 1.091,88
4.4	4334	PARAFUSO FRANCES ZINCADO, DIAMETRO 1/2", COMPRIMENTO 15", COM PORCA E ARRUELA LISA MEDIA	UND	12,00	R\$ 21,04	R\$ 252,48

5	CP/005	BALANCIM	VB	QTD	VALOR UNT	R\$ 1.411,55
5.1	88262	CARPINTEIRO DE FORMAS COM ENCARGOS COMPLEMENTARES	H	12,00	R\$ 21,05	R\$ 252,60
5.2	88239	AJUDANTE DE CARPINTEIRO COM ENCARGOS COMPLEMENTARES	H	24,00	R\$ 17,09	R\$ 410,16
5.3	4006	MADEIRA SERRADA EM PINUS, MISTA OU EQUIVALENTE DA REGIAO - BRUTA	M3	0,19	R\$ 2.646,97	R\$ 496,31
5.4	4334	PARAFUSO FRANCES ZINCADO, DIAMETRO 1/2", COMPRIMENTO 15", COM PORCA E ARRUELA LISA MEDIA	UND	12,00	R\$ 21,04	R\$ 252,48

6	CP/006	LONGARINA	VB	QTD	VALOR UNT	R\$ 8.162,34
----------	---------------	------------------	-----------	------------	------------------	---------------------

D



6.1	88262	CARPINTEIRO DE FORMAS COM ENCARGOS COMPLEMENTARES	H	10,00	R\$ 21,05	R\$ 210,50
6.2	88239	AJUDANTE DE CARPINTEIRO COM ENCARGOS COMPLEMENTARES	H	20,00	R\$ 17,09	R\$ 341,80
6.3	4006	MADEIRA SERRADA EM PINUS, MISTA OU EQUIVALENTE DA REGIAO - BRUTA	M3	2,88	R\$ 2.646,97	R\$ 7.610,04

7	CP/007	TABUADO	VB	QTD	VALOR UNT	R\$ 6.175,86
7.1	88262	CARPINTEIRO DE FORMAS COM ENCARGOS COMPLEMENTARES	H	11,50	R\$ 21,05	R\$ 242,08
7.2	88239	AJUDANTE DE CARPINTEIRO COM ENCARGOS COMPLEMENTARES	H	34,50	R\$ 17,09	R\$ 589,61
7.3	11844	PRANCHA DE MADEIRA APARELHADA *4 X 30* CM, MACARANDUBA, ANGELIM OU EQUIVALENTE DA REGIAO	M	63,25	R\$ 58,99	R\$ 3.731,12
7.4	4334	PARAFUSO FRANCES ZINCADO, DIAMETRO 1/2", COMPRIMENTO 15", COM PORCA E ARRUELA LISA MEDIA	UND	76,67	R\$ 21,04	R\$ 1.613,07

8	CP/008	GUARDA-RODAS	VB	QTD	VALOR UNT	R\$ 1.487,86
8.1	88262	CARPINTEIRO DE FORMAS COM ENCARGOS COMPLEMENTARES	H	3,83	R\$ 21,05	R\$ 80,69
8.2	88239	AJUDANTE DE CARPINTEIRO COM ENCARGOS COMPLEMENTARES	H	7,67	R\$ 17,09	R\$ 131,02
8.3	4006	MADEIRA SERRADA EM PINUS, MISTA OU EQUIVALENTE DA REGIAO - BRUTA	M3	0,35	R\$ 2.646,97	R\$ 913,20
8.4	4334	PARAFUSO FRANCES ZINCADO, DIAMETRO 1/2", COMPRIMENTO 15", COM PORCA E ARRUELA LISA MEDIA	UND	17,25	R\$ 21,04	R\$ 362,94

9	CP/009	GUARDA-CORPO	VB	QTD	VALOR UNT	R\$ 4.514,86
9.1	88262	CARPINTEIRO DE FORMAS COM ENCARGOS COMPLEMENTARES	H	46,00	R\$ 21,05	R\$ 968,30
9.2	88239	AJUDANTE DE CARPINTEIRO COM ENCARGOS COMPLEMENTARES	H	23,00	R\$ 17,09	R\$ 393,07
9.3	4006	MADEIRA SERRADA EM PINUS, MISTA OU EQUIVALENTE DA REGIAO - BRUTA	M3	0,46	R\$ 2.646,97	R\$ 1.217,61
9.4	4334	PARAFUSO FRANCES ZINCADO, DIAMETRO 1/2", COMPRIMENTO 15", COM PORCA E ARRUELA LISA MEDIA	UND	92,00	R\$ 21,04	R\$ 1.935,68

#



PREFEITURA MUNICIPAL DE SÍTIO NOVO - MA
 AVENIDA LEONARDO DE ALMEIDA, S/N, CENTRO - SÍTIO NOVO - MA
 05.631.031/0001-64. CEP:65925-000. FONE: (99)3532-0071

OBJETO: RECONSTRUÇÃO DE PONTES DE MADEIRA NA ZONA RURAL DO MUNICÍPIO DE SÍTIO NOVO - MA
 OBRA: RECONSTRUÇÃO DA PONTE SOBRE O RIACHO ÁGUA PRETA
 LOCAL: ESTRADA PARA A LOCALIDADE ÁGUA PRETA
 DATA: 02/2023 REFERÊNCIA: SINAPI - 12/2022, SICRO 10/2022

BDI = 33,39%

PLANILHA ORÇAMENTÁRIA

ITEM	DESCRIÇÃO DOS SERVIÇOS	UND	QUANT.	CUSTO UNITÁRIO		TOTAL	CÓDIGO
				SEM BDI	COM BDI		
1	SERVIÇOS PRELIMINARES					R\$ 1.152,49	
1.1	PLACA DE OBRA (PARA CONSTRUCAO CIVIL) EM CHAPA GALVANIZADA *N. 22*, ADESIVADA, DE *2,4 X 1,2* M (SEM POSTES PARA FIXACAO)	M2	2,88	R\$ 300,00	R\$ 400,17	R\$ 1.152,49	4813
2	INFRAESTRUTURA					R\$ 22.456,06	
2.1	MURO DE CONTENÇÃO EM MADEIRA	VB	1,00	R\$ 5.082,18	R\$ 6.779,12	R\$ 6.779,12	CP/001
2.2	FUNDAÇÃO	VB	1,00	R\$ 6.508,71	R\$ 8.681,97	R\$ 8.681,97	CP/002
2.3	ESCAVAÇÃO E CARGA DE MATERIAL DE JAZIDA COM TRATOR DE 97 KW E CARREGADEIRA DE 1,72 M³	M3	300,00	R\$ 4,71	R\$ 6,28	R\$ 1.884,80	4016007
2.4	TRANSPORTE COM CAMINHÃO BASCULANTE DE 14 M³, EM VIA URBANA EM REVESTIMENTO PRIMÁRIO (UNIDADE: M3XKM). AF_07/2020	M3XKM	1500,00	R\$ 2,29	R\$ 3,05	R\$ 4.581,95	93592
2.5	ESPALHAMENTO DE MATERIAL COM TRATOR DE ESTEIRAS. AF_11/2019	M3	300,00	R\$ 1,32	R\$ 1,76	R\$ 528,22	100574
3	MESOESTRUTURA					R\$ 7.652,31	
3.1	PILAR	VB	1,00	R\$ 2.539,05	R\$ 3.386,84	R\$ 3.386,84	CP/003
3.2	TRANSVERSINA	VB	1,00	R\$ 1.786,20	R\$ 2.382,61	R\$ 2.382,61	CP/004
3.3	BALANCIM	VB	1,00	R\$ 1.411,55	R\$ 1.882,86	R\$ 1.882,86	CP/005
4	SUPERESTRUTURA					R\$ 27.132,49	
4.1	LONGARINA	VB	1,00	R\$ 8.162,34	R\$ 10.887,74	R\$ 10.887,74	CP/006
4.2	TABUADO	VB	1,00	R\$ 6.175,86	R\$ 8.237,99	R\$ 8.237,99	CP/007
4.3	GUARDA-RODAS	VB	1,00	R\$ 1.487,86	R\$ 1.984,66	R\$ 1.984,66	CP/008
4.4	GUARDA-CORPO	VB	1,00	R\$ 4.514,66	R\$ 6.022,10	R\$ 6.022,10	CP/009
TOTAL GERAL						R\$ 58.393,35	

17



PREFEITURA MUNICIPAL DE SÍTIO NOVO - MA
 AVENIDA LEONARDO DE ALMEIDA, S/N, CENTRO - SÍTIO NOVO - MA
 CNPJ: 05.631.031/0001-64. CEP:65925-000. FONE: (99)3532-0071

OBJETO: RECONSTRUÇÃO DE PONTES DE MADEIRA NA ZONA RURAL DO MUNICÍPIO DE SÍTIO NOVO - MA

OBRA: RECONSTRUÇÃO DA PONTE SOBRE O RIACHO ÁGUA PRETA

LOCAL: ESTRADA PARA A LOCALIDADE ÁGUA PRETA

PROponente: PREFEITURA MUNICIPAL DE SÍTIO NOVO - MA

DATA: 02/2023

CURVA ABC

4.1	LONGARINA	VB	1,00	R\$ 8.162,34	R\$ 10.887,74	R\$ 10.887,74	18,65%	18,65%
2.2	FUNDAÇÃO	VB	1,00	R\$ 6.508,71	R\$ 8.681,97	R\$ 8.681,97	14,87%	33,51%
4.2	TABUADO	VB	1,00	R\$ 6.175,86	R\$ 8.237,99	R\$ 8.237,99	14,11%	47,62%
2.1	MURO DE CONTENÇÃO EM MADEIRA	VB	1,00	R\$ 5.082,18	R\$ 6.779,12	R\$ 6.779,12	11,61%	59,23%
4.4	GUARDA-CORPO	VB	1,00	R\$ 4.514,66	R\$ 6.022,10	R\$ 6.022,10	10,31%	69,54%
2.4	TRANSPORTE COM CAMINHÃO BASCULANTE DE 14 M ³ , EM VIA URBANA EM REVESTIMENTO PRIMÁRIO (UNIDADE: M3XKM). AF_07/2020	M3XKM	1500,00	R\$ 2,29	R\$ 3,05	R\$ 4.581,95	7,85%	77,39%
3.1	PILAR	VB	1,00	R\$ 2.539,05	R\$ 3.386,84	R\$ 3.386,84	5,80%	83,19%
3.2	TRANSVERSINA	VB	1,00	R\$ 1.786,20	R\$ 2.382,61	R\$ 2.382,61	4,08%	87,27%
4.3	GUARDA-RODAS	VB	1,00	R\$ 1.487,86	R\$ 1.984,66	R\$ 1.984,66	3,40%	90,67%
2.3	ESCAVAÇÃO E CARGA DE MATERIAL DE JAZIDA COM TRATOR DE 97 KW E CARREGADEIRA DE 1,72 M ³	M3	300,00	R\$ 4,71	R\$ 6,28	R\$ 1.884,80	3,23%	93,90%
3.3	BALANCIM	VB	1,00	R\$ 1.411,55	R\$ 1.882,86	R\$ 1.882,86	3,22%	97,12%
1.1	PLACA DE OBRA (PARA CONSTRUÇÃO CIVIL) EM CHAPA GALVANIZADA *N. 22*, ADESIVADA, DE *2,4 X 1,2* M (SEM POSTES PARA FIXAÇÃO)	M2	2,88	R\$ 300,00	R\$ 400,17	R\$ 1.152,49	1,97%	99,10%
2.5	ESPALHAMENTO DE MATERIAL COM TRATOR DE ESTEIRAS. AF_11/2019	M3	300,00	R\$ 1,32	R\$ 1,76	R\$ 528,22	0,90%	100,00%
						R\$ 58.393,35	100,00%	100,00%
								ABC

⊕



PREFEITURA MUNICIPAL DE SITIO NOVO - MA

LEONARDO DE ALMEIDA, S/N, CENTRO - SÍTIO NOVO - MA

CNPJ: 05.631.031/0001-64. CEP:65925-000. FONE: (99)3532-0071



OBJETO: RECONSTRUÇÃO DE PONTES DE MADEIRA NA ZONA RURAL DO MUNICÍPIO DE SÍTIO NOVO - MA

OBRA: RECONSTRUÇÃO DA PONTE SOBRE O RIACHO ÁGUA PRETA

LOCAL: ESTRADA PARA A LOCALIDADE ARARAS

DATA: 02/2023

ALT	COMP	LARG	TOTAL M²
2,00	5,00	3,50	17,50

COMPOSIÇÃO

ITEM	CÓDIGO	DESCRIÇÃO	UND	QTD	VALOR UNT	VALOR TOTAL
1	CP/001	MURO DE CONTENÇÃO EM MADEIRA	VB	QTD	VALOR UNT	R\$ 5.082,18
1.1	4006	MADEIRA SERRADA EM PINUS, MISTA OU EQUIVALENTE DA REGIAO - BRUTA	M3	1,92	R\$ 2.646,97	R\$ 5.082,18

2	CP/002	FUNDAÇÃO	VB	QTD	VALOR UNT	R\$ 6.508,71
2.1	4006	MADEIRA SERRADA EM PINUS, MISTA OU EQUIVALENTE DA REGIAO - BRUTA	M3	1,25	R\$ 2.646,97	R\$ 3.308,71
2.2	102487	CONCRETO CICLÓPICO FCK = 15MPA. 30% PEDRA DE MÃO EM VOLUME REAL, INCLUSIVE LANÇAMENTO. AF_05/2021	M3	6,40	R\$ 500,00	R\$ 3.200,00

3	CP/003	PILAR	VB	QTD	VALOR UNT	R\$ 2.539,05
3.1	88262	CARPINTEIRO DE FORMAS COM ENCARGOS COMPLEMENTARES	H	28,00	R\$ 21,05	R\$ 589,40
3.2	88239	AJUDANTE DE CARPINTEIRO COM ENCARGOS COMPLEMENTARES	H	56,00	R\$ 17,09	R\$ 957,04
3.3	4006	MADEIRA SERRADA EM PINUS, MISTA OU EQUIVALENTE DA REGIAO - BRUTA	M3	0,38	R\$ 2.646,97	R\$ 992,61

4	CP/004	TRANSVERSINA	VB	QTD	VALOR UNT	R\$ 1.852,37
4.1	88262	CARPINTEIRO DE FORMAS COM ENCARGOS COMPLEMENTARES	H	8,00	R\$ 21,05	R\$ 168,40
4.2	88239	AJUDANTE DE CARPINTEIRO COM ENCARGOS COMPLEMENTARES	H	16,00	R\$ 17,09	R\$ 273,44
4.3	4006	MADEIRA SERRADA EM PINUS, MISTA OU EQUIVALENTE DA REGIAO - BRUTA	M3	0,44	R\$ 2.646,97	R\$ 1.158,05
4.4	4334	PARAFUSO FRANCES ZINCADO, DIAMETRO 1/2", COMPRIMENTO 15", COM PORCA E ARRUELA LISA MEDIA	UND	12,00	R\$ 21,04	R\$ 252,48

5	CP/005	BALANCIM	VB	QTD	VALOR UNT	R\$ 1.411,55
5.1	88262	CARPINTEIRO DE FORMAS COM ENCARGOS COMPLEMENTARES	H	12,00	R\$ 21,05	R\$ 252,60
5.2	88239	AJUDANTE DE CARPINTEIRO COM ENCARGOS COMPLEMENTARES	H	24,00	R\$ 17,09	R\$ 410,16
5.3	4006	MADEIRA SERRADA EM PINUS, MISTA OU EQUIVALENTE DA REGIAO - BRUTA	M3	0,19	R\$ 2.646,97	R\$ 496,31
5.4	4334	PARAFUSO FRANCES ZINCADO, DIAMETRO 1/2", COMPRIMENTO 15", COM PORCA E ARRUELA LISA MEDIA	UND	12,00	R\$ 21,04	R\$ 252,48

6	CP/006	LONGARINA	VB	QTD	VALOR UNT	R\$ 3.861,01
----------	---------------	------------------	-----------	------------	------------------	---------------------

P



6.1	88262	CARPINTEIRO DE FORMAS COM ENCARGOS COMPLEMENTARES	H	10,00	R\$ 21,05	R\$ 210,50
6.2	88239	AJUDANTE DE CARPINTEIRO COM ENCARGOS COMPLEMENTARES	H	20,00	R\$ 17,09	R\$ 341,80
6.3	4006	MADEIRA SERRADA EM PINUS, MISTA OU EQUIVALENTE DA REGIAO - BRUTA	M3	1,25	R\$ 2.646,97	R\$ 3.308,71

7	CP/007	TABUADO	VB	QTD	VALOR UNT	R\$ 5.566,95
7.1	88262	CARPINTEIRO DE FORMAS COM ENCARGOS COMPLEMENTARES	H	10,00	R\$ 21,05	R\$ 210,50
7.2	88239	AJUDANTE DE CARPINTEIRO COM ENCARGOS COMPLEMENTARES	H	30,00	R\$ 17,09	R\$ 512,70
7.3	11844	PRANCHA DE MADEIRA APARELHADA *4 X 30* CM, MACARANDUBA, ANGELIM OU EQUIVALENTE DA REGIAO	M	58,33	R\$ 58,99	R\$ 3.441,08
7.4	4334	PARAFUSO FRANCES ZINCADO, DIAMETRO 1/2", COMPRIMENTO 15", COM PORCA E ARRUELA LISA MEDIA	UND	66,67	R\$ 21,04	R\$ 1.402,67

8	CP/008	GUARDA-RODAS	VB	QTD	VALOR UNT	R\$ 1.293,79
8.1	88262	CARPINTEIRO DE FORMAS COM ENCARGOS COMPLEMENTARES	H	3,33	R\$ 21,05	R\$ 70,17
8.2	88239	AJUDANTE DE CARPINTEIRO COM ENCARGOS COMPLEMENTARES	H	6,67	R\$ 17,09	R\$ 113,93
8.3	4006	MADEIRA SERRADA EM PINUS, MISTA OU EQUIVALENTE DA REGIAO - BRUTA	M3	0,30	R\$ 2.646,97	R\$ 794,09
8.4	4334	PARAFUSO FRANCES ZINCADO, DIAMETRO 1/2", COMPRIMENTO 15", COM PORCA E ARRUELA LISA MEDIA	UND	15,00	R\$ 21,04	R\$ 315,60

9	CP/009	GUARDA-CORPO	VB	QTD	VALOR UNT	R\$ 1.962,89
9.1	88262	CARPINTEIRO DE FORMAS COM ENCARGOS COMPLEMENTARES	H	20,00	R\$ 21,05	R\$ 421,00
9.2	88239	AJUDANTE DE CARPINTEIRO COM ENCARGOS COMPLEMENTARES	H	10,00	R\$ 17,09	R\$ 170,90
9.3	4006	MADEIRA SERRADA EM PINUS, MISTA OU EQUIVALENTE DA REGIAO - BRUTA	M3	0,20	R\$ 2.646,97	R\$ 529,39
9.4	4334	PARAFUSO FRANCES ZINCADO, DIAMETRO 1/2", COMPRIMENTO 15", COM PORCA E ARRUELA LISA MEDIA	UND	40,00	R\$ 21,04	R\$ 841,60

12

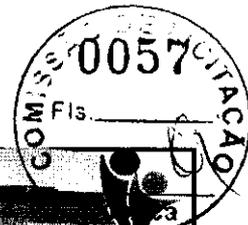

PREFEITURA MUNICIPAL DE SÍTIO NOVO - MA
AVENIDA LEONARDO DE ALMEIDA, S/N, CENTRO - SÍTIO NOVO - MA
05.631.031/0001-64. CEP:65925-000. FONE: (99)3532-0071

OBJETO: RECONSTRUÇÃO DE PONTES DE MADEIRA NA ZONA RURAL DO MUNICÍPIO DE SÍTIO NOVO - MA

OBRA: RECONSTRUÇÃO DA PONTE SOBRE O RIACHO ÁGUA PRETA

LOCAL: ESTRADA PARA A LOCALIDADE ARARAS

DATA: 02/2023

REFERÊNCIA: SINAPI - 12/2022, SICRO 10/2022

BDI = 33,39%

PLANILHA ORÇAMENTÁRIA

ITEM	DESCRIÇÃO DOS SERVIÇOS	UND	QUANT.	CUSTO UNITÁRIO		TOTAL	CÓDIGO
				SEM BDI	COM BDI		
1	SERVIÇOS PRELIMINARES					R\$ 1.152,49	
1.1	PLACA DE OBRA (PARA CONSTRUÇÃO CIVIL) EM CHAPA GALVANIZADA *N. 22*, ADESIVADA, DE *2,4 X 1,2* M (SEM POSTES PARA FIXAÇÃO)	M2	2,88	R\$ 300,00	R\$ 400,17	R\$ 1.152,49	4813
2	INFRAESTRUTURA					R\$ 21.523,39	
2.1	MURO DE CONTENÇÃO EM MADEIRA	VB	1,00	R\$ 5.082,18	R\$ 6.779,12	R\$ 6.779,12	CP/001
2.2	FUNDAÇÃO	VB	1,00	R\$ 6.508,71	R\$ 8.681,97	R\$ 8.681,97	CP/002
2.3	ESCAVAÇÃO E CARGA DE MATERIAL DE JAZIDA COM TRATOR DE 97 KW E CARREGADEIRA DE 1,72 M ³	M3	260,00	R\$ 4,71	R\$ 6,28	R\$ 1.633,49	4016007
2.4	TRANSPORTE COM CAMINHÃO BASCULANTE DE 14 M ³ , EM VIA URBANA EM REVESTIMENTO PRIMÁRIO (UNIDADE: M3XKM). AF_07/2020	M3XKM	1300,00	R\$ 2,29	R\$ 3,05	R\$ 3.971,02	93592
2.5	ESPALHAMENTO DE MATERIAL COM TRATOR DE ESTEIRAS. AF_11/2019	M3	260,00	R\$ 1,32	R\$ 1,76	R\$ 457,79	100574
3	MESOESTRUTURA					R\$ 7.740,58	
3.1	PILAR	VB	1,00	R\$ 2.539,05	R\$ 3.386,84	R\$ 3.386,84	CP/003
3.2	TRANSVERSINA	VB	1,00	R\$ 1.852,37	R\$ 2.470,88	R\$ 2.470,88	CP/004
3.3	BALANCIM	VB	1,00	R\$ 1.411,55	R\$ 1.882,86	R\$ 1.882,86	CP/005
4	SUPERESTRUTURA					R\$ 16.920,04	
4.1	LONGARINA	VB	1,00	R\$ 3.861,01	R\$ 5.150,20	R\$ 5.150,20	CP/006
4.2	TABUADO	VB	1,00	R\$ 5.566,95	R\$ 7.425,75	R\$ 7.425,75	CP/007
4.3	GUARDA-RODAS	VB	1,00	R\$ 1.293,79	R\$ 1.725,79	R\$ 1.725,79	CP/008
4.4	GUARDA-CORPO	VB	1,00	R\$ 1.962,89	R\$ 2.618,30	R\$ 2.618,30	CP/009
	TOTAL GERAL					R\$ 47.336,50	

15



PREFEITURA MUNICIPAL DE SÍTIO NOVO - MA
 AVENIDA LEONARDO DE ALMEIDA, 5/N, CENTRO - SÍTIO NOVO - MA
 CNPJ: 05.631.031/0001-64. CEP:65925-000. FONE: (99)3532-0071

OBJETO: RECONSTRUÇÃO DE PONTES DE MADEIRA NA ZONA RURAL DO MUNICÍPIO DE SÍTIO NOVO - MA

OBRA: RECONSTRUÇÃO DA PONTE SOBRE O RIACHO ÁGUA PRETA

LOCAL: ESTRADA PARA A LOCALIDADE ARARAS

PROponente: PREFEITURA MUNICIPAL DE SÍTIO NOVO - MA

DATA: 02/2023

CURVA ABC

2.2	FUNDAÇÃO	VB	1,00	R\$ 6.508,71	R\$ 8.681,97	R\$ 8.681,97	18,34%	18,34%
4.2	TABUADO	VB	1,00	R\$ 5.566,95	R\$ 7.425,75	R\$ 7.425,75	15,69%	34,03%
2.1	MURO DE CONTENÇÃO EM MADEIRA	VB	1,00	R\$ 5.082,18	R\$ 6.779,12	R\$ 6.779,12	14,32%	48,35%
4.1	LONGARINA	VB	1,00	R\$ 3.861,01	R\$ 5.150,20	R\$ 5.150,20	10,88%	59,23%
2.4	TRANSPORTE COM CAMINHÃO BASCULANTE DE 14 M³, EM VIA URBANA EM REVESTIMENTO PRIMÁRIO (UNIDADE: M3XKM). AF_07/2020	M3XKM	1300,00	R\$ 2,29	R\$ 3,05	R\$ 3.971,02	8,39%	67,62%
3.1	PILAR	VB	1,00	R\$ 2.539,05	R\$ 3.386,84	R\$ 3.386,84	7,15%	74,77%
4.4	GUARDA-CORPO	VB	1,00	R\$ 1.962,89	R\$ 2.618,30	R\$ 2.618,30	5,53%	80,30%
3.2	TRANSVERSINA	VB	1,00	R\$ 1.852,37	R\$ 2.470,88	R\$ 2.470,88	5,22%	85,52%
3.3	BALANÇIM	VB	1,00	R\$ 1.411,55	R\$ 1.882,86	R\$ 1.882,86	3,98%	89,50%
4.3	GUARDA-RODAS	VB	1,00	R\$ 1.293,79	R\$ 1.725,79	R\$ 1.725,79	3,65%	93,15%
2.3	ESCAVAÇÃO E CARGA DE MATERIAL DE JAZIDA COM TRATOR DE 97 KW E CARREGADEIRA DE 1,72 M³	M3	260,00	R\$ 4,71	R\$ 6,28	R\$ 1.633,49	3,45%	96,60%
1.1	PLACA DE OBRA (PARA CONSTRUÇÃO CIVIL) EM CHAPA GALVANIZADA *N. 22*, ADESIVADA, DE *2,4 X 1,2* M (SEM POSTES PARA FIXAÇÃO)	M2	2,88	R\$ 300,00	R\$ 400,17	R\$ 1.152,49	2,43%	99,03%
2.5	ESPALHAMENTO DE MATERIAL COM TRATOR DE ESTEIRAS. AF_11/2019	M3	260,00	R\$ 1,32	R\$ 1,76	R\$ 457,79	0,97%	100,00%
						R\$ 47.336,50	100,00%	100,00%
								ABC

10



PREFEITURA MUNICIPAL DE SITIO NOVO - MA

LEONARDO DE ALMEIDA, S/N, CENTRO - SÍTIO NOVO - MA

CNPJ: 05.631.031/0001-64. CEP:65925-000. FONE: (99)3532-0071



OBJETO: RECONSTRUÇÃO DE PONTES DE MADEIRA NA ZONA RURAL DO MUNICÍPIO DE SÍTIO NOVO - MA

OBRA: RECONSTRUÇÃO DA PONTE SOBRE O RIACHO ÁGUA PRETA

LOCAL: ESTRADA PARA A LOCALIDADE JUNCO

DATA: 02/2023

ALT	COMP	LARG	TOTAL M²
1,50	6,80	3,20	21,76

COMPOSIÇÃO

ITEM	CÓDIGO	DESCRIÇÃO	UND	QTD	VALOR UNT	VALOR TOTAL
1	CP/001	MURO DE CONTENÇÃO EM MADEIRA	VB	QTD	VALOR UNT	R\$ 5.082,18
1.1	4006	MADEIRA SERRADA EM PINUS, MISTA OU EQUIVALENTE DA REGIAO - BRUTA	M3	1,92	R\$ 2.646,97	R\$ 5.082,18

2	CP/002	FUNDAÇÃO	VB	QTD	VALOR UNT	R\$ 5.681,53
2.1	4006	MADEIRA SERRADA EM PINUS, MISTA OU EQUIVALENTE DA REGIAO - BRUTA	M3	0,94	R\$ 2.646,97	R\$ 2.481,53
2.2	102487	CONCRETO CICLÓPICO FCK = 15MPA, 30% PEDRA DE MÃO EM VOLUME REAL, INCLUSIVE LANÇAMENTO. AF_05/2021	M3	6,40	R\$ 500,00	R\$ 3.200,00

3	CP/003	PILAR	VB	QTD	VALOR UNT	R\$ 2.290,90
3.1	88262	CARPINTEIRO DE FORMAS COM ENCARGOS COMPLEMENTARES	H	28,00	R\$ 21,05	R\$ 589,40
3.2	88239	AJUDANTE DE CARPINTEIRO COM ENCARGOS COMPLEMENTARES	H	56,00	R\$ 17,09	R\$ 957,04
3.3	4006	MADEIRA SERRADA EM PINUS, MISTA OU EQUIVALENTE DA REGIAO - BRUTA	M3	0,28	R\$ 2.646,97	R\$ 744,46

4	CP/004	TRANSVERSINA	VB	QTD	VALOR UNT	R\$ 1.753,11
4.1	88262	CARPINTEIRO DE FORMAS COM ENCARGOS COMPLEMENTARES	H	8,00	R\$ 21,05	R\$ 168,40
4.2	88239	AJUDANTE DE CARPINTEIRO COM ENCARGOS COMPLEMENTARES	H	16,00	R\$ 17,09	R\$ 273,44
4.3	4006	MADEIRA SERRADA EM PINUS, MISTA OU EQUIVALENTE DA REGIAO - BRUTA	M3	0,40	R\$ 2.646,97	R\$ 1.058,79
4.4	4334	PARAFUSO FRANCES ZINCADO, DIAMETRO 1/2", COMPRIMENTO 15", COM PORCA E ARRUELA LISA MEDIA	UND	12,00	R\$ 21,04	R\$ 252,48

5	CP/005	BALANCIM	VB	QTD	VALOR UNT	R\$ 1.411,55
5.1	88262	CARPINTEIRO DE FORMAS COM ENCARGOS COMPLEMENTARES	H	12,00	R\$ 21,05	R\$ 252,60
5.2	88239	AJUDANTE DE CARPINTEIRO COM ENCARGOS COMPLEMENTARES	H	24,00	R\$ 17,09	R\$ 410,16
5.3	4006	MADEIRA SERRADA EM PINUS, MISTA OU EQUIVALENTE DA REGIAO - BRUTA	M3	0,19	R\$ 2.646,97	R\$ 496,31
5.4	4334	PARAFUSO FRANCES ZINCADO, DIAMETRO 1/2", COMPRIMENTO 15", COM PORCA E ARRUELA LISA MEDIA	UND	12,00	R\$ 21,04	R\$ 252,48

6	CP/006	LONGARINA	VB	QTD	VALOR UNT	R\$ 5.052,15
----------	---------------	------------------	-----------	------------	------------------	---------------------



6.1	88262	CARPINTEIRO DE FORMAS COM ENCARGOS COMPLEMENTARES	H	10,00	R\$ 21,05	R\$ 210,50
6.2	88239	AJUDANTE DE CARPINTEIRO COM ENCARGOS COMPLEMENTARES	H	20,00	R\$ 17,09	R\$ 341,80
6.3	4006	MADEIRA SERRADA EM PINUS, MISTA OU EQUIVALENTE DA REGIAO - BRUTA	M3	1,70	R\$ 2.646,97	R\$ 4.499,85

7	CP/007	TABUADO	VB	QTD	VALOR UNT	R\$ 7.169,92
7.1	88262	CARPINTEIRO DE FORMAS COM ENCARGOS COMPLEMENTARES	H	13,60	R\$ 21,05	R\$ 286,28
7.2	88239	AJUDANTE DE CARPINTEIRO COM ENCARGOS COMPLEMENTARES	H	40,80	R\$ 17,09	R\$ 697,27
7.3	11844	PRANCHA DE MADEIRA APARELHADA *4 X 30* CM, MACARANDUBA, ANGELIM OU EQUIVALENTE DA REGIAO	M	72,53	R\$ 58,99	R\$ 4.278,74
7.4	4334	PARAFUSO FRANCES ZINCADO, DIAMETRO 1/2", COMPRIMENTO 15", COM PORCA E ARRUELA LISA MEDIA	UND	90,67	R\$ 21,04	R\$ 1.907,63

8	CP/008	GUARDA-RODAS	VB	QTD	VALOR UNT	R\$ 1.769,56
8.1	88262	CARPINTEIRO DE FORMAS COM ENCARGOS COMPLEMENTARES	H	4,53	R\$ 21,05	R\$ 95,43
8.2	88239	AJUDANTE DE CARPINTEIRO COM ENCARGOS COMPLEMENTARES	H	9,07	R\$ 17,09	R\$ 154,95
8.3	4006	MADEIRA SERRADA EM PINUS, MISTA OU EQUIVALENTE DA REGIAO - BRUTA	M3	0,41	R\$ 2.646,97	R\$ 1.079,96
8.4	4334	PARAFUSO FRANCES ZINCADO, DIAMETRO 1/2", COMPRIMENTO 15", COM PORCA E ARRUELA LISA MEDIA	UND	20,40	R\$ 21,04	R\$ 429,22

9	CP/009	GUARDA-CORPO	VB	QTD	VALOR UNT	R\$ 2.661,12
9.1	88262	CARPINTEIRO DE FORMAS COM ENCARGOS COMPLEMENTARES	H	27,20	R\$ 21,05	R\$ 572,56
9.2	88239	AJUDANTE DE CARPINTEIRO COM ENCARGOS COMPLEMENTARES	H	13,60	R\$ 17,09	R\$ 232,42
9.3	4006	MADEIRA SERRADA EM PINUS, MISTA OU EQUIVALENTE DA REGIAO - BRUTA	M3	0,27	R\$ 2.646,97	R\$ 719,98
9.4	4334	PARAFUSO FRANCES ZINCADO, DIAMETRO 1/2", COMPRIMENTO 15", COM PORCA E ARRUELA LISA MEDIA	UND	54,00	R\$ 21,04	R\$ 1.136,16

1

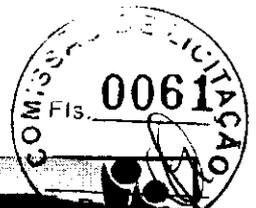

PREFEITURA MUNICIPAL DE SÍTIO NOVO - MA
 AVENIDA LEONARDO DE ALMEIDA, S/N, CENTRO - SÍTIO NOVO - MA
 05.631.031/0001-64. CEP:65925-000. FONE: (99)3532-0071

OBJETO: RECONSTRUÇÃO DE PONTES DE MADEIRA NA ZONA RURAL DO MUNICÍPIO DE SITIO NOVO - MA
 OBRA: RECONSTRUÇÃO DA PONTE SOBRE O RIACHO ÁGUA PRETA
 LOCAL: ESTRADA PARA A LOCALIDADE JUNCO
 DATA: 02/2023

REFERÊNCIA: SINAPI - 12/2022, SICRO 10/2022

BDI = 33,39%

PLANILHA ORÇAMENTÁRIA

ITEM	DESCRIÇÃO DOS SERVIÇOS	UND	QUANT.	CUSTO UNITÁRIO		TOTAL	CÓDIGO
				SEM BDI	COM BDI		
1	SERVIÇOS PRELIMINARES					R\$ 1.152,49	
1.1	PLACA DE OBRA (PARA CONSTRUCAO CIVIL) EM CHAPA GALVANIZADA *N. 22*, ADESIVADA, DE *2,4 X 1,2* M (SEM POSTES PARA FIXACAO)	M2	2,88	R\$ 300,00	R\$ 400,17	R\$ 1.152,49	4813
2	INFRAESTRUTURA					R\$ 20.653,19	
2.1	MURO DE CONTENÇÃO EM MADEIRA	VB	1,00	R\$ 5.082,18	R\$ 6.779,12	R\$ 6.779,12	CP/001
2.2	FUNDAÇÃO	VB	1,00	R\$ 5.681,53	R\$ 7.578,60	R\$ 7.578,60	CP/002
2.3	ESCAVAÇÃO E CARGA DE MATERIAL DE JAZIDA COM TRATOR DE 97 KW E CARREGADEIRA DE 1,72 M³	M3	270,00	R\$ 4,71	R\$ 6,28	R\$ 1.696,32	4016007
2.4	TRANSPORTE COM CAMINHÃO BASCULANTE DE 14 M³, EM VIA URBANA EM REVESTIMENTO PRIMÁRIO (UNIDADE: M3XKM). AF_07/2020	M3XKM	1350,00	R\$ 2,29	R\$ 3,05	R\$ 4.123,75	93592
2.5	ESPALHAMENTO DE MATERIAL COM TRATOR DE ESTEIRAS. AF_11/2019	M3	270,00	R\$ 1,32	R\$ 1,76	R\$ 475,40	100574
3	MESOESTRUTURA					R\$ 7.277,16	
3.1	PILAR	VB	1,00	R\$ 2.290,90	R\$ 3.055,83	R\$ 3.055,83	CP/003
3.2	TRANSVERSINA	VB	1,00	R\$ 1.753,11	R\$ 2.338,47	R\$ 2.338,47	CP/004
3.3	BALANCIM	VB	1,00	R\$ 1.411,55	R\$ 1.882,86	R\$ 1.882,86	CP/005
4	SUPERESTRUTURA					R\$ 22.199,76	
4.1	LONGARINA	VB	1,00	R\$ 5.052,15	R\$ 6.739,06	R\$ 6.739,06	CP/006
4.2	TABUADO	VB	1,00	R\$ 7.169,92	R\$ 9.563,96	R\$ 9.563,96	CP/007
4.3	GUARDA-RODAS	VB	1,00	R\$ 1.759,56	R\$ 2.347,07	R\$ 2.347,07	CP/008
4.4	GUARDA-CORPO	VB	1,00	R\$ 2.661,12	R\$ 3.549,67	R\$ 3.549,67	CP/009
	TOTAL GERAL					R\$ 51.282,60	

Handwritten mark or signature.

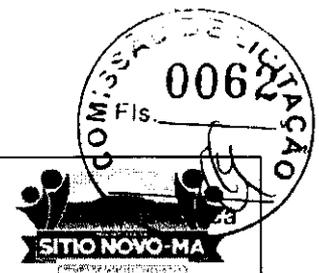

PREFEITURA MUNICIPAL DE SÍTIO NOVO - MA
 AVENIDA LEONARDO DE ALMEIDA, S/N, CENTRO - SÍTIO NOVO - MA
 CNPJ: 05.631.031/0001-64. CEP:65925-000. FONE: (99)3532-0071

OBJETO: RECONSTRUÇÃO DE PONTES DE MADEIRA NA ZONA RURAL DO MUNICÍPIO DE SÍTIO NOVO - MA

OBRA: RECONSTRUÇÃO DA PONTE SOBRE O RIACHO ÁGUA PRETA

LOCAL: ESTRADA PARA A LOCALIDADE JUNCO

PROPONENTE: PREFEITURA MUNICIPAL DE SÍTIO NOVO - MA

DATA: 02/2023

CURVA ABC

4.2	TABUADO	VB	1,00	R\$ 7.169,92	R\$ 9.563,96	R\$ 9.563,96	18,65%	18,65%	
2.2	FUNDAÇÃO	VB	1,00	R\$ 5.681,53	R\$ 7.578,60	R\$ 7.578,60	14,78%	33,43%	
2.1	MURO DE CONTENÇÃO EM MADEIRA	VB	1,00	R\$ 5.082,18	R\$ 6.779,12	R\$ 6.779,12	13,22%	46,65%	
4.1	LONGARINA	VB	1,00	R\$ 5.052,15	R\$ 6.739,06	R\$ 6.739,06	13,14%	59,79%	
2.4	TRANSPORTE COM CAMINHÃO BASCULANTE DE 14 M³, EM VIA URBANA EM REVESTIMENTO PRIMÁRIO (UNIDADE: M3XKM). AF_07/2020	M3XKM	1350,00	R\$ 2,29	R\$ 3,05	R\$ 4.123,75	8,04%	67,83%	
4.4	GUARDA-CORPO	VB	1,00	R\$ 2.661,12	R\$ 3.549,67	R\$ 3.549,67	6,92%	74,75%	
3.1	PILAR	VB	1,00	R\$ 2.290,90	R\$ 3.055,83	R\$ 3.055,83	5,96%	80,71%	
4.3	GUARDA-RODAS	VB	1,00	R\$ 1.759,56	R\$ 2.347,07	R\$ 2.347,07	4,58%	85,29%	
3.2	TRANSVERSINA	VB	1,00	R\$ 1.753,11	R\$ 2.338,47	R\$ 2.338,47	4,56%	89,85%	
3.3	BALANCIM	VB	1,00	R\$ 1.411,55	R\$ 1.882,86	R\$ 1.882,86	3,67%	93,52%	
2.3	ESCAVAÇÃO E CARGA DE MATERIAL DE JAZIDA COM TRATOR DE 97 KW E CARREGADEIRA DE 1,72 M³	M3	270,00	R\$ 4,71	R\$ 6,28	R\$ 1.696,32	3,31%	96,83%	
1.1	PLACA DE OBRA (PARA CONSTRUÇÃO CIVIL) EM CHAPA GALVANIZADA *N. 22*, ADESIVADA, DE *2,4 X 1,2* M (SEM POSTES PARA FIXAÇÃO)	M2	2,88	R\$ 300,00	R\$ 400,17	R\$ 1.152,49	2,25%	99,07%	
2.5	ESPALHAMENTO DE MATERIAL COM TRATOR DE ESTEIRAS. AF_11/2019	M3	270,00	R\$ 1,32	R\$ 1,76	R\$ 475,40	0,93%	100,00%	
						R\$ 51.282,60	100,00%	100,00%	ABC

D



PREFEITURA MUNICIPAL DE SÍTIO NOVO - MA

LEONARDO DE ALMEIDA, S/N, CENTRO - SÍTIO NOVO - MA



CNPJ: 05.631.031/0001-64. CEP:65925-000. FONE: (99)3532-0071

OBJETO: RECONSTRUÇÃO DE PONTES DE MADEIRA NA ZONA RURAL DO MUNICÍPIO DE SÍTIO NOVO - MA

OBRA: RECONSTRUÇÃO DA PONTE SOBRE O RIACHO ÁGUA PRETA

LOCAL: ESTRADA ENTRE AS LOCALIDADES MACAMBIRA E VARGEM GRANDE

DATA: 02/2023

ALT	COMP	LARG	TOTAL M ²
1,50	5,00	3,40	17,00

COMPOSIÇÃO

ITEM	CÓDIGO	DESCRIÇÃO	UND	QTD	VALOR UNT	VALOR TOTAL
1	CP/001	MURO DE CONTENÇÃO EM MADEIRA	VB	QTD	VALOR UNT	R\$ 5.082,18
1.1	4006	MADEIRA SERRADA EM PINUS, MISTA OU EQUIVALENTE DA REGIAO - BRUTA	M3	1,92	R\$ 2.646,97	R\$ 5.082,18

2	CP/002	FUNDAÇÃO	VB	QTD	VALOR UNT	R\$ 5.681,53
2.1	4006	MADEIRA SERRADA EM PINUS, MISTA OU EQUIVALENTE DA REGIAO - BRUTA	M3	0,94	R\$ 2.646,97	R\$ 2.481,53
2.2	102487	CONCRETO CICLÓPICO FCK = 15MPA, 30% PEDRA DE MÃO EM VOLUME REAL, INCLUSIVE LANÇAMENTO. AF_05/2021	M3	6,40	R\$ 500,00	R\$ 3.200,00

3	CP/003	PILAR	VB	QTD	VALOR UNT	R\$ 2.290,90
3.1	88262	CARPINTEIRO DE FORMAS COM ENCARGOS COMPLEMENTARES	H	28,00	R\$ 21,05	R\$ 589,40
3.2	88239	AJUDANTE DE CARPINTEIRO COM ENCARGOS COMPLEMENTARES	H	56,00	R\$ 17,09	R\$ 957,04
3.3	4006	MADEIRA SERRADA EM PINUS, MISTA OU EQUIVALENTE DA REGIAO - BRUTA	M3	0,28	R\$ 2.646,97	R\$ 744,46

4	CP/004	TRANSVERSINA	VB	QTD	VALOR UNT	R\$ 1.819,28
4.1	88262	CARPINTEIRO DE FORMAS COM ENCARGOS COMPLEMENTARES	H	8,00	R\$ 21,05	R\$ 168,40
4.2	88239	AJUDANTE DE CARPINTEIRO COM ENCARGOS COMPLEMENTARES	H	16,00	R\$ 17,09	R\$ 273,44
4.3	4006	MADEIRA SERRADA EM PINUS, MISTA OU EQUIVALENTE DA REGIAO - BRUTA	M3	0,43	R\$ 2.646,97	R\$ 1.124,96
4.4	4334	PARAFUSO FRANCES ZINCADO, DIAMETRO 1/2", COMPRIMENTO 15", COM PORCA E ARRUELA LISA MEDIA	UND	12,00	R\$ 21,04	R\$ 252,48

5	CP/005	BALANCIM	VB	QTD	VALOR UNT	R\$ 1.411,55
5.1	88262	CARPINTEIRO DE FORMAS COM ENCARGOS COMPLEMENTARES	H	12,00	R\$ 21,05	R\$ 252,60
5.2	88239	AJUDANTE DE CARPINTEIRO COM ENCARGOS COMPLEMENTARES	H	24,00	R\$ 17,09	R\$ 410,16
5.3	4006	MADEIRA SERRADA EM PINUS, MISTA OU EQUIVALENTE DA REGIAO - BRUTA	M3	0,19	R\$ 2.646,97	R\$ 496,31
5.4	4334	PARAFUSO FRANCES ZINCADO, DIAMETRO 1/2", COMPRIMENTO 15", COM PORCA E ARRUELA LISA MEDIA	UND	12,00	R\$ 21,04	R\$ 252,48

6	CP/006	LONGARINA	VB	QTD	VALOR UNT	R\$ 3.861,01
---	--------	-----------	----	-----	-----------	--------------

Handwritten signature or mark.



6.1	88262	CARPINTEIRO DE FORMAS COM ENCARGOS COMPLEMENTARES	H	10,00	R\$ 21,05	R\$ 210,50
6.2	88239	AJUDANTE DE CARPINTEIRO COM ENCARGOS COMPLEMENTARES	H	20,00	R\$ 17,09	R\$ 341,80
6.3	4006	MADEIRA SERRADA EM PINUS, MISTA OU EQUIVALENTE DA REGIAO - BRUTA	M3	1,25	R\$ 2.646,97	R\$ 3.308,71

7	CP/007	TABUADO	VB	QTD	VALOR UNT	R\$	5.468,63
7.1	88262	CARPINTEIRO DE FORMAS COM ENCARGOS COMPLEMENTARES	H	10,00	R\$ 21,05	R\$ 210,50	
7.2	88239	AJUDANTE DE CARPINTEIRO COM ENCARGOS COMPLEMENTARES	H	30,00	R\$ 17,09	R\$ 512,70	
7.3	11844	PRANCHA DE MADEIRA APARELHADA *4 X 30* CM, MACARANDUBA, ANGELIM OU EQUIVALENTE DA REGIAO	M	56,67	R\$ 58,99	R\$ 3.342,77	
7.4	4334	PARAFUSO FRANCES ZINCADO, DIAMETRO 1/2". COMPRIMENTO 15", COM PORCA E ARRUELA LISA MEDIA	UND	66,67	R\$ 21,04	R\$ 1.402,67	

8	CP/008	GUARDA-RODAS	VB	QTD	VALOR UNT	R\$	1.293,79
8.1	88262	CARPINTEIRO DE FORMAS COM ENCARGOS COMPLEMENTARES	H	3,33	R\$ 21,05	R\$ 70,17	
8.2	88239	AJUDANTE DE CARPINTEIRO COM ENCARGOS COMPLEMENTARES	H	6,67	R\$ 17,09	R\$ 113,93	
8.3	4006	MADEIRA SERRADA EM PINUS, MISTA OU EQUIVALENTE DA REGIAO - BRUTA	M3	0,30	R\$ 2.646,97	R\$ 794,09	
8.4	4334	PARAFUSO FRANCES ZINCADO, DIAMETRO 1/2". COMPRIMENTO 15", COM PORCA E ARRUELA LISA MEDIA	UND	15,00	R\$ 21,04	R\$ 315,60	

9	CP/009	GUARDA-CORPO	VB	QTD	VALOR UNT	R\$	1.962,89
9.1	88262	CARPINTEIRO DE FORMAS COM ENCARGOS COMPLEMENTARES	H	20,00	R\$ 21,05	R\$ 421,00	
9.2	88239	AJUDANTE DE CARPINTEIRO COM ENCARGOS COMPLEMENTARES	H	10,00	R\$ 17,09	R\$ 170,90	
9.3	4006	MADEIRA SERRADA EM PINUS, MISTA OU EQUIVALENTE DA REGIAO - BRUTA	M3	0,20	R\$ 2.646,97	R\$ 529,39	
9.4	4334	PARAFUSO FRANCES ZINCADO, DIAMETRO 1/2". COMPRIMENTO 15", COM PORCA E ARRUELA LISA MEDIA	UND	40,00	R\$ 21,04	R\$ 841,60	

4

PREFEITURA MUNICIPAL DE SÍTIO NOVO - MA
 AVENIDA LEONARDO DE ALMEIDA, S/N, CENTRO - SÍTIO NOVO - MA
 05.631.031/0001-64. CEP:65925-000. FONE: (99)3532-0071



OBJETO: RECONSTRUÇÃO DE PONTES DE MADEIRA NA ZONA RURAL DO MUNICÍPIO DE SÍTIO NOVO - MA
 OBRA: RECONSTRUÇÃO DA PONTE SOBRE O RIACHO ÁGUA PRETA
 LOCAL: ESTRADA ENTRE AS LOCALIDADES MACAMBIRA E VARGEM GRANDE
 DATA: 02/2023 REFERÊNCIA: SINAPI - 12/2022, SICRO 10/2022

BDI = 33,39%

PLANILHA ORÇAMENTÁRIA

ITEM	DESCRIÇÃO DOS SERVIÇOS	UND	QUANT.	CUSTO UNITÁRIO		TOTAL	CÓDIGO
				SEM BDI	COM BDI		
1	SERVIÇOS PRELIMINARES					R\$ 1.152,49	
1.1	PLACA DE OBRA (PARA CONSTRUCAO CIVIL) EM CHAPA GALVANIZADA *N. 22*, ADESIVADA, DE *2,4 X 1,2* M (SEM POSTES PARA FIXACAO)	M2	2,88	R\$ 300,00	R\$ 400,17	R\$ 1.152,49	4813
2	INFRAESTRUTURA					R\$ 20.186,87	
2.1	MURO DE CONTENÇÃO EM MADEIRA	VB	1,00	R\$ 5.082,18	R\$ 6.779,12	R\$ 6.779,12	CP/001
2.2	FUNDAÇÃO	VB	1,00	R\$ 5.681,53	R\$ 7.578,60	R\$ 7.578,60	CP/002
2.3	ESCAVAÇÃO E CARGA DE MATERIAL DE JAZIDA COM TRATOR DE 97 KW E CARREGADEIRA DE 1,72 M³	M3	250,00	R\$ 4,71	R\$ 6,28	R\$ 1.570,67	4016007
2.4	TRANSPORTE COM CAMINHÃO BASCULANTE DE 14 M³, EM VIA URBANA EM REVESTIMENTO PRIMÁRIO (UNIDADE: M3XKM). AF_07/2020	M3XKM	1250,00	R\$ 2,29	R\$ 3,05	R\$ 3.818,29	93592
2.5	ESPALHAMENTO DE MATERIAL COM TRATOR DE ESTEIRAS. AF_11/2019	M3	250,00	R\$ 1,32	R\$ 1,76	R\$ 440,19	100574
3	MESOESTRUTURA					R\$ 7.365,43	
3.1	PILAR	VB	1,00	R\$ 2.290,90	R\$ 3.055,83	R\$ 3.055,83	CP/003
3.2	TRANSVERSINA	VB	1,00	R\$ 1.819,28	R\$ 2.426,74	R\$ 2.426,74	CP/004
3.3	BALANCIM	VB	1,00	R\$ 1.411,55	R\$ 1.882,86	R\$ 1.882,86	CP/005
4	SUPERESTRUTURA					R\$ 16.788,90	
4.1	LONGARINA	VB	1,00	R\$ 3.861,01	R\$ 5.150,20	R\$ 5.150,20	CP/006
4.2	TABUADO	VB	1,00	R\$ 5.468,63	R\$ 7.294,61	R\$ 7.294,61	CP/007
4.3	GUARDA-RODAS	VB	1,00	R\$ 1.293,79	R\$ 1.725,79	R\$ 1.725,79	CP/008
4.4	GUARDA-CORPO	VB	1,00	R\$ 1.962,89	R\$ 2.618,30	R\$ 2.618,30	CP/009
	TOTAL GERAL					R\$ 45.493,69	

D



PREFEITURA MUNICIPAL DE SÍTIO NOVO - MA
 AVENIDA LEONARDO DE ALMEIDA, S/N, CENTRO - SÍTIO NOVO - MA
 CNPJ: 05.631.031/0001-64. CEP:65925-000. FONE: (99)3532-0071

OBJETO: RECONSTRUÇÃO DE PONTES DE MADEIRA NA ZONA RURAL DO MUNICÍPIO DE SÍTIO NOVO - MA
 OBRA: RECONSTRUÇÃO DA PONTE SOBRE O RIACHO ÁGUA PRETA
 LOCAL: ESTRADA ENTRE AS LOCALIDADES MACAMBIRA E VARGEM GRANDE
 PROPONENTE: PREFEITURA MUNICIPAL DE SÍTIO NOVO - MA
 DATA: 02/2023

CURVA ABC

2.2	FUNDAÇÃO	VB	1,00	R\$ 5.681,53	R\$ 7.578,60	R\$ 7.578,60	16,66%	16,66%
4.2	TABUADO	VB	1,00	R\$ 5.468,63	R\$ 7.294,61	R\$ 7.294,61	16,03%	32,69%
2.1	MURO DE CONTENÇÃO EM MADEIRA	VB	1,00	R\$ 5.082,18	R\$ 6.779,12	R\$ 6.779,12	14,90%	47,59%
4.1	LONGARINA	VB	1,00	R\$ 3.861,01	R\$ 5.150,20	R\$ 5.150,20	11,32%	58,91%
2.4	TRANSPORTE COM CAMINHÃO BASCULANTE DE 14 M ³ , EM VIA URBANA EM REVESTIMENTO PRIMÁRIO (UNIDADE: M3XKM). AF_07/2020	M3XKM	1250,00	R\$ 2,29	R\$ 3,05	R\$ 3.818,29	8,39%	67,31%
3.1	PILAR	VB	1,00	R\$ 2.290,90	R\$ 3.055,83	R\$ 3.055,83	6,72%	74,02%
4.4	GUARDA-CORPO	VB	1,00	R\$ 1.962,89	R\$ 2.618,30	R\$ 2.618,30	5,76%	79,78%
3.2	TRANSVERSINA	VB	1,00	R\$ 1.819,28	R\$ 2.426,74	R\$ 2.426,74	5,33%	85,11%
3.3	BALANCIM	VB	1,00	R\$ 1.411,55	R\$ 1.882,86	R\$ 1.882,86	4,14%	89,25%
4.3	GUARDA-RODAS	VB	1,00	R\$ 1.293,79	R\$ 1.725,79	R\$ 1.725,79	3,79%	93,05%
2.3	ESCAVAÇÃO E CARGA DE MATERIAL DE JAZIDA COM TRATOR DE 97 KW E CARREGADEIRA DE 1,72 M ³	M3	250,00	R\$ 4,71	R\$ 6,28	R\$ 1.570,67	3,45%	96,50%
1.1	PLACA DE OBRA (PARA CONSTRUÇÃO CIVIL) EM CHAPA GALVANIZADA *N. 22*, ADESIVADA, DE *2,4 X 1,2* M (SEM POSTES PARA FIXAÇÃO)	M2	2,88	R\$ 300,00	R\$ 400,17	R\$ 1.152,49	2,53%	99,03%
2.5	ESPALHAMENTO DE MATERIAL COM TRATOR DE ESTEIRAS. AF_11/2019	M3	250,00	R\$ 1,32	R\$ 1,76	R\$ 440,19	0,97%	100,00%
						R\$ 45.493,69	100,00%	100,00%
								ABC

17



PREFEITURA MUNICIPAL DE SÍTIO NOVO - MA

LEONARDO DE ALMEIDA, S/N, CENTRO - SÍTIO NOVO - MA

CNPJ: 05.631.031/0001-64. CEP:65925-000. FONE: (99)3532-0071

OBJETO: RECONSTRUÇÃO DE PONTES DE MADEIRA NA ZONA RURAL DO MUNICÍPIO DE SÍTIO NOVO - MA

OBRA: RECONSTRUÇÃO DA PONTE SOBRE O RIACHO ÁGUA PRETA

LOCAL: ESTRADA NA LOCALIDADE MACAMBIRA

DATA: 02/2023

ALT	COMP	LARG	TOTAL M ²
2,50	5,00	3,50	17,50

COMPOSIÇÃO

ITEM	CÓDIGO	DESCRIÇÃO	UND	QTD	VALOR UNT	VALOR TOTAL
1	CP/001	MURO DE CONTENÇÃO EM MADEIRA	VB	QTD	VALOR UNT	R\$ 5.082,18
1.1	4006	MADEIRA SERRADA EM PINUS, MISTA OU EQUIVALENTE DA REGIAO - BRUTA	M3	1,92	R\$ 2.646,97	R\$ 5.082,18

2	CP/002	FUNDAÇÃO	VB	QTD	VALOR UNT	R\$ 7.336,89
2.1	4006	MADEIRA SERRADA EM PINUS, MISTA OU EQUIVALENTE DA REGIAO - BRUTA	M3	1,56	R\$ 2.646,97	R\$ 4.135,89
2.2	102487	CONCRETO CICLÓPICO FCK = 15MPA, 30% PEDRA DE MÃO EM VOLUME REAL, INCLUSIVE LANÇAMENTO. AF_05/2021	M3	6,40	R\$ 500,00	R\$ 3.200,00

3	CP/003	PILAR	VB	QTD	VALOR UNT	R\$ 2.787,21
3.1	88262	CARPINTEIRO DE FORMAS COM ENCARGOS COMPLEMENTARES	H	28,00	R\$ 21,05	R\$ 589,40
3.2	88239	AJUDANTE DE CARPINTEIRO COM ENCARGOS COMPLEMENTARES	H	56,00	R\$ 17,09	R\$ 957,04
3.3	4006	MADEIRA SERRADA EM PINUS, MISTA OU EQUIVALENTE DA REGIAO - BRUTA	M3	0,47	R\$ 2.646,97	R\$ 1.240,77

4	CP/004	TRANSVERSINA	VB	QTD	VALOR UNT	R\$ 1.852,37
4.1	88262	CARPINTEIRO DE FORMAS COM ENCARGOS COMPLEMENTARES	H	8,00	R\$ 21,05	R\$ 168,40
4.2	88239	AJUDANTE DE CARPINTEIRO COM ENCARGOS COMPLEMENTARES	H	16,00	R\$ 17,09	R\$ 273,44
4.3	4006	MADEIRA SERRADA EM PINUS, MISTA OU EQUIVALENTE DA REGIAO - BRUTA	M3	0,44	R\$ 2.646,97	R\$ 1.158,05
4.4	4334	PARAFUSO FRANCES ZINCADO, DIAMETRO 1/2", COMPRIMENTO 15", COM PORCA E ARRUELA LISA MEDIA	UND	12,00	R\$ 21,04	R\$ 252,48

5	CP/005	BALANCIM	VB	QTD	VALOR UNT	R\$ 1.411,55
5.1	88262	CARPINTEIRO DE FORMAS COM ENCARGOS COMPLEMENTARES	H	12,00	R\$ 21,05	R\$ 252,60
5.2	88239	AJUDANTE DE CARPINTEIRO COM ENCARGOS COMPLEMENTARES	H	24,00	R\$ 17,09	R\$ 410,16
5.3	4006	MADEIRA SERRADA EM PINUS, MISTA OU EQUIVALENTE DA REGIAO - BRUTA	M3	0,19	R\$ 2.646,97	R\$ 496,31
5.4	4334	PARAFUSO FRANCES ZINCADO, DIAMETRO 1/2", COMPRIMENTO 15", COM PORCA E ARRUELA LISA MEDIA	UND	12,00	R\$ 21,04	R\$ 252,48

6	CP/006	LONGARINA	VB	QTD	VALOR UNT	R\$ 3.861,01
----------	---------------	------------------	-----------	------------	------------------	---------------------

D



6.1	88262	CARPINTEIRO DE FORMAS COM ENCARGOS COMPLEMENTARES	H	10,00	R\$ 21,05	R\$ 210,50
6.2	88239	AJUDANTE DE CARPINTEIRO COM ENCARGOS COMPLEMENTARES	H	20,00	R\$ 17,09	R\$ 341,80
6.3	4006	MADEIRA SERRADA EM PINUS, MISTA OU EQUIVALENTE DA REGIAO - BRUTA	M3	1,25	R\$ 2.646,97	R\$ 3.308,71

7	CP/007	TABUADO	VB	QTD	VALOR UNT	R\$ 5.566,95
7.1	88262	CARPINTEIRO DE FORMAS COM ENCARGOS COMPLEMENTARES	H	10,00	R\$ 21,05	R\$ 210,50
7.2	88239	AJUDANTE DE CARPINTEIRO COM ENCARGOS COMPLEMENTARES	H	30,00	R\$ 17,09	R\$ 512,70
7.3	11844	PRANCHA DE MADEIRA APARELHADA *4 X 30* CM, MACARANDUBA, ANGELIM OU EQUIVALENTE DA REGIAO	M	58,33	R\$ 58,99	R\$ 3.441,08
7.4	4334	PARAFUSO FRANCES ZINCADO, DIAMETRO 1/2", COMPRIMENTO 15", COM PORCA E ARRUELA LISA MEDIA	UND	66,67	R\$ 21,04	R\$ 1.402,67

8	CP/008	GUARDA-RODAS	VB	QTD	VALOR UNT	R\$ 1.293,79
8.1	88262	CARPINTEIRO DE FORMAS COM ENCARGOS COMPLEMENTARES	H	3,33	R\$ 21,05	R\$ 70,17
8.2	88239	AJUDANTE DE CARPINTEIRO COM ENCARGOS COMPLEMENTARES	H	6,67	R\$ 17,09	R\$ 113,93
8.3	4006	MADEIRA SERRADA EM PINUS, MISTA OU EQUIVALENTE DA REGIAO - BRUTA	M3	0,30	R\$ 2.646,97	R\$ 794,09
8.4	4334	PARAFUSO FRANCES ZINCADO, DIAMETRO 1/2", COMPRIMENTO 15", COM PORCA E ARRUELA LISA MEDIA	UND	15,00	R\$ 21,04	R\$ 315,60

9	CP/009	GUARDA-CORPO	VB	QTD	VALOR UNT	R\$ 1.962,89
9.1	88262	CARPINTEIRO DE FORMAS COM ENCARGOS COMPLEMENTARES	H	20,00	R\$ 21,05	R\$ 421,00
9.2	88239	AJUDANTE DE CARPINTEIRO COM ENCARGOS COMPLEMENTARES	H	10,00	R\$ 17,09	R\$ 170,90
9.3	4006	MADEIRA SERRADA EM PINUS, MISTA OU EQUIVALENTE DA REGIAO - BRUTA	M3	0,20	R\$ 2.646,97	R\$ 529,39
9.4	4334	PARAFUSO FRANCES ZINCADO, DIAMETRO 1/2", COMPRIMENTO 15", COM PORCA E ARRUELA LISA MEDIA	UND	40,00	R\$ 21,04	R\$ 841,60

[Handwritten mark]

PREFEITURA MUNICIPAL DE SÍTIO NOVO - MA
 AVENIDA LEONARDO DE ALMEIDA, S/N, CENTRO - SÍTIO NOVO - MA
 05.631.031/0001-64. CEP:65925-000. FONE: (99)3532-0071



OBJETO: RECONSTRUÇÃO DE PONTES DE MADEIRA NA ZONA RURAL DO MUNICÍPIO DE SÍTIO NOVO - MA

OBRA: RECONSTRUÇÃO DA PONTE SOBRE O RIACHO ÁGUA PRETA

LOCAL: ESTRADA NA LOCALIDADE MACAMBIRA

DATA: 02/2023

REFERÊNCIA: SINAPI - 12/2022, SICRO 10/2022

BDI = 33,39%

PLANILHA ORÇAMENTÁRIA

ITEM	DESCRIÇÃO DOS SERVIÇOS	UND	QUANT.	CUSTO UNITÁRIO		TOTAL	CÓDIGO
				SEM BDI	COM BDI		
1	SERVIÇOS PRELIMINARES					R\$ 1.152,49	
1.1	PLACA DE OBRA (PARA CONSTRUCAO CIVIL) EM CHAPA GALVANIZADA *N. 22*, ADESIVADA, DE *2,4 X 1,2* M (SEM POSTES PARA FIXACAO)	M2	2,88	R\$ 300,00	R\$ 400,17	R\$ 1.152,49	4813
2	INFRAESTRUTURA					R\$ 22.626,76	
2.1	MURO DE CONTENÇÃO EM MADEIRA	VB	1,00	R\$ 5.082,18	R\$ 6.779,12	R\$ 6.779,12	CP/001
2.2	FUNDAÇÃO	VB	1,00	R\$ 7.335,89	R\$ 9.785,34	R\$ 9.785,34	CP/002
2.3	ESCAVAÇÃO E CARGA DE MATERIAL DE JAZIDA COM TRATOR DE 97 KW E CARREGADEIRA DE 1,72 M³	M3	260,00	R\$ 4,71	R\$ 6,28	R\$ 1.633,49	4016007
2.4	TRANSPORTE COM CAMINHÃO BASCULANTE DE 14 M³, EM VIA URBANA EM REVESTIMENTO PRIMÁRIO (UNIDADE: M3XKM). AF_07/2020	M3XKM	1300,00	R\$ 2,29	R\$ 3,05	R\$ 3.971,02	93592
2.5	ESPALHAMENTO DE MATERIAL COM TRATOR DE ESTEIRAS. AF_11/2019	M3	260,00	R\$ 1,32	R\$ 1,76	R\$ 457,79	100574
3	MESOESTRUTURA					R\$ 8.071,60	
3.1	PILAR	VB	1,00	R\$ 2.787,21	R\$ 3.717,86	R\$ 3.717,86	CP/003
3.2	TRANSVERSINA	VB	1,00	R\$ 1.852,37	R\$ 2.470,88	R\$ 2.470,88	CP/004
3.3	BALANCIM	VB	1,00	R\$ 1.411,55	R\$ 1.882,86	R\$ 1.882,86	CP/005
4	SUPERESTRUTURA					R\$ 16.920,04	
4.1	LONGARINA	VB	1,00	R\$ 3.861,01	R\$ 5.150,20	R\$ 5.150,20	CP/006
4.2	TABUADO	VB	1,00	R\$ 5.566,95	R\$ 7.425,75	R\$ 7.425,75	CP/007
4.3	GUARDA-RÓDAS	VB	1,00	R\$ 1.293,79	R\$ 1.725,79	R\$ 1.725,79	CP/008
4.4	GUARDA-CORPO	VB	1,00	R\$ 1.962,89	R\$ 2.618,30	R\$ 2.618,30	CP/009
	TOTAL GERAL					R\$ 48.770,89	

D

PREFEITURA MUNICIPAL DE SÍTIO NOVO - MA
 AVENIDA LEONARDO DE ALMEIDA, S/N, CENTRO - SÍTIO NOVO - MA
 CNPJ: 05.631.031/0001-64. CEP:65925-000. FONE: (99)3532-0071



OBJETO: RECONSTRUÇÃO DE PONTES DE MADEIRA NA ZONA RURAL DO MUNICÍPIO DE SÍTIO NOVO - MA

OBRA: RECONSTRUÇÃO DA PONTE SOBRE O RIACHO ÁGUA PRETA

LOCAL: ESTRADA NA LOCALIDADE MACAMBIRA

PROponente: PREFEITURA MUNICIPAL DE SÍTIO NOVO - MA

DATA: 02/2023

CURVA ABC

2.2	FUNDAÇÃO	VB	1,00	R\$ 7.335,89	R\$ 9.785,34	R\$ 9.785,34	20,06%	20,06%
4.2	TABUADO	VB	1,00	R\$ 5.566,95	R\$ 7.425,75	R\$ 7.425,75	15,23%	35,29%
2.1	MURO DE CONTENÇÃO EM MADEIRA	VB	1,00	R\$ 5.082,18	R\$ 6.779,12	R\$ 6.779,12	13,90%	49,19%
4.1	LONGARINA	VB	1,00	R\$ 3.861,01	R\$ 5.150,20	R\$ 5.150,20	10,56%	59,75%
2.4	TRANSPORTE COM CAMINHÃO BASCULANTE DE 14 M ³ , EM VIA URBANA EM REVESTIMENTO PRIMÁRIO (UNIDADE: M3XKM). AF_07/2020	M3XKM	1300,00	R\$ 2,29	R\$ 3,05	R\$ 3.971,02	8,14%	67,89%
3.1	PILAR	VB	1,00	R\$ 2.787,21	R\$ 3.717,86	R\$ 3.717,86	7,62%	75,51%
4.4	GUARDA-CORPO	VB	1,00	R\$ 1.962,89	R\$ 2.618,30	R\$ 2.618,30	5,37%	80,88%
3.2	TRANSVERSINA	VB	1,00	R\$ 1.852,37	R\$ 2.470,88	R\$ 2.470,88	5,07%	85,95%
3.3	BALANCIM	VB	1,00	R\$ 1.411,55	R\$ 1.882,86	R\$ 1.882,86	3,86%	89,81%
4.3	GUARDA-RODAS	VB	1,00	R\$ 1.293,79	R\$ 1.725,79	R\$ 1.725,79	3,54%	93,35%
2.3	ESCAVAÇÃO E CARGA DE MATERIAL DE JAZIDA COM TRATOR DE 97 KW E CARREGADEIRA DE 1,72 M ³	M3	260,00	R\$ 4,71	R\$ 6,28	R\$ 1.633,49	3,35%	96,70%
1.1	PLACA DE OBRA (PARA CONSTRUÇÃO CIVIL) EM CHAPA GALVANIZADA *N. 22*, ADESIVADA, DE *2,4 X 1,2* M (SEM POSTES PARA FIXAÇÃO)	M2	2,88	R\$ 300,00	R\$ 400,17	R\$ 1.152,49	2,36%	99,06%
2.5	ESPALHAMENTO DE MATERIAL COM TRATOR DE ESTEIRAS. AF_11/2019	M3	260,00	R\$ 1,32	R\$ 1,76	R\$ 457,79	0,94%	100,00%
						R\$ 48.770,89	100,00%	100,00%
								ABC

#



PREFEITURA MUNICIPAL DE SITIO NOVO - MA

LEONARDO DE ALMEIDA, S/N, CENTRO - SÍTIO NOVO - MA

CNPJ: 05.631.031/0001-64. CEP:65925-000. FONE: (99)3532-0071



OBJETO: RECONSTRUÇÃO DE PONTES DE MADEIRA NA ZONA RURAL DO MUNICÍPIO DE SÍTIO NOVO - MA

OBRA: RECONSTRUÇÃO DA PONTE SOBRE O RIACHO BATALHA

LOCAL: ESTRADA PARA A DIVISA DO MUNICÍPIO COM AMARANTE

DATA: 02/2023

ALT	COMP	LARG	TOTAL M ²
3,00	13,50	3,90	52,65

COMPOSIÇÃO

ITEM	CÓDIGO	DESCRIÇÃO	UND	QTD	VALOR UNT	VALOR TOTAL
1	CP/001	MURO DE CONTENÇÃO EM MADEIRA	VB	QTD	VALOR UNT	R\$ 5.082,18
1.1	4006	MADEIRA SERRADA EM PINUS, MISTA OU EQUIVALENTE DA REGIAO - BRUTA	M3	1,92	R\$ 2.646,97	R\$ 5.082,18

2	CP/002	FUNDAÇÃO	VB	QTD	VALOR UNT	R\$ 8.163,07
2.1	4006	MADEIRA SERRADA EM PINUS, MISTA OU EQUIVALENTE DA REGIAO - BRUTA	M3	1,88	R\$ 2.646,97	R\$ 4.963,07
2.2	102487	CONCRETO CICLÓPICO FCK = 15MPA, 30% PEDRA DE MÃO EM VOLUME REAL, INCLUSIVE LANÇAMENTO. AF_05/2021	M3	6,40	R\$ 500,00	R\$ 3.200,00

3	CP/003	PILAR	VB	QTD	VALOR UNT	R\$ 3.035,36
3.1	88262	CARPINTEIRO DE FORMAS COM ENCARGOS COMPLEMENTARES	H	28,00	R\$ 21,05	R\$ 589,40
3.2	88239	AJUDANTE DE CARPINTEIRO COM ENCARGOS COMPLEMENTARES	H	56,00	R\$ 17,09	R\$ 957,04
3.3	4006	MADEIRA SERRADA EM PINUS, MISTA OU EQUIVALENTE DA REGIAO - BRUTA	M3	0,56	R\$ 2.646,97	R\$ 1.488,92

4	CP/004	TRANSVERSINA	VB	QTD	VALOR UNT	R\$ 1.984,72
4.1	88262	CARPINTEIRO DE FORMAS COM ENCARGOS COMPLEMENTARES	H	8,00	R\$ 21,05	R\$ 168,40
4.2	88239	AJUDANTE DE CARPINTEIRO COM ENCARGOS COMPLEMENTARES	H	16,00	R\$ 17,09	R\$ 273,44
4.3	4006	MADEIRA SERRADA EM PINUS, MISTA OU EQUIVALENTE DA REGIAO - BRUTA	M3	0,49	R\$ 2.646,97	R\$ 1.290,40
4.4	4334	PARAFUSO FRANCES ZINCADO, DIAMETRO 1/2". COMPRIMENTO 15", COM PORCA E ARRUELA LISA MEDIA	UND	12,00	R\$ 21,04	R\$ 252,48

5	CP/005	BALANCIM	VB	QTD	VALOR UNT	R\$ 1.411,66
5.1	88262	CARPINTEIRO DE FORMAS COM ENCARGOS COMPLEMENTARES	H	12,00	R\$ 21,05	R\$ 252,60
5.2	88239	AJUDANTE DE CARPINTEIRO COM ENCARGOS COMPLEMENTARES	H	24,00	R\$ 17,09	R\$ 410,16
5.3	4006	MADEIRA SERRADA EM PINUS, MISTA OU EQUIVALENTE DA REGIAO - BRUTA	M3	0,19	R\$ 2.646,97	R\$ 496,31
5.4	4334	PARAFUSO FRANCES ZINCADO, DIAMETRO 1/2". COMPRIMENTO 15", COM PORCA E ARRUELA LISA MEDIA	UND	12,00	R\$ 21,04	R\$ 252,48

6	CP/006	LONGARINA	VB	QTD	VALOR UNT	R\$ 9.485,82
---	--------	-----------	----	-----	-----------	--------------

P



6.1	88262	CARPINTEIRO DE FORMAS COM ENCARGOS COMPLEMENTARES	H	10,00	R\$ 21,05	R\$	
6.2	88239	AJUDANTE DE CARPINTEIRO COM ENCARGOS COMPLEMENTARES	H	20,00	R\$ 17,09	R\$	341,80
6.3	4006	MADEIRA SERRADA EM PINUS, MISTA OU EQUIVALENTE DA REGIAO - BRUTA	M3	3,38	R\$ 2.646,97	R\$	8.933,52

7	CP/007	TABUADO	VB	QTD	VALOR UNT	R\$	16.092,59
7.1	88262	CARPINTEIRO DE FORMAS COM ENCARGOS COMPLEMENTARES	H	27,00	R\$ 21,05	R\$	568,35
7.2	88239	AJUDANTE DE CARPINTEIRO COM ENCARGOS COMPLEMENTARES	H	81,00	R\$ 17,09	R\$	1.384,29
7.3	11844	PRANCHA DE MADEIRA APARELHADA *4 X 30* CM, MACARANDUBA, ANGELIM OU EQUIVALENTE DA REGIAO	M	175,50	R\$ 58,99	R\$	10.352,75
7.4	4334	PARAFUSO FRANCES ZINCADO, DIAMETRO 1/2", COMPRIMENTO 15", COM PORCA E ARRUELA LISA MEDIA	UND	180,00	R\$ 21,04	R\$	3.787,20

8	CP/008	GUARDA-RODAS	VB	QTD	VALOR UNT	R\$	3.493,24
8.1	88262	CARPINTEIRO DE FORMAS COM ENCARGOS COMPLEMENTARES	H	9,00	R\$ 21,05	R\$	189,45
8.2	88239	AJUDANTE DE CARPINTEIRO COM ENCARGOS COMPLEMENTARES	H	18,00	R\$ 17,09	R\$	307,62
8.3	4006	MADEIRA SERRADA EM PINUS, MISTA OU EQUIVALENTE DA REGIAO - BRUTA	M3	0,81	R\$ 2.646,97	R\$	2.144,05
8.4	4334	PARAFUSO FRANCES ZINCADO, DIAMETRO 1/2", COMPRIMENTO 15", COM PORCA E ARRUELA LISA MEDIA	UND	40,50	R\$ 21,04	R\$	852,12

9	CP/009	GUARDA-CORPO	VB	QTD	VALOR UNT	R\$	5.299,81
9.1	88262	CARPINTEIRO DE FORMAS COM ENCARGOS COMPLEMENTARES	H	54,00	R\$ 21,05	R\$	1.136,70
9.2	88239	AJUDANTE DE CARPINTEIRO COM ENCARGOS COMPLEMENTARES	H	27,00	R\$ 17,09	R\$	461,43
9.3	4006	MADEIRA SERRADA EM PINUS, MISTA OU EQUIVALENTE DA REGIAO - BRUTA	M3	0,54	R\$ 2.646,97	R\$	1.429,36
9.4	4334	PARAFUSO FRANCES ZINCADO, DIAMETRO 1/2", COMPRIMENTO 15", COM PORCA E ARRUELA LISA MEDIA	UND	108,00	R\$ 21,04	R\$	2.272,32

4



PREFEITURA MUNICIPAL DE SÍTIO NOVO - MA
AVENIDA LEONARDO DE ALMEIDA, S/N, CENTRO - SÍTIO NOVO - MA
05.631.031/0001-64. CEP:65925-000. FONE: (99)3532-0071

OBJETO: RECONSTRUÇÃO DE PONTES DE MADEIRA NA ZONA RURAL DO MUNICÍPIO DE SÍTIO NOVO - MA

OBRA: RECONSTRUÇÃO DA PONTE SOBRE O RIACHO BATALHA

LOCAL: ESTRADA PARA A DIVISA DO MUNICÍPIO COM AMARANTE

DATA: 02/2023

REFERÊNCIA: SINAPI - 12/2022, SICRO 10/2022

BDI = 33,39%

PLANILHA ORÇAMENTÁRIA

ITEM	DESCRIÇÃO DOS SERVIÇOS	UND	QUANT.	CUSTO UNITÁRIO		TOTAL	CÓDIGO
				SEM BDI	COM BDI		
1	SERVIÇOS PRELIMINARES					R\$ 1.152,49	
1.1	PLACA DE OBRA (PARA CONSTRUCAO CIVIL) EM CHAPA GALVANIZADA *N. 22*, ADESIVADA, DE *2,4 X 1,2* M (SEM POSTES PARA FIXACAO)	M2	2,88	R\$ 300,00	R\$ 400,17	R\$ 1.152,49	4813
2	INFRAESTRUTURA					R\$ 26.994,47	
2.1	MURO DE CONTENÇÃO EM MADEIRA	VB	1,00	R\$ 5.082,18	R\$ 6.779,12	R\$ 6.779,12	CP/001
2.2	FUNDAÇÃO	VB	1,00	R\$ 8.163,07	R\$ 10.888,72	R\$ 10.888,72	CP/002
2.3	ESCAVAÇÃO E CARGA DE MATERIAL DE JAZIDA COM TRATOR DE 97 KW E CARREGADEIRA DE 1,72 M ³	M3	400,00	R\$ 4,71	R\$ 6,28	R\$ 2.513,07	4016007
2.4	TRANSPORTE COM CAMINHÃO BASCULANTE DE 14 M ³ , EM VIA URBANA EM REVESTIMENTO PRIMÁRIO (UNIDADE: M3XKM). AF_07/2020	M3XKM	2000,00	R\$ 2,29	R\$ 3,05	R\$ 6.109,26	93592
2.5	ESPALHAMENTO DE MATERIAL COM TRATOR DE ESTEIRAS. AF_11/2019	M3	400,00	R\$ 1,32	R\$ 1,76	R\$ 704,30	100574
3	MESOESTRUTURA					R\$ 8.579,15	
3.1	PILAR	VB	1,00	R\$ 3.035,36	R\$ 4.048,87	R\$ 4.048,87	CP/003
3.2	TRANSVERSINA	VB	1,00	R\$ 1.984,72	R\$ 2.647,42	R\$ 2.647,42	CP/004
3.3	BALANCIM	VB	1,00	R\$ 1.411,55	R\$ 1.882,86	R\$ 1.882,86	CP/005
4	SUPERESTRUTURA					R\$ 45.848,09	
4.1	LONGARINA	VB	1,00	R\$ 9.485,82	R\$ 12.653,14	R\$ 12.653,14	CP/006
4.2	TABUADO	VB	1,00	R\$ 16.092,59	R\$ 21.465,90	R\$ 21.465,90	CP/007
4.3	GUARDA-RODAS	VB	1,00	R\$ 3.493,24	R\$ 4.659,63	R\$ 4.659,63	CP/008
4.4	GUARDA-CORPO	VB	1,00	R\$ 5.299,81	R\$ 7.069,42	R\$ 7.069,42	CP/009
	TOTAL GERAL					R\$ 82.574,20	

P



PREFEITURA MUNICIPAL DE SÍTIO NOVO - MA
 AVENIDA LEONARDO DE ALMEIDA, S/N, CENTRO - SÍTIO NOVO - MA
 CNPJ: 05.631.031/0001-64. CEP:65925-000. FONE: (99)3532-0071

OBJETO: RECONSTRUÇÃO DE PONTES DE MADEIRA NA ZONA RURAL DO MUNICÍPIO DE SÍTIO NOVO - MA
 OBRA: RECONSTRUÇÃO DA PONTE SOBRE O RIACHO BATALHA
 LOCAL: ESTRADA PARA A DIVISA DO MUNICÍPIO COM AMARANTE
 PROPONENTE: PREFEITURA MUNICIPAL DE SÍTIO NOVO - MA
 DATA: 02/2023

CURVA ABC

4.2	TABUADO	VB	1,00	R\$ 16.092,59	R\$ 21.465,90	R\$ 21.465,90	26,00%	26,00%
4.1	LONGARINA	VB	1,00	R\$ 9.485,82	R\$ 12.653,14	R\$ 12.653,14	15,32%	41,32%
2.2	FUNDAÇÃO	VB	1,00	R\$ 8.163,07	R\$ 10.888,72	R\$ 10.888,72	13,19%	54,51%
4.4	GUARDA-CORPO	VB	1,00	R\$ 5.299,81	R\$ 7.069,42	R\$ 7.069,42	8,56%	63,07%
2.1	MURO DE CONTENÇÃO EM MADEIRA	VB	1,00	R\$ 5.082,18	R\$ 6.779,12	R\$ 6.779,12	8,21%	71,28%
2.4	TRANSPORTE COM CAMINHÃO BASCULANTE DE 14 M ³ , EM VIA URBANA EM REVESTIMENTO PRIMÁRIO (UNIDADE: M3XKM). AF_07/2020	M3XKM	2000,00	R\$ 2,29	R\$ 3,05	R\$ 6.109,26	7,40%	78,68%
4.3	GUARDA-RODAS	VB	1,00	R\$ 3.493,24	R\$ 4.659,63	R\$ 4.659,63	5,64%	84,32%
3.1	PILAR	VB	1,00	R\$ 3.035,36	R\$ 4.048,87	R\$ 4.048,87	4,90%	89,22%
3.2	TRANSVERSINA	VB	1,00	R\$ 1.984,72	R\$ 2.647,42	R\$ 2.647,42	3,21%	92,43%
2.3	ESCAVAÇÃO E CARGA DE MATERIAL DE JAZIDA COM TRATOR DE 97 KW E CARREGADEIRA DE 1,72 M ³	M3	400,00	R\$ 4,71	R\$ 6,28	R\$ 2.513,07	3,04%	95,47%
3.3	BALANÇIM	VB	1,00	R\$ 1.411,55	R\$ 1.882,86	R\$ 1.882,86	2,28%	97,75%
1.1	PLACA DE OBRA (PARA CONSTRUÇÃO CIVIL) EM CHAPA GALVANIZADA *N. 22*, ADESIVADA, DE *2,4 X 1,2* M (SEM POSTES PARA FIXAÇÃO)	M2	2,88	R\$ 300,00	R\$ 400,17	R\$ 1.152,49	1,40%	99,15%
2.5	ESPALHAMENTO DE MATERIAL COM TRATOR DE ESTEIRAS. AF_11/2019	M3	400,00	R\$ 1,32	R\$ 1,76	R\$ 704,30	0,853%	100,00%
						R\$ 82.574,20	100,00%	100,00%
								ABC

#



PREFEITURA MUNICIPAL DE SÍTIO NOVO - MA

LEONARDO DE ALMEIDA, S/N, CENTRO - SÍTIO NOVO - MA

CNPJ: 05.631.031/0001-64. CEP:65925-000. FONE: (99)3532-0071



OBJETO: RECONSTRUÇÃO DE PONTES DE MADEIRA NA ZONA RURAL DO MUNICÍPIO DE SÍTIO NOVO - MA

OBRA: RECONSTRUÇÃO DA PONTE SOBRE O RIACHO BOA LEMBRANÇA

LOCAL: ESTRADA PROXIMA A BOA LEMBRANÇA

DATA: 02/2023

ALT	COMP	LARG	TOTAL M ²
2,00	6,50	3,50	22,75

COMPOSIÇÃO

ITEM	CÓDIGO	DESCRIÇÃO	UND	QTD	VALOR UNT	VALOR TOTAL
1	CP/001	MURO DE CONTENÇÃO EM MADEIRA	VB	QTD	VALOR UNT	R\$ 5.082,18
1.1	4006	MADEIRA SERRADA EM PINUS, MISTA OU EQUIVALENTE DA REGIAO - BRUTA	M3	1,92	R\$ 2.646,97	R\$ 5.082,18

2	CP/002	FUNDAÇÃO	VB	QTD	VALOR UNT	R\$ 6.508,71
2.1	4006	MADEIRA SERRADA EM PINUS, MISTA OU EQUIVALENTE DA REGIAO - BRUTA	M3	1,25	R\$ 2.646,97	R\$ 3.308,71
2.2	102487	CONCRETO CICLÓPICO FCK = 15MPA, 30% PEDRA DE MÃO EM VOLUME REAL, INCLUSIVE LANÇAMENTO. AF_05/2021	M3	6,40	R\$ 500,00	R\$ 3.200,00

3	CP/003	PILAR	VB	QTD	VALOR UNT	R\$ 2.539,05
3.1	88262	CARPINTEIRO DE FORMAS COM ENCARGOS COMPLEMENTARES	H	28,00	R\$ 21,05	R\$ 589,40
3.2	88239	AJUDANTE DE CARPINTEIRO COM ENCARGOS COMPLEMENTARES	H	56,00	R\$ 17,09	R\$ 957,04
3.3	4006	MADEIRA SERRADA EM PINUS, MISTA OU EQUIVALENTE DA REGIAO - BRUTA	M3	0,38	R\$ 2.646,97	R\$ 992,61

4	CP/004	TRANSVERSINA	VB	QTD	VALOR UNT	R\$ 1.852,37
4.1	88262	CARPINTEIRO DE FORMAS COM ENCARGOS COMPLEMENTARES	H	8,00	R\$ 21,05	R\$ 168,40
4.2	88239	AJUDANTE DE CARPINTEIRO COM ENCARGOS COMPLEMENTARES	H	16,00	R\$ 17,09	R\$ 273,44
4.3	4006	MADEIRA SERRADA EM PINUS, MISTA OU EQUIVALENTE DA REGIAO - BRUTA	M3	0,44	R\$ 2.646,97	R\$ 1.158,05
4.4	4334	PARAFUSO FRANCES ZINCADO, DIAMETRO 1/2", COMPRIMENTO 15", COM PORCA E ARRUELA LISA MEDIA	UND	12,00	R\$ 21,04	R\$ 252,48

5	CP/005	BALANCIM	VB	QTD	VALOR UNT	R\$ 1.411,55
5.1	88262	CARPINTEIRO DE FORMAS COM ENCARGOS COMPLEMENTARES	H	12,00	R\$ 21,05	R\$ 252,60
5.2	88239	AJUDANTE DE CARPINTEIRO COM ENCARGOS COMPLEMENTARES	H	24,00	R\$ 17,09	R\$ 410,16
5.3	4006	MADEIRA SERRADA EM PINUS, MISTA OU EQUIVALENTE DA REGIAO - BRUTA	M3	0,19	R\$ 2.646,97	R\$ 496,31
5.4	4334	PARAFUSO FRANCES ZINCADO, DIAMETRO 1/2", COMPRIMENTO 15", COM PORCA E ARRUELA LISA MEDIA	UND	12,00	R\$ 21,04	R\$ 252,48

6	CP/006	LONGARINA	VB	QTD	VALOR UNT	R\$ 4.853,63
----------	---------------	------------------	-----------	------------	------------------	---------------------

Handwritten mark



6.1	88262	CARPINTEIRO DE FORMAS COM ENCARGOS COMPLEMENTARES	H	10,00	R\$ 21,05	R\$ 210,50
6.2	88239	AJUDANTE DE CARPINTEIRO COM ENCARGOS COMPLEMENTARES	H	20,00	R\$ 17,09	R\$ 341,80
6.3	4006	MADEIRA SERRADA EM PINUS, MISTA OU EQUIVALENTE DA REGIAO - BRUTA	M3	1,63	R\$ 2.646,97	R\$ 4.301,33

7	CP/007	TABUADO	VB	QTD	VALOR UNT	R\$ 7.237,04
7.1	88262	CARPINTEIRO DE FORMAS COM ENCARGOS COMPLEMENTARES	H	13,00	R\$ 21,05	R\$ 273,65
7.2	88239	AJUDANTE DE CARPINTEIRO COM ENCARGOS COMPLEMENTARES	H	39,00	R\$ 17,09	R\$ 666,51
7.3	11844	PRANCHA DE MADEIRA APARELHADA *4 X 30* CM, MACARANDUBA, ANGELIM OU EQUIVALENTE DA REGIAO	M	75,83	R\$ 58,99	R\$ 4.473,41
7.4	4334	PARAFUSO FRANCES ZINCADO, DIAMETRO 1/2", COMPRIMENTO 15", COM PORCA E ARRUELA LISA MEDIA	UND	86,67	R\$ 21,04	R\$ 1.823,47

8	CP/008	GUARDA-RODAS	VB	QTD	VALOR UNT	R\$ 1.681,93
8.1	88262	CARPINTEIRO DE FORMAS COM ENCARGOS COMPLEMENTARES	H	4,33	R\$ 21,05	R\$ 91,22
8.2	88239	AJUDANTE DE CARPINTEIRO COM ENCARGOS COMPLEMENTARES	H	8,67	R\$ 17,09	R\$ 148,11
8.3	4006	MADEIRA SERRADA EM PINUS, MISTA OU EQUIVALENTE DA REGIAO - BRUTA	M3	0,39	R\$ 2.646,97	R\$ 1.032,32
8.4	4334	PARAFUSO FRANCES ZINCADO, DIAMETRO 1/2", COMPRIMENTO 15", COM PORCA E ARRUELA LISA MEDIA	UND	19,50	R\$ 21,04	R\$ 410,28

9	CP/009	GUARDA-CORPO	VB	QTD	VALOR UNT	R\$ 2.551,76
9.1	88262	CARPINTEIRO DE FORMAS COM ENCARGOS COMPLEMENTARES	H	26,00	R\$ 21,05	R\$ 547,30
9.2	88239	AJUDANTE DE CARPINTEIRO COM ENCARGOS COMPLEMENTARES	H	13,00	R\$ 17,09	R\$ 222,17
9.3	4006	MADEIRA SERRADA EM PINUS, MISTA OU EQUIVALENTE DA REGIAO - BRUTA	M3	0,26	R\$ 2.646,97	R\$ 688,21
9.4	4334	PARAFUSO FRANCES ZINCADO, DIAMETRO 1/2", COMPRIMENTO 15", COM PORCA E ARRUELA LISA MEDIA	UND	52,00	R\$ 21,04	R\$ 1.094,08

D



PREFEITURA MUNICIPAL DE SÍTIO NOVO - MA
 AVENIDA LEONARDO DE ALMEIDA, S/N, CENTRO - SÍTIO NOVO - MA
 05.631.031/0001-64. CEP:65925-000. FONE: (99)3532-0071

OBJETO: RECONSTRUÇÃO DE PONTES DE MADEIRA NA ZONA RURAL DO MUNICÍPIO DE SÍTIO NOVO - MA
 OBRA: RECONSTRUÇÃO DA PONTE SOBRE O RIACHO BOA LEMBRANÇA
 LOCAL: ESTRADA PROXIMA A BOA LEMBRANÇA
 DATA: 02/2023

REFERÊNCIA: SINAPI - 12/2022, SICRO 10/2022

BDI = 33,39%

PLANILHA ORÇAMENTÁRIA

ITEM	DESCRIÇÃO DOS SERVIÇOS	UND	QUANT.	CUSTO UNITÁRIO		TOTAL	CÓDIGO
				SEM BDI	COM BDI		
1	SERVIÇOS PRELIMINARES					R\$ 1.152,49	
1.1	PLACA DE OBRA (PARA CONSTRUCAO CIVIL) EM CHAPA GALVANIZADA *N. 22*, ADESIVADA, DE *2,4 X 1,2* M (SEM POSTES PARA FIXACAO)	M2	2,88	R\$ 300,00	R\$ 400,17	R\$ 1.152,49	4813
2	INFRAESTRUTURA					R\$ 21.989,73	
2.1	MURO DE CONTENÇÃO EM MADEIRA	VB	1,00	R\$ 5.082,18	R\$ 6.779,12	R\$ 6.779,12	CP/001
2.2	FUNDAÇÃO	VB	1,00	R\$ 6.508,71	R\$ 8.681,97	R\$ 8.681,97	CP/002
2.3	ESCAVAÇÃO E CARGA DE MATERIAL DE JAZIDA COM TRATOR DE 97 KW E CARREGADEIRA DE 1,72 M³	M3	280,00	R\$ 4,71	R\$ 6,28	R\$ 1.759,15	4016007
2.4	TRANSPORTE COM CAMINHÃO BASCULANTE DE 14 M³, EM VIA URBANA EM REVESTIMENTO PRIMÁRIO (UNIDADE: M3XKM). AF_07/2020	M3XKM	1400,00	R\$ 2,29	R\$ 3,05	R\$ 4.276,48	93592
2.5	ESPALHAMENTO DE MATERIAL COM TRATOR DE ESTEIRAS. AF_11/2019	M3	280,00	R\$ 1,32	R\$ 1,76	R\$ 493,01	100574
3	MESOESTRUTURA					R\$ 7.740,58	
3.1	PILAR	VB	1,00	R\$ 2.539,05	R\$ 3.386,84	R\$ 3.386,84	CP/003
3.2	TRANSVERSINA	VB	1,00	R\$ 1.852,37	R\$ 2.470,88	R\$ 2.470,88	CP/004
3.3	BALANCIM	VB	1,00	R\$ 1.411,55	R\$ 1.882,86	R\$ 1.882,86	CP/005
4	SUPERESTRUTURA					R\$ 21.775,05	
4.1	LONGARINA	VB	1,00	R\$ 4.853,63	R\$ 6.474,25	R\$ 6.474,25	CP/006
4.2	TABUADO	VB	1,00	R\$ 7.237,04	R\$ 9.653,48	R\$ 9.653,48	CP/007
4.3	GUARDA-RODAS	VB	1,00	R\$ 1.681,93	R\$ 2.243,52	R\$ 2.243,52	CP/008
4.4	GUARDA-CORPO	VB	1,00	R\$ 2.551,76	R\$ 3.403,80	R\$ 3.403,80	CP/009
	TOTAL GERAL					R\$ 52.657,85	

D



PREFEITURA MUNICIPAL DE SÍTIO NOVO - MA
 AVENIDA LEONARDO DE ALMEIDA, S/N, CENTRO - SÍTIO NOVO - MA
 CNPJ: 05.631.031/0001-64. CEP:65925-000. FONE: (99)3532-0071

OBJETO: RECONSTRUÇÃO DE PONTES DE MADEIRA NA ZONA RURAL DO MUNICÍPIO DE SÍTIO NOVO - MA

OBRA: RECONSTRUÇÃO DA PONTE SOBRE O RIACHO BOA LEMBRANÇA

LOCAL: ESTRADA PROXIMA A BOA LEMBRANÇA

PROponente: PREFEITURA MUNICIPAL DE SÍTIO NOVO - MA

DATA: 02/2023

CURVA ABC

4.2	TABUADO	VB	1,00	R\$ 7.237,04	R\$ 9.653,48	R\$ 9.653,48	18,33%	18,33%
2.2	FUNDAÇÃO	VB	1,00	R\$ 6.508,71	R\$ 8.681,97	R\$ 8.681,97	16,49%	34,82%
2.1	MURO DE CONTENÇÃO EM MADEIRA	VB	1,00	R\$ 5.082,18	R\$ 6.779,12	R\$ 6.779,12	12,87%	47,69%
4.1	LONGARINA	VB	1,00	R\$ 4.853,63	R\$ 6.474,25	R\$ 6.474,25	12,29%	59,99%
2.4	TRANSPORTE COM CAMINHÃO BASCULANTE DE 14 M³, EM VIA URBANA EM REVESTIMENTO PRIMÁRIO (UNIDADE: M3XKM). AF_07/2020	M3XKM	1400,00	R\$ 2,29	R\$ 3,05	R\$ 4.276,48	8,12%	68,11%
4.4	GUARDA-CORPO	VB	1,00	R\$ 2.551,76	R\$ 3.403,80	R\$ 3.403,80	6,46%	74,57%
3.1	PILAR	VB	1,00	R\$ 2.539,05	R\$ 3.386,84	R\$ 3.386,84	6,43%	81,01%
3.2	TRANSVERSINA	VB	1,00	R\$ 1.852,37	R\$ 2.470,88	R\$ 2.470,88	4,69%	85,70%
4.3	GUARDA-RODAS	VB	1,00	R\$ 1.681,93	R\$ 2.243,52	R\$ 2.243,52	4,26%	89,96%
3.3	BALANCIM	VB	1,00	R\$ 1.411,55	R\$ 1.882,86	R\$ 1.882,86	3,58%	93,53%
2.3	ESCAVAÇÃO E CARGA DE MATERIAL DE JAZIDA COM TRATOR DE 97 KW E CARREGADEIRA DE 1,72 M³	M3	280,00	R\$ 4,71	R\$ 6,28	R\$ 1.759,15	3,34%	96,88%
1.1	PLACA DE OBRA (PARA CONSTRUCAO CIVIL) EM CHAPA GALVANIZADA *N. 22*, ADESIVADA, DE *2,4 X 1,2* M (SEM POSTES PARA FIXACAO)	M2	2,88	R\$ 300,00	R\$ 400,17	R\$ 1.152,49	2,19%	99,06%
2.5	ESPALHAMENTO DE MATERIAL COM TRATOR DE ESTEIRAS. AF_11/2019	M3	280,00	R\$ 1,32	R\$ 1,76	R\$ 493,01	0,94%	100,00%
						R\$ 52.657,85	100,00%	100,00%
								ABC

B



PREFEITURA MUNICIPAL DE SÍTIO NOVO - MA

LEONARDO DE ALMEIDA, S/N, CENTRO - SÍTIO NOVO - MA

CNPJ: 05.631.031/0001-64. CEP:65925-000. FONE: (99)3532-0071



OBJETO: RECONSTRUÇÃO DE PONTES DE MADEIRA NA ZONA RURAL DO MUNICÍPIO DE SÍTIO NOVO - MA

OBRA: RECONSTRUÇÃO DA PONTE SOBRE O RIACHO BOI LISO

ALT	COMP	LARG	TOTAL M ²
2,00	11,00	3,50	38,50

LOCAL: ESTRADA PARA A LOCALIDADE LIMOEIRO

DATA: 02/2023

COMPOSIÇÃO

ITEM	CÓDIGO	DESCRIÇÃO	UND	QTD	VALOR UNT	VALOR TOTAL
1	CP/001	MURO DE CONTENÇÃO EM MADEIRA	VB	QTD	VALOR UNT	R\$ 5.082,18
1.1	4006	MADEIRA SERRADA EM PINUS, MISTA OU EQUIVALENTE DA REGIAO - BRUTA	M3	1,92	R\$ 2.646,97	R\$ 5.082,18

2	CP/002	FUNDAÇÃO	VB	QTD	VALOR UNT	R\$ 6.508,71
2.1	4006	MADEIRA SERRADA EM PINUS, MISTA OU EQUIVALENTE DA REGIAO - BRUTA	M3	1,25	R\$ 2.646,97	R\$ 3.308,71
2.2	102487	CONCRETO CICLÓPICO FCK = 15MPA, 30% PEDRA DE MÃO EM VOLUME REAL, INCLUSIVE LANÇAMENTO. AF_05/2021	M3	6,40	R\$ 500,00	R\$ 3.200,00

3	CP/003	PILAR	VB	QTD	VALOR UNT	R\$ 2.539,05
3.1	88262	CARPINTEIRO DE FORMAS COM ENCARGOS COMPLEMENTARES	H	28,00	R\$ 21,05	R\$ 589,40
3.2	88239	AJUDANTE DE CARPINTEIRO COM ENCARGOS COMPLEMENTARES	H	56,00	R\$ 17,09	R\$ 957,04
3.3	4006	MADEIRA SERRADA EM PINUS, MISTA OU EQUIVALENTE DA REGIAO - BRUTA	M3	0,38	R\$ 2.646,97	R\$ 992,61

4	CP/004	TRANSVERSINA	VB	QTD	VALOR UNT	R\$ 1.852,37
4.1	88262	CARPINTEIRO DE FORMAS COM ENCARGOS COMPLEMENTARES	H	8,00	R\$ 21,05	R\$ 168,40
4.2	88239	AJUDANTE DE CARPINTEIRO COM ENCARGOS COMPLEMENTARES	H	16,00	R\$ 17,09	R\$ 273,44
4.3	4006	MADEIRA SERRADA EM PINUS, MISTA OU EQUIVALENTE DA REGIAO - BRUTA	M3	0,44	R\$ 2.646,97	R\$ 1.158,05
4.4	4334	PARAFUSO FRANCES ZINCADO, DIAMETRO 1/2", COMPRIMENTO 15", COM PORCA E ARRUELA LISA MEDIA	UND	12,00	R\$ 21,04	R\$ 252,48

5	CP/005	BALANCIM	VB	QTD	VALOR UNT	R\$ 1.411,55
5.1	88262	CARPINTEIRO DE FORMAS COM ENCARGOS COMPLEMENTARES	H	12,00	R\$ 21,05	R\$ 252,60
5.2	88239	AJUDANTE DE CARPINTEIRO COM ENCARGOS COMPLEMENTARES	H	24,00	R\$ 17,09	R\$ 410,16
5.3	4006	MADEIRA SERRADA EM PINUS, MISTA OU EQUIVALENTE DA REGIAO - BRUTA	M3	0,19	R\$ 2.646,97	R\$ 496,31
5.4	4334	PARAFUSO FRANCES ZINCADO, DIAMETRO 1/2", COMPRIMENTO 15", COM PORCA E ARRUELA LISA MEDIA	UND	12,00	R\$ 21,04	R\$ 252,48

6	CP/006	LONGARINA	VB	QTD	VALOR UNT	R\$ 3.830,28
---	--------	-----------	----	-----	-----------	--------------

Handwritten signature or mark.



6.1	88262	CARPINTEIRO DE FORMAS COM ENCARGOS COMPLEMENTARES	H	5,00	R\$ 21,05	R\$ 105,25
6.2	88239	AJUDANTE DE CARPINTEIRO COM ENCARGOS COMPLEMENTARES	H	5,00	R\$ 17,09	R\$ 85,45
6.3	4006	MADEIRA SERRADA EM PINUS. MISTA OU EQUIVALENTE DA REGIAO - BRUTA	M3	1,38	R\$ 2.646,97	R\$ 3.639,58

7	CP/007	TABUADO	VB	QTD	VALOR UNT	R\$ 1.123,21
7.1	88262	CARPINTEIRO DE FORMAS COM ENCARGOS COMPLEMENTARES	H	2,20	R\$ 21,05	R\$ 46,31
7.2	88239	AJUDANTE DE CARPINTEIRO COM ENCARGOS COMPLEMENTARES	H	0,66	R\$ 17,09	R\$ 11,28
7.3	11844	PRANCHA DE MADEIRA APARELHADA *4 X 30* CM, MACARANDUBA, ANGELIM OU EQUIVALENTE DA REGIAO	M	12,83	R\$ 58,99	R\$ 757,04
7.4	4334	PARAFUSO FRANCES ZINCADO, DIAMETRO 1/2", COMPRIMENTO 15", COM PORCA E ARRUELA LISA MEDIA	UND	14,67	R\$ 21,04	R\$ 308,59

8	CP/008	GUARDA-RODAS	VB	QTD	VALOR UNT	R\$ 282,08
8.1	88262	CARPINTEIRO DE FORMAS COM ENCARGOS COMPLEMENTARES	H	0,73	R\$ 21,05	R\$ 15,44
8.2	88239	AJUDANTE DE CARPINTEIRO COM ENCARGOS COMPLEMENTARES	H	0,15	R\$ 17,09	R\$ 2,51
8.3	4006	MADEIRA SERRADA EM PINUS. MISTA OU EQUIVALENTE DA REGIAO - BRUTA	M3	0,07	R\$ 2.646,97	R\$ 174,70
8.4	4334	PARAFUSO FRANCES ZINCADO, DIAMETRO 1/2", COMPRIMENTO 15", COM PORCA E ARRUELA LISA MEDIA	UND	3,30	R\$ 21,04	R\$ 69,43

9	CP/009	GUARDA-CORPO	VB	QTD	VALOR UNT	R\$ 4.318,37
9.1	88262	CARPINTEIRO DE FORMAS COM ENCARGOS COMPLEMENTARES	H	44,00	R\$ 21,05	R\$ 926,20
9.2	88239	AJUDANTE DE CARPINTEIRO COM ENCARGOS COMPLEMENTARES	H	22,00	R\$ 17,09	R\$ 375,98
9.3	4006	MADEIRA SERRADA EM PINUS. MISTA OU EQUIVALENTE DA REGIAO - BRUTA	M3	0,44	R\$ 2.646,97	R\$ 1.164,67
9.4	4334	PARAFUSO FRANCES ZINCADO, DIAMETRO 1/2", COMPRIMENTO 15", COM PORCA E ARRUELA LISA MEDIA	UND	88,00	R\$ 21,04	R\$ 1.851,52

[Handwritten mark]

PREFEITURA MUNICIPAL DE SÍTIO NOVO - MA
 AVENIDA LEONARDO DE ALMEIDA, S/N, CENTRO - SÍTIO NOVO - MA
 05.631.031/0001-64. CEP:65925-000. FONE: (99)3532-0071



OBJETO: RECONSTRUÇÃO DE PONTES DE MADEIRA NA ZONA RURAL DO MUNICÍPIO DE SÍTIO NOVO - MA

OBRA: RECONSTRUÇÃO DA PONTE SOBRE O RIACHO BOI LISO

LOCAL: ESTRADA PARA A LOCALIDADE LIMOEIRO

DATA: 02/2023

REFERÊNCIA: SINAPI - 12/2022, SICRO 10/2022

BDI = 33,39%

PLANILHA ORÇAMENTÁRIA

ITEM	DESCRIÇÃO DOS SERVIÇOS	UND	QUANT.	CUSTO UNITÁRIO		TOTAL	CÓDIGO
				SEM BDI	COM BDI		
1	SERVIÇOS PRELIMINARES					R\$ 1.152,49	
1.1	PLACA DE OBRA (PARA CONSTRUÇÃO CIVIL) EM CHAPA GALVANIZADA *N. 22*, ADESIVADA, DE *2,4 X 1,2* M (SEM POSTES PARA FIXAÇÃO)	M2	2,88	R\$ 300,00	R\$ 400,17	R\$ 1.152,49	4813
2	INFRAESTRUTURA					R\$ 21.057,07	
2.1	MURO DE CONTENÇÃO EM MADEIRA	VB	1,00	R\$ 5.082,18	R\$ 6.779,12	R\$ 6.779,12	CP/001
2.2	FUNDAÇÃO	VB	1,00	R\$ 6.508,71	R\$ 8.681,97	R\$ 8.681,97	CP/002
2.3	ESCAVAÇÃO E CARGA DE MATERIAL DE JAZIDA COM TRATOR DE 97 KW E CARREGADEIRA DE 1,72 M ³	M3	240,00	R\$ 4,71	R\$ 6,28	R\$ 1.507,84	4016007
2.4	TRANSPORTE COM CAMINHÃO BASCULANTE DE 14 M ³ , EM VIA URBANA EM REVESTIMENTO PRIMÁRIO (UNIDADE: M3XKM). AF_07/2020	M3XKM	1200,00	R\$ 2,29	R\$ 3,05	R\$ 3.665,56	93592
2.5	ESPALHAMENTO DE MATERIAL COM TRATOR DE ESTEIRAS. AF_11/2019	M3	240,00	R\$ 1,32	R\$ 1,76	R\$ 422,58	100574
3	MESOESTRUTURA					R\$ 7.740,58	
3.1	PILAR	VB	1,00	R\$ 2.539,05	R\$ 3.386,84	R\$ 3.386,84	CP/003
3.2	TRANSVERSINA	VB	1,00	R\$ 1.852,37	R\$ 2.470,88	R\$ 2.470,88	CP/004
3.3	BALANÇIM	VB	1,00	R\$ 1.411,55	R\$ 1.882,86	R\$ 1.882,86	CP/005
4	SUPERESTRUTURA					R\$ 12.717,33	
4.1	LONGARINA	VB	1,00	R\$ 3.830,28	R\$ 5.109,22	R\$ 5.109,22	CP/006
4.2	TABUADO	VB	1,00	R\$ 1.123,21	R\$ 1.498,26	R\$ 1.498,26	CP/007
4.3	GUARDA-RODAS	VB	1,00	R\$ 262,08	R\$ 349,58	R\$ 349,58	CP/008
4.4	GUARDA-CORPO	VB	1,00	R\$ 4.318,37	R\$ 5.760,27	R\$ 5.760,27	CP/009
	TOTAL GERAL					R\$ 42.667,47	

[Handwritten signature]



PREFEITURA MUNICIPAL DE SÍTIO NOVO - MA
 AVENIDA LEONARDO DE ALMEIDA, S/N, CENTRO - SÍTIO NOVO - MA
 CNPJ: 05.631.031/0001-64. CEP:65925-000. FONE: (99)3532-0071

OBJETO: RECONSTRUÇÃO DE PONTES DE MADEIRA NA ZONA RURAL DO MUNICÍPIO DE SÍTIO NOVO - MA
 OBRA: RECONSTRUÇÃO DA PONTE SOBRE O RIACHO BOI LISO
 LOCAL: ESTRADA PARA A LOCALIDADE LIMOEIRO
 PROPONENTE: PREFEITURA MUNICIPAL DE SÍTIO NOVO - MA
 DATA: 02/2023

CURVA ABC

2.2	FUNDAÇÃO	VB	1,00	R\$ 6.508,71	R\$ 8.681,97	R\$ 8.681,97	20,35%	20,35%
2.1	MURO DE CONTENÇÃO EM MADEIRA	VB	1,00	R\$ 5.082,18	R\$ 6.779,12	R\$ 6.779,12	15,89%	36,24%
4.4	GUARDA-CORPO	VB	1,00	R\$ 4.318,37	R\$ 5.760,27	R\$ 5.760,27	13,50%	49,74%
4.1	LONGARINA	VB	1,00	R\$ 3.830,28	R\$ 5.109,22	R\$ 5.109,22	11,97%	61,71%
2.4	TRANSPORTE COM CAMINHÃO BASCULANTE DE 14 M³, EM VIA URBANA EM REVESTIMENTO PRIMÁRIO (UNIDADE: M3XKM). AF_07/2020	M3XKM	1200,00	R\$ 2,29	R\$ 3,05	R\$ 3.665,56	8,59%	70,30%
3.1	PILAR	VB	1,00	R\$ 2.539,05	R\$ 3.386,84	R\$ 3.386,84	7,94%	78,24%
3.2	TRANSVERSINA	VB	1,00	R\$ 1.852,37	R\$ 2.470,88	R\$ 2.470,88	5,79%	84,03%
3.3	BALANCIM	VB	1,00	R\$ 1.411,55	R\$ 1.882,86	R\$ 1.882,86	4,41%	88,44%
2.3	ESCAVAÇÃO E CARGA DE MATERIAL DE JAZIDA COM TRATOR DE 97 KW E CARREGADEIRA DE 1,72 M³	M3	240,00	R\$ 4,71	R\$ 6,28	R\$ 1.507,84	3,53%	91,98%
4.2	TABUADO	VB	1,00	R\$ 1.123,21	R\$ 1.498,26	R\$ 1.498,26	3,51%	95,49%
1.1	PLACA DE OBRA (PARA CONSTRUÇÃO CIVIL) EM CHAPA GALVANIZADA *N. 22*, ADESIVADA, DE *2,4 X 1,2* M (SEM POSTES PARA FIXAÇÃO)	M2	2,88	R\$ 300,00	R\$ 400,17	R\$ 1.152,49	2,70%	98,19%
2.5	ESPALHAMENTO DE MATERIAL COM TRATOR DE ESTEIRAS. AF_11/2019	M3	240,00	R\$ 1,32	R\$ 1,76	R\$ 422,58	0,99%	99,18%
4.3	GUARDA-RODAS	VB	1,00	R\$ 262,08	R\$ 349,58	R\$ 349,58	0,82%	100,00%
						R\$ 42.667,47	100,00%	100,00%
								ABC

#



PREFEITURA MUNICIPAL DE SITIO NOVO - MA

LEONARDO DE ALMEIDA, S/N, CENTRO - SÍTIO NOVO - MA

CNPJ: 05.631.031/0001-64. CEP:65925-000. FONE: (99)3532-0071



OBJETO: RECONSTRUÇÃO DE PONTES DE MADEIRA NA ZONA RURAL DO MUNICÍPIO DE SÍTIO NOVO - MA

OBRA: RECONSTRUÇÃO DA PONTE SOBRE O RIACHO BURITI TORTO

LOCAL: ESTRADA PARA A LOCALIDADE BURITI GRANDE

DATA: 02/2023

ALT	COMP	LARG	TOTAL M ²
2,00	6,00	3,50	21,00

COMPOSIÇÃO

ITEM	CÓDIGO	DESCRIÇÃO	UND	QTD	VALOR UNT	VALOR TOTAL
1	CP/001	MURO DE CONTENÇÃO EM MADEIRA	VB	QTD	VALOR UNT	R\$ 5.082,18
1.1	4006	MADEIRA SERRADA EM PINUS, MISTA OU EQUIVALENTE DA REGIAO - BRUTA	M3	1,92	R\$ 2.646,97	R\$ 5.082,18

2	CP/002	FUNDAÇÃO	VB	QTD	VALOR UNT	R\$ 6.508,71
2.1	4006	MADEIRA SERRADA EM PINUS, MISTA OU EQUIVALENTE DA REGIAO - BRUTA	M3	1,25	R\$ 2.646,97	R\$ 3.308,71
2.2	102487	CONCRETO CICLÓPICO FCK = 15MPA, 30% PEDRA DE MÃO EM VOLUME REAL, INCLUSIVE LANÇAMENTO. AF_05/2021	M3	6,40	R\$ 500,00	R\$ 3.200,00

3	CP/003	PILAR	VB	QTD	VALOR UNT	R\$ 2.539,05
3.1	88262	CARPINTEIRO DE FORMAS COM ENCARGOS COMPLEMENTARES	H	28,00	R\$ 21,05	R\$ 589,40
3.2	88239	AJUDANTE DE CARPINTEIRO COM ENCARGOS COMPLEMENTARES	H	56,00	R\$ 17,09	R\$ 957,04
3.3	4006	MADEIRA SERRADA EM PINUS, MISTA OU EQUIVALENTE DA REGIAO - BRUTA	M3	0,38	R\$ 2.646,97	R\$ 992,61

4	CP/004	TRANSVERSINA	VB	QTD	VALOR UNT	R\$ 1.852,37
4.1	88262	CARPINTEIRO DE FORMAS COM ENCARGOS COMPLEMENTARES	H	8,00	R\$ 21,05	R\$ 168,40
4.2	88239	AJUDANTE DE CARPINTEIRO COM ENCARGOS COMPLEMENTARES	H	16,00	R\$ 17,09	R\$ 273,44
4.3	4006	MADEIRA SERRADA EM PINUS, MISTA OU EQUIVALENTE DA REGIAO - BRUTA	M3	0,44	R\$ 2.646,97	R\$ 1.158,05
4.4	4334	PARAFUSO FRANCES ZINCADO, DIAMETRO 1/2", COMPRIMENTO 15", COM PORCA E ARRUELA LISA MEDIA	UND	12,00	R\$ 21,04	R\$ 252,48

5	CP/005	BALANÇIM	VB	QTD	VALOR UNT	R\$ 1.411,55
5.1	88262	CARPINTEIRO DE FORMAS COM ENCARGOS COMPLEMENTARES	H	12,00	R\$ 21,05	R\$ 252,60
5.2	88239	AJUDANTE DE CARPINTEIRO COM ENCARGOS COMPLEMENTARES	H	24,00	R\$ 17,09	R\$ 410,16
5.3	4006	MADEIRA SERRADA EM PINUS, MISTA OU EQUIVALENTE DA REGIAO - BRUTA	M3	0,19	R\$ 2.646,97	R\$ 496,31
5.4	4334	PARAFUSO FRANCES ZINCADO, DIAMETRO 1/2", COMPRIMENTO 15", COM PORCA E ARRUELA LISA MEDIA	UND	12,00	R\$ 21,04	R\$ 252,48

6	CP/006	LONGARINA	VB	QTD	VALOR UNT	R\$ 4.522,76
----------	---------------	------------------	-----------	------------	------------------	---------------------

Handwritten mark or signature.



6.1	88262	CARPINTEIRO DE FORMAS COM ENCARGOS COMPLEMENTARES	H	10,00	R\$ 21,05	R\$ 210,50
6.2	88239	AJUDANTE DE CARPINTEIRO COM ENCARGOS COMPLEMENTARES	H	20,00	R\$ 17,09	R\$ 341,80
6.3	4006	MADEIRA SERRADA EM PINUS, MISTA OU EQUIVALENTE DA REGIAO - BRUTA	M3	1,50	R\$ 2.646,97	R\$ 3.970,46

7	CP/007	TABUADO	VB	QTD	VALOR UNT	R\$ 6.680,34
7.1	88262	CARPINTEIRO DE FORMAS COM ENCARGOS COMPLEMENTARES	H	12,00	R\$ 21,05	R\$ 252,60
7.2	88239	AJUDANTE DE CARPINTEIRO COM ENCARGOS COMPLEMENTARES	H	36,00	R\$ 17,09	R\$ 615,24
7.3	11844	PRANCHA DE MADEIRA APARELHADA *4 X 30* CM, MACARANDUBA, ANGELIM OU EQUIVALENTE DA REGIAO	M	70,00	R\$ 58,99	R\$ 4.129,30
7.4	4334	PARAFUSO FRANCES ZINCADO, DIAMETRO 1/2", COMPRIMENTO 15", COM PORCA E ARRUELA LISA MEDIA	UND	80,00	R\$ 21,04	R\$ 1.683,20

8	CP/008	GUARDA-RODAS	VB	QTD	VALOR UNT	R\$ 1.552,55
8.1	88262	CARPINTEIRO DE FORMAS COM ENCARGOS COMPLEMENTARES	H	4,00	R\$ 21,05	R\$ 84,20
8.2	88239	AJUDANTE DE CARPINTEIRO COM ENCARGOS COMPLEMENTARES	H	8,00	R\$ 17,09	R\$ 136,72
8.3	4006	MADEIRA SERRADA EM PINUS, MISTA OU EQUIVALENTE DA REGIAO - BRUTA	M3	0,36	R\$ 2.646,97	R\$ 952,91
8.4	4334	PARAFUSO FRANCES ZINCADO, DIAMETRO 1/2", COMPRIMENTO 15", COM PORCA E ARRUELA LISA MEDIA	UND	18,00	R\$ 21,04	R\$ 378,72

9	CP/009	GUARDA-CORPO	VB	QTD	VALOR UNT	R\$ 2.355,47
9.1	88262	CARPINTEIRO DE FORMAS COM ENCARGOS COMPLEMENTARES	H	24,00	R\$ 21,05	R\$ 505,20
9.2	88239	AJUDANTE DE CARPINTEIRO COM ENCARGOS COMPLEMENTARES	H	12,00	R\$ 17,09	R\$ 205,08
9.3	4006	MADEIRA SERRADA EM PINUS, MISTA OU EQUIVALENTE DA REGIAO - BRUTA	M3	0,24	R\$ 2.646,97	R\$ 635,27
9.4	4334	PARAFUSO FRANCES ZINCADO, DIAMETRO 1/2", COMPRIMENTO 15", COM PORCA E ARRUELA LISA MEDIA	UND	48,00	R\$ 21,04	R\$ 1.009,92

[Handwritten mark]



PREFEITURA MUNICIPAL DE SÍTIO NOVO - MA
 AVENIDA LEONARDO DE ALMEIDA, S/N, CENTRO - SÍTIO NOVO - MA
 05.631.031/0001-64. CEP:65925-000. FONE: (99)3532-0071

OBJETO: RECONSTRUÇÃO DE PONTES DE MADEIRA NA ZONA RURAL DO MUNICÍPIO DE SÍTIO NOVO - MA
 OBRA: RECONSTRUÇÃO DA PONTE SOBRE O RIACHO BURITI TORTO
 LOCAL: ESTRADA PARA A LOCALIDADE BURITI GRANDE
 DATA: 02/2023 REFERÊNCIA: SINAPI - 12/2022, SICRO 10/2022

BDI = 33,39%

PLANILHA ORÇAMENTÁRIA

ITEM	DESCRIÇÃO DOS SERVIÇOS	UND	QUANT.	CUSTO UNITÁRIO		TOTAL	CÓDIGO
				SEM BDI	COM BDI		
1	SERVIÇOS PRELIMINARES					R\$ 1.152,49	
1.1	PLACA DE OBRA (PARA CONSTRUCAO CIVIL) EM CHAPA GALVANIZADA *N. 22*, ADESIVADA, DE *2,4 X 1,2* M (SEM POSTES PARA FIXACAO)	M2	2,88	R\$ 300,00	R\$ 400,17	R\$ 1.152,49	4813
2	INFRAESTRUTURA					R\$ 21.756,56	
2.1	MURO DE CONTENÇÃO EM MADEIRA	VB	1,00	R\$ 5.082,18	R\$ 6.779,12	R\$ 6.779,12	CP/001
2.2	FUNDAÇÃO	VB	1,00	R\$ 6.508,71	R\$ 8.681,97	R\$ 8.681,97	CP/002
2.3	ESCAVAÇÃO E CARGA DE MATERIAL DE JAZIDA COM TRATOR DE 97 KW E CARREGADEIRA DE 1,72 M³	M3	270,00	R\$ 4,71	R\$ 6,28	R\$ 1.696,32	4016007
2.4	TRANSPORTE COM CAMINHÃO BASCULANTE DE 14 M³, EM VIA URBANA EM REVESTIMENTO PRIMÁRIO (UNIDADE: M3XKM). AF_07/2020	M3XKM	1350,00	R\$ 2,29	R\$ 3,05	R\$ 4.123,75	93592
2.5	ESPALHAMENTO DE MATERIAL COM TRATOR DE ESTEIRAS. AF_11/2019	M3	270,00	R\$ 1,32	R\$ 1,76	R\$ 475,40	100574
3	MESOESTRUTURA					R\$ 7.740,58	
3.1	PILAR	VB	1,00	R\$ 2.539,05	R\$ 3.386,84	R\$ 3.386,84	CP/003
3.2	TRANSVERSINA	VB	1,00	R\$ 1.852,37	R\$ 2.470,88	R\$ 2.470,88	CP/004
3.3	BALANCIM	VB	1,00	R\$ 1.411,55	R\$ 1.882,86	R\$ 1.882,86	CP/005
4	SUPERESTRUTURA					R\$ 20.156,73	
4.1	LONGARINA	VB	1,00	R\$ 4.522,76	R\$ 6.032,90	R\$ 6.032,90	CP/006
4.2	TABUADO	VB	1,00	R\$ 6.680,34	R\$ 8.910,91	R\$ 8.910,91	CP/007
4.3	GUARDA-RODAS	VB	1,00	R\$ 1.552,55	R\$ 2.070,95	R\$ 2.070,95	CP/008
4.4	GUARDA-CORPO	VB	1,00	R\$ 2.355,47	R\$ 3.141,97	R\$ 3.141,97	CP/009
	TOTAL GERAL					R\$ 50.806,36	

4



PREFEITURA MUNICIPAL DE SÍTIO NOVO - MA
 AVENIDA LEONARDO DE ALMEIDA, S/N, CENTRO - SÍTIO NOVO - MA
 CNPJ: 05.631.031/0001-64. CEP:65925-000. FONE: (99)3532-0071

OBJETO: RECONSTRUÇÃO DE PONTES DE MADEIRA NA ZONA RURAL DO MUNICÍPIO DE SÍTIO NOVO - MA

OBRA: RECONSTRUÇÃO DA PONTE SOBRE O RIACHO BURITI TORTO

LOCAL: ESTRADA PARA A LOCALIDADE BURITI GRANDE

PROPONENTE: PREFEITURA MUNICIPAL DE SÍTIO NOVO - MA

DATA: 02/2023

CURVA ABC

4.2	TABUADO	VB	1,00	R\$ 6.680,34	R\$ 8.910,91	R\$ 8.910,91	17,54%	17,54%	
2.2	FUNDAÇÃO	VB	1,00	R\$ 6.508,71	R\$ 8.681,97	R\$ 8.681,97	17,09%	34,63%	
2.1	MURO DE CONTENÇÃO EM MADEIRA	VB	1,00	R\$ 5.082,18	R\$ 6.779,12	R\$ 6.779,12	13,34%	47,97%	
4.1	LONGARINA	VB	1,00	R\$ 4.522,76	R\$ 6.032,90	R\$ 6.032,90	11,87%	59,84%	
2.4	TRANSPORTE COM CAMINHÃO BASCULANTE DE 14 M ³ , EM VIA URBANA EM REVESTIMENTO PRIMÁRIO (UNIDADE: M3XKM). AF_07/2020	M3XKM	1350,00	R\$ 2,29	R\$ 3,05	R\$ 4.123,75	8,12%	67,96%	
3.1	PILAR	VB	1,00	R\$ 2.539,05	R\$ 3.386,84	R\$ 3.386,84	6,67%	74,63%	
4.4	GUARDA-CORPO	VB	1,00	R\$ 2.355,47	R\$ 3.141,97	R\$ 3.141,97	6,18%	80,81%	
3.2	TRANSVERSINA	VB	1,00	R\$ 1.852,37	R\$ 2.470,88	R\$ 2.470,88	4,86%	85,67%	
4.3	GUARDA-RODAS	VB	1,00	R\$ 1.552,55	R\$ 2.070,95	R\$ 2.070,95	4,08%	89,75%	
3.3	BALANÇIM	VB	1,00	R\$ 1.411,55	R\$ 1.882,86	R\$ 1.882,86	3,71%	93,46%	
2.3	ESCAVAÇÃO E CARGA DE MATERIAL DE JAZIDA COM TRATOR DE 97 KW E CARREGADEIRA DE 1,72 M ³	M3	270,00	R\$ 4,71	R\$ 6,28	R\$ 1.696,32	3,34%	96,80%	
1.1	PLACA DE OBRA (PARA CONSTRUÇÃO CIVIL) EM CHAPA GALVANIZADA *N. 22*, ADESIVADA, DE *2,4 X 1,2* M (SEM POSTES PARA FIXAÇÃO)	M2	2,88	R\$ 300,00	R\$ 400,17	R\$ 1.152,49	2,27%	99,06%	
2.5	ESPALHAMENTO DE MATERIAL COM TRATOR DE ESTEIRAS. AF_11/2019	M3	270,00	R\$ 1,32	R\$ 1,76	R\$ 475,40	0,94%	100,00%	
						R\$ 50.806,36	100,00%	100,00%	ABC

10



PREFEITURA MUNICIPAL DE SÍTIO NOVO - MA

LEONARDO DE ALMEIDA, S/N, CENTRO - SÍTIO NOVO - MA

CNPJ: 05.631.031/0001-64. CEP:65925-000. FONE: (99)3532-0071



OBJETO: RECONSTRUÇÃO DE PONTES DE MADEIRA NA ZONA RURAL DO MUNICÍPIO DE SÍTIO NOVO - MA

OBRA: RECONSTRUÇÃO DA PONTE SOBRE O RIACHO CANCELA

LOCAL: ESTRADA DA REGIÃO DA SERRA

DATA: 02/2023

ALT	COMP	LARG	TOTAL M ²
3,50	10,00	3,50	35,00

COMPOSIÇÃO

ITEM	CÓDIGO	DESCRIÇÃO	UND	QTD	VALOR UNT	VALOR TOTAL
1	CP/001	MURO DE CONTENÇÃO EM MADEIRA	VB	QTD	VALOR UNT	R\$ 5.082,18
1.1	4006	MADEIRA SERRADA EM PINUS, MISTA OU EQUIVALENTE DA REGIAO - BRUTA	M3	1,92	R\$ 2.646,97	R\$ 5.082,18
2	CP/002	FUNDAÇÃO	VB	QTD	VALOR UNT	R\$ 8.990,25
2.1	4006	MADEIRA SERRADA EM PINUS, MISTA OU EQUIVALENTE DA REGIAO - BRUTA	M3	2,19	R\$ 2.646,97	R\$ 5.790,25
2.2	102487	CONCRETO CICLÓPICO FCK = 15MPA, 30% PEDRA DE MÃO EM VOLUME REAL, INCLUSIVE LANÇAMENTO. AF_05/2021	M3	6,40	R\$ 500,00	R\$ 3.200,00
3	CP/003	PILAR	VB	QTD	VALOR UNT	R\$ 3.283,51
3.1	88262	CARPINTEIRO DE FORMAS COM ENCARGOS COMPLEMENTARES	H	28,00	R\$ 21,05	R\$ 589,40
3.2	88239	AJUDANTE DE CARPINTEIRO COM ENCARGOS COMPLEMENTARES	H	56,00	R\$ 17,09	R\$ 957,04
3.3	4006	MADEIRA SERRADA EM PINUS, MISTA OU EQUIVALENTE DA REGIAO - BRUTA	M3	0,66	R\$ 2.646,97	R\$ 1.737,07
4	CP/004	TRANSVERSINA	VB	QTD	VALOR UNT	R\$ 1.852,37
4.1	88262	CARPINTEIRO DE FORMAS COM ENCARGOS COMPLEMENTARES	H	8,00	R\$ 21,05	R\$ 168,40
4.2	88239	AJUDANTE DE CARPINTEIRO COM ENCARGOS COMPLEMENTARES	H	16,00	R\$ 17,09	R\$ 273,44
4.3	4006	MADEIRA SERRADA EM PINUS, MISTA OU EQUIVALENTE DA REGIAO - BRUTA	M3	0,44	R\$ 2.646,97	R\$ 1.158,05
4.4	4334	PARAFUSO FRANCES ZINCADO, DIAMETRO 1/2", COMPRIMENTO 15", COM PORCA E ARRUELA LISA MEDIA	UND	12,00	R\$ 21,04	R\$ 252,48
5	CP/005	BALANCIM	VB	QTD	VALOR UNT	R\$ 1.411,56
5.1	88262	CARPINTEIRO DE FORMAS COM ENCARGOS COMPLEMENTARES	H	12,00	R\$ 21,05	R\$ 252,60
5.2	88239	AJUDANTE DE CARPINTEIRO COM ENCARGOS COMPLEMENTARES	H	24,00	R\$ 17,09	R\$ 410,16
5.3	4006	MADEIRA SERRADA EM PINUS, MISTA OU EQUIVALENTE DA REGIAO - BRUTA	M3	0,19	R\$ 2.646,97	R\$ 496,31
5.4	4334	PARAFUSO FRANCES ZINCADO, DIAMETRO 1/2", COMPRIMENTO 15", COM PORCA E ARRUELA LISA MEDIA	UND	12,00	R\$ 21,04	R\$ 252,48
6	CP/006	LONGARINA	VB	QTD	VALOR UNT	R\$ 7.169,73

Handwritten mark or signature.



6.1	88262	CARPINTEIRO DE FORMAS COM ENCARGOS COMPLEMENTARES	H	10,00	R\$ 21,05	R\$ 210,50
6.2	88239	AJUDANTE DE CARPINTEIRO COM ENCARGOS COMPLEMENTARES	H	20,00	R\$ 17,09	R\$ 341,80
6.3	4006	MADEIRA SERRADA EM PINUS, MISTA OU EQUIVALENTE DA REGIAO - BRUTA	M3	2,50	R\$ 2.646,97	R\$ 6.617,43

7	CP/007	TABUADO	VB	QTD	VALOR UNT	R\$ 11.133,90
7.1	88262	CARPINTEIRO DE FORMAS COM ENCARGOS COMPLEMENTARES	H	20,00	R\$ 21,05	R\$ 421,00
7.2	88239	AJUDANTE DE CARPINTEIRO COM ENCARGOS COMPLEMENTARES	H	60,00	R\$ 17,09	R\$ 1.025,40
7.3	11844	PRANCHA DE MADEIRA APARELHADA *4 X 30* CM, MACARANDUBA, ANGELIM OU EQUIVALENTE DA REGIAO	M	116,67	R\$ 58,99	R\$ 6.882,17
7.4	4334	PARAFUSO FRANCES ZINCADO, DIAMETRO 1/2", COMPRIMENTO 15", COM PORCA E ARRUELA LISA MEDIA	UND	133,33	R\$ 21,04	R\$ 2.805,33

8	CP/008	GUARDA-RODAS	VB	QTD	VALOR UNT	R\$ 2.587,58
8.1	88262	CARPINTEIRO DE FORMAS COM ENCARGOS COMPLEMENTARES	H	6,67	R\$ 21,05	R\$ 140,33
8.2	88239	AJUDANTE DE CARPINTEIRO COM ENCARGOS COMPLEMENTARES	H	13,33	R\$ 17,09	R\$ 227,87
8.3	4006	MADEIRA SERRADA EM PINUS, MISTA OU EQUIVALENTE DA REGIAO - BRUTA	M3	0,60	R\$ 2.646,97	R\$ 1.588,18
8.4	4334	PARAFUSO FRANCES ZINCADO, DIAMETRO 1/2", COMPRIMENTO 15", COM PORCA E ARRUELA LISA MEDIA	UND	30,00	R\$ 21,04	R\$ 631,20

9	CP/009	GUARDA-CORPO	VB	QTD	VALOR UNT	R\$ 3.925,79
9.1	88262	CARPINTEIRO DE FORMAS COM ENCARGOS COMPLEMENTARES	H	40,00	R\$ 21,05	R\$ 842,00
9.2	88239	AJUDANTE DE CARPINTEIRO COM ENCARGOS COMPLEMENTARES	H	20,00	R\$ 17,09	R\$ 341,80
9.3	4006	MADEIRA SERRADA EM PINUS, MISTA OU EQUIVALENTE DA REGIAO - BRUTA	M3	0,40	R\$ 2.646,97	R\$ 1.058,79
9.4	4334	PARAFUSO FRANCES ZINCADO, DIAMETRO 1/2", COMPRIMENTO 15", COM PORCA E ARRUELA LISA MEDIA	UND	80,00	R\$ 21,04	R\$ 1.683,20

P

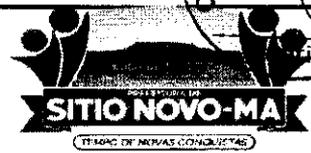

PREFEITURA MUNICIPAL DE SÍTIO NOVO - MA
AVENIDA LEONARDO DE ALMEIDA, S/N, CENTRO - SÍTIO NOVO - MA
05.631.031/0001-64. CEP:65925-000. FONE: (99)3532-0071

OBJETO: RECONSTRUÇÃO DE PONTES DE MADEIRA NA ZONA RURAL DO MUNICÍPIO DE SÍTIO NOVO - MA
OBRA: RECONSTRUÇÃO DA PONTE SOBRE O RIACHO CANCELTA
LOCAL: ESTRADA DA REGIÃO DA SERRA
DATA: 02/2023

REFERÊNCIA: SINAPI - 12/2022, SICRO 10/2022

BDI = 33,39%

PLANILHA ORÇAMENTÁRIA

ITEM	DESCRIÇÃO DOS SERVIÇOS	UND	QUANT.	CUSTO UNITÁRIO		TOTAL	CÓDIGO
				SEM BDI	COM BDI		
1	SERVIÇOS PRELIMINARES					R\$ 1.152,49	
1.1	PLACA DE OBRA (PARA CONSTRUÇÃO CIVIL) EM CHAPA GALVANIZADA *N. 22*, ADESIVADA, DE *2,4 X 1,2* M (SEM POSTES PARA FIXAÇÃO)	M2	2,88	R\$ 300,00	R\$ 400,17	R\$ 1.152,49	4813
2	INFRAESTRUTURA					R\$ 27.165,18	
2.1	MURO DE CONTENÇÃO EM MADEIRA	VB	1,00	R\$ 5.082,18	R\$ 6.779,12	R\$ 6.779,12	CP/001
2.2	FUNDAÇÃO	VB	1,00	R\$ 8.990,25	R\$ 11.992,09	R\$ 11.992,09	CP/002
2.3	ESCAVAÇÃO E CARGA DE MATERIAL DE JAZIDA COM TRATOR DE 97 KW E CARREGADEIRA DE 1,72 M³	M3	360,00	R\$ 4,71	R\$ 6,28	R\$ 2.261,76	4016007
2.4	TRANSPORTE COM CAMINHÃO BASCULANTE DE 14 M³, EM VIA URBANA EM REVESTIMENTO PRIMÁRIO (UNIDADE: M3XKM). AF_07/2020	M3XKM	1800,00	R\$ 2,29	R\$ 3,05	R\$ 5.498,34	93592
2.5	ESPALHAMENTO DE MATERIAL COM TRATOR DE ESTEIRAS. AF_11/2019	M3	360,00	R\$ 1,32	R\$ 1,76	R\$ 633,87	100574
3	MESOESTRUTURA					R\$ 8.733,62	
3.1	PILAR	VB	1,00	R\$ 3.283,51	R\$ 4.379,88	R\$ 4.379,88	CP/003
3.2	TRANSVERSINA	VB	1,00	R\$ 1.852,37	R\$ 2.470,88	R\$ 2.470,88	CP/004
3.3	BALANÇIM	VB	1,00	R\$ 1.411,55	R\$ 1.882,86	R\$ 1.882,86	CP/005
4	SUPERESTRUTURA					R\$ 33.103,40	
4.1	LONGARINA	VB	1,00	R\$ 7.169,73	R\$ 9.563,70	R\$ 9.563,70	CP/006
4.2	TABUADO	VB	1,00	R\$ 11.133,90	R\$ 14.851,51	R\$ 14.851,51	CP/007
4.3	GUARDA-RODAS	VB	1,00	R\$ 2.587,58	R\$ 3.451,58	R\$ 3.451,58	CP/008
4.4	GUARDA-CORPO	VB	1,00	R\$ 3.925,79	R\$ 5.236,61	R\$ 5.236,61	CP/009
	TOTAL GERAL					R\$ 70.154,69	

D



PREFEITURA MUNICIPAL DE SÍTIO NOVO - MA
 AVENIDA LEONARDO DE ALMEIDA, 5/N, CENTRO - SÍTIO NOVO - MA
 CNPJ: 05.631.031/0001-64. CEP:65925-000. FONE: (99)3532-0071

OBJETO: RECONSTRUÇÃO DE PONTES DE MADEIRA NA ZONA RURAL DO MUNICÍPIO DE SÍTIO NOVO - MA
 OBRA: RECONSTRUÇÃO DA PONTE SOBRE O RIACHO CANCELA
 LOCAL: ESTRADA DA REGIÃO DA SERRA
 PROPONENTE: PREFEITURA MUNICIPAL DE SÍTIO NOVO - MA
 DATA: 02/2023

CURVA ABC

4.2	TABUADO	VB	1,00	R\$ 11.133,90	R\$ 14.851,51	R\$ 14.851,51	21,17%	21,17%	
2.2	FUNDAÇÃO	VB	1,00	R\$ 8.990,25	R\$ 11.992,09	R\$ 11.992,09	17,09%	38,26%	
4.1	LONGARINA	VB	1,00	R\$ 7.169,73	R\$ 9.563,70	R\$ 9.563,70	13,63%	51,90%	
2.1	MURO DE CONTENÇÃO EM MADEIRA	VB	1,00	R\$ 5.082,18	R\$ 6.779,12	R\$ 6.779,12	9,66%	61,56%	
4.4	GUARDA-CORPO	VB	1,00	R\$ 3.925,79	R\$ 5.236,61	R\$ 5.236,61	7,46%	69,02%	
3.1	PILAR	VB	1,00	R\$ 3.283,51	R\$ 4.379,88	R\$ 4.379,88	6,24%	75,27%	
4.3	GUARDA-RODAS	VB	1,00	R\$ 2.587,58	R\$ 3.451,58	R\$ 3.451,58	4,92%	80,19%	
3.2	TRANSVERSINA	VB	1,00	R\$ 1.852,37	R\$ 2.470,88	R\$ 2.470,88	3,52%	83,71%	
3.3	BALANÇIM	VB	1,00	R\$ 1.411,55	R\$ 1.882,86	R\$ 1.882,86	2,68%	86,39%	
1.1	PLACA DE OBRA (PARA CONSTRUÇÃO CIVIL) EM CHAPA GALVANIZADA *N. 22*, ADESIVADA, DE *2,4 X 1,2* M (SEM POSTES PARA FIXAÇÃO)	M2	2,88	R\$ 300,00	R\$ 400,17	R\$ 1.152,49	1,64%	88,04%	
2.3	ESCAVAÇÃO E CARGA DE MATERIAL DE JAZIDA COM TRATOR DE 97 KW E CARREGADEIRA DE 1,72 M³	M3	360,00	R\$ 4,71	R\$ 6,28	R\$ 2.261,76	3,22%	91,26%	
2.4	TRANSPORTE COM CAMINHÃO BASCULANTE DE 14 M³, EM VIA URBANA EM REVESTIMENTO PRIMÁRIO (UNIDADE: M3XKM). AF_07/2020	M3XKM	1800,00	R\$ 2,29	R\$ 3,05	R\$ 5.498,34	7,84%	99,10%	
2.5	ESPALHAMENTO DE MATERIAL COM TRATOR DE ESTEIRAS. AF_11/2019	M3	360,00	R\$ 1,32	R\$ 1,76	R\$ 633,87	0,90%	100,00%	
						R\$ 70.154,69	100,00%	100,00%	ABC

Handwritten mark



PREFEITURA MUNICIPAL DE SÍTIO NOVO - MA

LEONARDO DE ALMEIDA, S/N, CENTRO - SÍTIO NOVO - MA



CNPJ: 05.631.031/0001-64. CEP:65925-000. FONE: (99)3532-0071

OBJETO: RECONSTRUÇÃO DE PONTES DE MADEIRA NA ZONA RURAL DO MUNICÍPIO DE SÍTIO NOVO - MA

OBRA: RECONSTRUÇÃO DA PONTE SOBRE O RIACHO CAVALHADA

LOCAL: ESTRADA ENTRE AS LOCALIDADES GRUPO NOVO E TAMANDUA 1

DATA: 02/2023

ALT	COMP	LARG	TOTAL M ²
2,50	7,00	3,50	24,50

COMPOSIÇÃO

ITEM	CÓDIGO	DESCRIÇÃO	UND	QTD	VALOR UNT	VALOR TOTAL
1	CP/001	MURO DE CONTENÇÃO EM MADEIRA	VB	QTD	VALOR UNT	R\$ 5.082,18
1.1	4006	MADEIRA SERRADA EM PINUS, MISTA OU EQUIVALENTE DA REGIAO - BRUTA	M3	1,92	R\$ 2.646,97	R\$ 5.082,18

2	CP/002	FUNDAÇÃO	VB	QTD	VALOR UNT	R\$ 7.335,89
2.1	4006	MADEIRA SERRADA EM PINUS, MISTA OU EQUIVALENTE DA REGIAO - BRUTA	M3	1,56	R\$ 2.646,97	R\$ 4.135,89
2.2	102487	CONCRETO CICLÓPICO FCK = 15MPA, 30% PEDRA DE MÃO EM VOLUME REAL, INCLUSIVE LANÇAMENTO. AF_05/2021	M3	6,40	R\$ 500,00	R\$ 3.200,00

3	CP/003	PILAR	VB	QTD	VALOR UNT	R\$ 2.787,21
3.1	88262	CARPINTEIRO DE FORMAS COM ENCARGOS COMPLEMENTARES	H	28,00	R\$ 21,05	R\$ 589,40
3.2	88239	AJUDANTE DE CARPINTEIRO COM ENCARGOS COMPLEMENTARES	H	56,00	R\$ 17,09	R\$ 957,04
3.3	4006	MADEIRA SERRADA EM PINUS, MISTA OU EQUIVALENTE DA REGIAO - BRUTA	M3	0,47	R\$ 2.646,97	R\$ 1.240,77

4	CP/004	TRANSVERSINA	VB	QTD	VALOR UNT	R\$ 1.852,37
4.1	88262	CARPINTEIRO DE FORMAS COM ENCARGOS COMPLEMENTARES	H	8,00	R\$ 21,05	R\$ 168,40
4.2	88239	AJUDANTE DE CARPINTEIRO COM ENCARGOS COMPLEMENTARES	H	16,00	R\$ 17,09	R\$ 273,44
4.3	4006	MADEIRA SERRADA EM PINUS, MISTA OU EQUIVALENTE DA REGIAO - BRUTA	M3	0,44	R\$ 2.646,97	R\$ 1.158,05
4.4	4334	PARAFUSO FRANCES ZINCADO, DIAMETRO 1/2", COMPRIMENTO 15", COM PORCA E ARRUELA LISA MEDIA	UND	12,00	R\$ 21,04	R\$ 252,48

5	CP/005	BALANCIM	VB	QTD	VALOR UNT	R\$ 1.411,55
5.1	88262	CARPINTEIRO DE FORMAS COM ENCARGOS COMPLEMENTARES	H	12,00	R\$ 21,05	R\$ 252,60
5.2	88239	AJUDANTE DE CARPINTEIRO COM ENCARGOS COMPLEMENTARES	H	24,00	R\$ 17,09	R\$ 410,16
5.3	4006	MADEIRA SERRADA EM PINUS, MISTA OU EQUIVALENTE DA REGIAO - BRUTA	M3	0,19	R\$ 2.646,97	R\$ 496,31
5.4	4334	PARAFUSO FRANCES ZINCADO, DIAMETRO 1/2", COMPRIMENTO 15", COM PORCA E ARRUELA LISA MEDIA	UND	12,00	R\$ 21,04	R\$ 252,48

6	CP/006	LONGARINA	VB	QTD	VALOR UNT	R\$ 5.184,50
----------	---------------	------------------	-----------	------------	------------------	---------------------

17



6.1	88262	CARPINTEIRO DE FORMAS COM ENCARGOS COMPLEMENTARES	H	10,00	R\$ 21,05	R\$	210,50
6.2	88239	AJUDANTE DE CARPINTEIRO COM ENCARGOS COMPLEMENTARES	H	20,00	R\$ 17,09	R\$	341,80
6.3	4006	MADEIRA SERRADA EM PINUS, MISTA OU EQUIVALENTE DA REGIAO - BRUTA	M3	1,75	R\$ 2.646,97	R\$	4.632,20

7	CP/007	TABUADO	VB	QTD	VALOR UNT	R\$	7.793,73
7.1	88262	CARPINTEIRO DE FORMAS COM ENCARGOS COMPLEMENTARES	H	14,00	R\$ 21,05	R\$	294,70
7.2	88239	AJUDANTE DE CARPINTEIRO COM ENCARGOS COMPLEMENTARES	H	42,00	R\$ 17,09	R\$	717,78
7.3	11844	PRANCHA DE MADEIRA APARELHADA *4 X 30* CM, MACARANDUBA, ANGELIM OU EQUIVALENTE DA REGIAO	M	81,67	R\$ 58,99	R\$	4.817,52
7.4	4334	PARAFUSO FRANCES ZINCADO, DIAMETRO 1/2", COMPRIMENTO 15", COM PORCA E ARRUELA LISA MEDIA	UND	93,33	R\$ 21,04	R\$	1.963,73

8	CP/008	GUARDA-RODAS	VB	QTD	VALOR UNT	R\$	1.811,31
8.1	88262	CARPINTEIRO DE FORMAS COM ENCARGOS COMPLEMENTARES	H	4,67	R\$ 21,05	R\$	98,23
8.2	88239	AJUDANTE DE CARPINTEIRO COM ENCARGOS COMPLEMENTARES	H	9,33	R\$ 17,09	R\$	159,51
8.3	4006	MADEIRA SERRADA EM PINUS, MISTA OU EQUIVALENTE DA REGIAO - BRUTA	M3	0,42	R\$ 2.646,97	R\$	1.111,73
8.4	4334	PARAFUSO FRANCES ZINCADO, DIAMETRO 1/2", COMPRIMENTO 15", COM PORCA E ARRUELA LISA MEDIA	UND	21,00	R\$ 21,04	R\$	441,84

9	CP/009	GUARDA-CORPO	VB	QTD	VALOR UNT	R\$	2.748,05
9.1	88262	CARPINTEIRO DE FORMAS COM ENCARGOS COMPLEMENTARES	H	28,00	R\$ 21,05	R\$	589,40
9.2	88239	AJUDANTE DE CARPINTEIRO COM ENCARGOS COMPLEMENTARES	H	14,00	R\$ 17,09	R\$	239,26
9.3	4006	MADEIRA SERRADA EM PINUS, MISTA OU EQUIVALENTE DA REGIAO - BRUTA	M3	0,28	R\$ 2.646,97	R\$	741,15
9.4	4334	PARAFUSO FRANCES ZINCADO, DIAMETRO 1/2", COMPRIMENTO 15", COM PORCA E ARRUELA LISA MEDIA	UND	56,00	R\$ 21,04	R\$	1.178,24

D



PREFEITURA MUNICIPAL DE SÍTIO NOVO - MA
AVENIDA LEONARDO DE ALMEIDA, S/N, CENTRO - SÍTIO NOVO - MA
05.631.031/0001-64. CEP:65925-000. FONE: (99)3532-0071

OBJETO: RECONSTRUÇÃO DE PONTES DE MADEIRA NA ZONA RURAL DO MUNICÍPIO DE SÍTIO NOVO - MA

OBRA: RECONSTRUÇÃO DA PONTE SOBRE O RIACHO CAVALHADA

LOCAL: ESTRADA ENTRE AS LOCALIDADES GRUPO NOVO E TAMANDUA 1

DATA: 02/2023

REFERÊNCIA: SINAPI - 12/2022, SICRO 10/2022

BDI = 33,39%

PLANILHA ORÇAMENTÁRIA

ITEM	DESCRIÇÃO DOS SERVIÇOS	UND	QUANT.	CUSTO UNITÁRIO		TOTAL	CÓDIGO
				SEM BDI	COM BDI		
1	SERVIÇOS PRELIMINARES					R\$ 1.536,65	
1.1	PLACA DE OBRA (PARA CONSTRUÇÃO CIVIL) EM CHAPA GALVANIZADA *N. 22*, ADESIVADA, DE *2,4 X 1,2* M (SEM POSTES PARA FIXAÇÃO)	M2	2,88	R\$ 400,00	R\$ 533,56	R\$ 1.536,65	4813
2	INFRAESTRUTURA					R\$ 23.125,12	
2.1	MURO DE CONTENÇÃO EM MADEIRA	VB	1,00	R\$ 5.082,18	R\$ 6.779,12	R\$ 6.779,12	CP/001
2.2	FUNDAÇÃO	VB	1,00	R\$ 7.335,89	R\$ 9.785,34	R\$ 9.785,34	CP/002
2.3	ESCAVAÇÃO E CARGA DE MATERIAL DE JAZIDA COM TRATOR DE 97 KW E CARREGADEIRA DE 1,72 M ³	M3	290,00	R\$ 4,79	R\$ 6,39	R\$ 1.852,92	4016007
2.4	TRANSPORTE COM CAMINHÃO BASCULANTE DE 14 M ³ , EM VIA URBANA EM REVESTIMENTO PRIMÁRIO (UNIDADE: M3XKM). AF_07/2020	M3XKM	1450,00	R\$ 2,18	R\$ 2,91	R\$ 4.216,46	93592
2.5	ESPALHAMENTO DE MATERIAL COM TRATOR DE ESTEIRAS. AF_11/2019	M3	290,00	R\$ 1,27	R\$ 1,69	R\$ 491,28	100574
3	MESOESTRUTURA					R\$ 8.071,60	
3.1	PILAR	VB	1,00	R\$ 2.787,21	R\$ 3.717,86	R\$ 3.717,86	CP/003
3.2	TRANSVERSINA	VB	1,00	R\$ 1.852,37	R\$ 2.470,88	R\$ 2.470,88	CP/004
3.3	BALANÇIM	VB	1,00	R\$ 1.411,55	R\$ 1.882,86	R\$ 1.882,86	CP/005
4	SUPERESTRUTURA					R\$ 23.393,39	
4.1	LONGARINA	VB	1,00	R\$ 5.184,50	R\$ 6.915,60	R\$ 6.915,60	CP/006
4.2	TABUADO	VB	1,00	R\$ 7.793,73	R\$ 10.396,06	R\$ 10.396,06	CP/007
4.3	GUARDA-RODAS	VB	1,00	R\$ 1.811,31	R\$ 2.416,10	R\$ 2.416,10	CP/008
4.4	GUARDA-CORPO	VB	1,00	R\$ 2.748,05	R\$ 3.665,63	R\$ 3.665,63	CP/009
	TOTAL GERAL					R\$ 56.126,76	

P

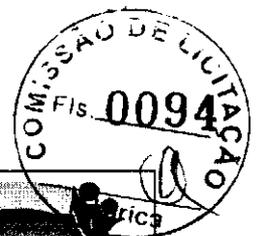

PREFEITURA MUNICIPAL DE SÍTIO NOVO - MA
 AVENIDA LEONARDO DE ALMEIDA, S/N, CENTRO - SÍTIO NOVO - MA
 CNPJ: 05.631.031/0001-64. CEP:65925-000. FONE: (99)3532-0071

OBJETO: RECONSTRUÇÃO DE PONTES DE MADEIRA NA ZONA RURAL DO MUNICÍPIO DE SÍTIO NOVO - MA

OBRA: RECONSTRUÇÃO DA PONTE SOBRE O RIACHO CAVALHADA

LOCAL: ESTRADA ENTRE AS LOCALIDADES GRUPO NOVO E TAMANDUA 1

PROponente: PREFEITURA MUNICIPAL DE SÍTIO NOVO - MA

DATA: 02/2023

CURVA ABC

4.2	TABUADO	VB	1,00	R\$ 7.793,73	R\$ 10.396,06	R\$ 10.396,06	18,52%	18,52%
2.2	FUNDAÇÃO	VB	1,00	R\$ 7.335,89	R\$ 9.785,34	R\$ 9.785,34	17,43%	35,96%
4.1	LONGARINA	VB	1,00	R\$ 5.184,50	R\$ 6.915,60	R\$ 6.915,60	12,32%	48,28%
2.1	MURO DE CONTENÇÃO EM MADEIRA	VB	1,00	R\$ 5.082,18	R\$ 6.779,12	R\$ 6.779,12	12,08%	60,36%
2.4	TRANSPORTE COM CAMINHÃO BASCULANTE DE 14 M³, EM VIA URBANA EM REVESTIMENTO PRIMÁRIO (UNIDADE: M3XKM). AF_07/2020	M3XKM	1450,00	R\$ 2,18	R\$ 2,91	R\$ 4.216,46	7,51%	67,87%
3.1	PILAR	VB	1,00	R\$ 2.787,21	R\$ 3.717,86	R\$ 3.717,86	6,62%	74,49%
4.4	GUARDA-CORPO	VB	1,00	R\$ 2.748,05	R\$ 3.665,63	R\$ 3.665,63	6,53%	81,02%
3.2	TRANSVERSINA	VB	1,00	R\$ 1.852,37	R\$ 2.470,88	R\$ 2.470,88	4,40%	85,43%
4.3	GUARDA-RODAS	VB	1,00	R\$ 1.811,31	R\$ 2.416,10	R\$ 2.416,10	4,30%	89,73%
3.3	BALANCIM	VB	1,00	R\$ 1.411,55	R\$ 1.882,86	R\$ 1.882,86	3,35%	93,09%
2.3	ESCAVAÇÃO E CARGA DE MATERIAL DE JAZIDA COM TRATOR DE 97 KW E CARREGADEIRA DE 1,72 M³	M3	290,00	R\$ 4,79	R\$ 6,39	R\$ 1.852,92	3,30%	96,39%
1.1	PLACA DE OBRA (PARA CONSTRUCAO CIVIL) EM CHAPA GALVANIZADA *N. 22*, ADESIVADA, DE *2,4 X 1,2* M (SEM POSTES PARA FIXACAO)	M2	2,88	R\$ 400,00	R\$ 533,56	R\$ 1.536,65	2,74%	99,12%
2.5	ESPALHAMENTO DE MATERIAL COM TRATOR DE ESTEIRAS. AF_11/2019	M3	290,00	R\$ 1,27	R\$ 1,69	R\$ 491,28	0,88%	100,00%
						R\$ 56.126,76	100,00%	100,00%
								ABC

✍

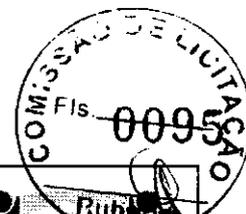

PREFEITURA MUNICIPAL DE SÍTIO NOVO - MA

LEONARDO DE ALMEIDA, S/N, CENTRO - SÍTIO NOVO - MA

CNPJ: 05.631.031/0001-64. CEP:65925-000. FONE: (99)3532-0071



OBJETO: RECONSTRUÇÃO DE PONTES DE MADEIRA NA ZONA RURAL DO MUNICÍPIO DE SÍTIO NOVO - MA

OBRA: RECONSTRUÇÃO DA PONTE SOBRE O RIACHO DA JIBOIA

LOCAL: ESTRADA PARA A LOCALIDADE JIBOIA

DATA: 02/2023

ALT	COMP	LARG	TOTAL M ²
1,00	4,20	3,00	12,60

COMPOSIÇÃO

ITEM	CÓDIGO	DESCRIÇÃO	UND	QTD	VALOR UNT	VALOR TOTAL
1	CP/001	MURO DE CONTENÇÃO EM MADEIRA	VB	QTD	VALOR UNT	R\$ 5.082,18
1.1	4006	MADEIRA SERRADA EM PINUS, MISTA OU EQUIVALENTE DA REGIAO - BRUTA	M3	1,92	R\$ 2.646,97	R\$ 5.082,18

2	CP/002	FUNDAÇÃO	VB	QTD	VALOR UNT	R\$ 4.854,36
2.1	4006	MADEIRA SERRADA EM PINUS, MISTA OU EQUIVALENTE DA REGIAO - BRUTA	M3	0,63	R\$ 2.646,97	R\$ 1.654,36
2.2	102487	CONCRETO CICLÓPICO FCK = 15MPA, 30% PEDRA DE MÃO EM VOLUME REAL, INCLUSIVE LANÇAMENTO. AF_05/2021	M3	6,40	R\$ 500,00	R\$ 3.200,00

3	CP/003	PILAR	VB	QTD	VALOR UNT	R\$ 2.042,75
3.1	88262	CARPINTEIRO DE FORMAS COM ENCARGOS COMPLEMENTARES	H	28,00	R\$ 21,05	R\$ 589,40
3.2	88239	AJUDANTE DE CARPINTEIRO COM ENCARGOS COMPLEMENTARES	H	56,00	R\$ 17,09	R\$ 957,04
3.3	4006	MADEIRA SERRADA EM PINUS, MISTA OU EQUIVALENTE DA REGIAO - BRUTA	M3	0,19	R\$ 2.646,97	R\$ 496,31

4	CP/004	TRANSVERSINA	VB	QTD	VALOR UNT	R\$ 1.686,93
4.1	88262	CARPINTEIRO DE FORMAS COM ENCARGOS COMPLEMENTARES	H	8,00	R\$ 21,05	R\$ 168,40
4.2	88239	AJUDANTE DE CARPINTEIRO COM ENCARGOS COMPLEMENTARES	H	16,00	R\$ 17,09	R\$ 273,44
4.3	4006	MADEIRA SERRADA EM PINUS, MISTA OU EQUIVALENTE DA REGIAO - BRUTA	M3	0,38	R\$ 2.646,97	R\$ 992,61
4.4	4334	PARAFUSO FRANCES ZINCADO, DIAMETRO 1/2", COMPRIMENTO 15", COM PORCA E ARRUELA LISA MEDIA	UND	12,00	R\$ 21,04	R\$ 252,48

5	CP/005	BALANCIM	VB	QTD	VALOR UNT	R\$ 1.411,55
5.1	88262	CARPINTEIRO DE FORMAS COM ENCARGOS COMPLEMENTARES	H	12,00	R\$ 21,05	R\$ 252,60
5.2	88239	AJUDANTE DE CARPINTEIRO COM ENCARGOS COMPLEMENTARES	H	24,00	R\$ 17,09	R\$ 410,16
5.3	4006	MADEIRA SERRADA EM PINUS, MISTA OU EQUIVALENTE DA REGIAO - BRUTA	M3	0,19	R\$ 2.646,97	R\$ 496,31
5.4	4334	PARAFUSO FRANCES ZINCADO, DIAMETRO 1/2", COMPRIMENTO 15", COM PORCA E ARRUELA LISA MEDIA	UND	12,00	R\$ 21,04	R\$ 252,48

6	CP/006	LONGARINA	VB	QTD	VALOR UNT	R\$ 3.331,62
---	--------	-----------	----	-----	-----------	--------------

1

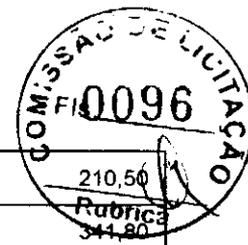

6.1	88262	CARPINTEIRO DE FORMAS COM ENCARGOS COMPLEMENTARES	H	10,00	R\$ 21,05	R\$ 210,50
6.2	88239	AJUDANTE DE CARPINTEIRO COM ENCARGOS COMPLEMENTARES	H	20,00	R\$ 17,09	R\$ 341,80
6.3	4006	MADEIRA SERRADA EM PINUS, MISTA OU EQUIVALENTE DA REGIAO - BRUTA	M3	1,05	R\$ 2.646,97	R\$ 2.779,32

7	CP/007	TABUADO	VB	QTD	VALOR UNT	R\$ 4.263,31
7.1	88262	CARPINTEIRO DE FORMAS COM ENCARGOS COMPLEMENTARES	H	8,40	R\$ 21,05	R\$ 176,82
7.2	88239	AJUDANTE DE CARPINTEIRO COM ENCARGOS COMPLEMENTARES	H	25,20	R\$ 17,09	R\$ 430,67
7.3	11844	PRANCHA DE MADEIRA APARELHADA *4 X 30* CM, MACARANDUBA, ANGELIM OU EQUIVALENTE DA REGIAO	M	42,00	R\$ 58,99	R\$ 2.477,58
7.4	4334	PARAFUSO FRANCES ZINCADO, DIAMETRO 1/2", COMPRIMENTO 15", COM PORCA E ARRUELA LISA MEDIA	UND	56,00	R\$ 21,04	R\$ 1.178,24

8	CP/008	GUARDA-RODAS	VB	QTD	VALOR UNT	R\$ 1.086,78
8.1	88262	CARPINTEIRO DE FORMAS COM ENCARGOS COMPLEMENTARES	H	2,80	R\$ 21,05	R\$ 58,94
8.2	88239	AJUDANTE DE CARPINTEIRO COM ENCARGOS COMPLEMENTARES	H	5,60	R\$ 17,09	R\$ 95,70
8.3	4006	MADEIRA SERRADA EM PINUS, MISTA OU EQUIVALENTE DA REGIAO - BRUTA	M3	0,25	R\$ 2.646,97	R\$ 667,04
8.4	4334	PARAFUSO FRANCES ZINCADO, DIAMETRO 1/2", COMPRIMENTO 15", COM PORCA E ARRUELA LISA MEDIA	UND	12,60	R\$ 21,04	R\$ 265,10

9	CP/009	GUARDA-CORPO	VB	QTD	VALOR UNT	R\$ 1.667,25
9.1	88262	CARPINTEIRO DE FORMAS COM ENCARGOS COMPLEMENTARES	H	16,80	R\$ 21,05	R\$ 353,64
9.2	88239	AJUDANTE DE CARPINTEIRO COM ENCARGOS COMPLEMENTARES	H	8,40	R\$ 17,09	R\$ 143,56
9.3	4006	MADEIRA SERRADA EM PINUS, MISTA OU EQUIVALENTE DA REGIAO - BRUTA	M3	0,17	R\$ 2.646,97	R\$ 444,69
9.4	4334	PARAFUSO FRANCES ZINCADO, DIAMETRO 1/2", COMPRIMENTO 15", COM PORCA E ARRUELA LISA MEDIA	UND	34,00	R\$ 21,04	R\$ 715,36

4



PREFEITURA MUNICIPAL DE SÍTIO NOVO - MA
 AVENIDA LEONARDO DE ALMEIDA, S/N, CENTRO - SÍTIO NOVO - MA
 05.631.031/0001-64. CEP:65925-000. FONE: (99)3532-0071

OBJETO: RECONSTRUÇÃO DE PONTES DE MADEIRA NA ZONA RURAL DO MUNICÍPIO DE SÍTIO NOVO - MA
 OBRA: RECONSTRUÇÃO DA PONTE SOBRE O RIACHO DA JIBOIA
 LOCAL: ESTRADA PARA A LOCALIDADE JIBOIA
 DATA: 02/2023 REFERÊNCIA: SINAPI - 12/2022, SICRO 10/2022

BDI = 33,39%

PLANILHA ORÇAMENTÁRIA

ITEM	DESCRIÇÃO DOS SERVIÇOS	UND	QUANT.	CUSTO UNITÁRIO		TOTAL	CÓDIGO
				SEM BDI	COM BDI		
1	SERVIÇOS PRELIMINARES					R\$ 1.152,49	
1.1	PLACA DE OBRA (PARA CONSTRUÇÃO CIVIL) EM CHAPA GALVANIZADA *N. 22*, ADESIVADA, DE *2,4 X 1,2* M (SEM POSTES PARA FIXAÇÃO)	M2	2,88	R\$ 300,00	R\$ 400,17	R\$ 1.152,49	4813
2	INFRAESTRUTURA					R\$ 18.617,16	
2.1	MURO DE CONTENÇÃO EM MADEIRA	VB	1,00	R\$ 5.082,18	R\$ 6.779,12	R\$ 6.779,12	CP/001
2.2	FUNDAÇÃO	VB	1,00	R\$ 4.854,36	R\$ 6.475,23	R\$ 6.475,23	CP/002
2.3	ESCAVAÇÃO E CARGA DE MATERIAL DE JAZIDA COM TRATOR DE 97 KW E CARREGADEIRA DE 1,72 M ³	M3	230,00	R\$ 4,71	R\$ 6,28	R\$ 1.445,01	4016007
2.4	TRANSPORTE COM CAMINHÃO BASCULANTE DE 14 M ³ , EM VIA URBANA EM REVESTIMENTO PRIMÁRIO (UNIDADE: M3XKM). AF_07/2020	M3XKM	1150,00	R\$ 2,29	R\$ 3,05	R\$ 3.512,83	93592
2.5	ESPALHAMENTO DE MATERIAL COM TRATOR DE ESTEIRAS. AF_11/2019	M3	230,00	R\$ 1,32	R\$ 1,76	R\$ 404,97	100574
3	MESOESTRUTURA					R\$ 6.857,88	
3.1	PILAR	VB	1,00	R\$ 2.042,75	R\$ 2.724,82	R\$ 2.724,82	CP/003
3.2	TRANSVERSINA	VB	1,00	R\$ 1.686,93	R\$ 2.250,20	R\$ 2.250,20	CP/004
3.3	BALANÇIM	VB	1,00	R\$ 1.411,55	R\$ 1.882,86	R\$ 1.882,86	CP/005
4	SUPERESTRUTURA					R\$ 13.791,14	
4.1	LONGARINA	VB	1,00	R\$ 3.331,62	R\$ 4.444,05	R\$ 4.444,05	CP/006
4.2	TABUADO	VB	1,00	R\$ 4.263,31	R\$ 5.686,83	R\$ 5.686,83	CP/007
4.3	GUARDA-RODAS	VB	1,00	R\$ 1.086,78	R\$ 1.449,66	R\$ 1.449,66	CP/008
4.4	GUARDA-CORPO	VB	1,00	R\$ 1.657,25	R\$ 2.210,60	R\$ 2.210,60	CP/009
TOTAL GERAL						R\$ 40.418,67	

Handwritten mark or signature.



PREFEITURA MUNICIPAL DE SÍTIO NOVO - MA
 AVENIDA LEONARDO DE ALMEIDA, 5/N, CENTRO - SÍTIO NOVO - MA
 CNPJ: 05.631.031/0001-64. CEP:65925-000. FONE: (99)3532-0071

OBJETO: RECONSTRUÇÃO DE PONTES DE MADEIRA NA ZONA RURAL DO MUNICÍPIO DE SÍTIO NOVO - MA
 OBRA: RECONSTRUÇÃO DA PONTE SOBRE O RIACHO DA JIBOIA
 LOCAL: ESTRADA PARA A LOCALIDADE JIBOIA
 PROPONENTE: PREFEITURA MUNICIPAL DE SÍTIO NOVO - MA
 DATA: 02/2023

CURVA ABC

2.1	MURO DE CONTENÇÃO EM MADEIRA	VB	1,00	R\$ 5.082,18	R\$ 6.779,12	R\$ 6.779,12	16,77%	16,77%
2.2	FUNDAÇÃO	VB	1,00	R\$ 4.854,36	R\$ 6.475,23	R\$ 6.475,23	16,02%	32,79%
4.2	TABUADO	VB	1,00	R\$ 4.263,31	R\$ 5.686,83	R\$ 5.686,83	14,07%	46,86%
4.1	LONGARINA	VB	1,00	R\$ 3.331,62	R\$ 4.444,05	R\$ 4.444,05	11,00%	57,86%
2.4	TRANSPORTE COM CAMINHÃO BASCULANTE DE 14 M³, EM VIA URBANA EM REVESTIMENTO PRIMÁRIO (UNIDADE: M3XKM). AF_07/2020	M3XKM	1150,00	R\$ 2,29	R\$ 3,05	R\$ 3.512,83	8,69%	66,55%
3.1	PILAR	VB	1,00	R\$ 2.042,75	R\$ 2.724,82	R\$ 2.724,82	6,74%	73,29%
3.2	TRANSVERSINA	VB	1,00	R\$ 1.686,93	R\$ 2.250,20	R\$ 2.250,20	5,57%	78,86%
4.4	GUARDA-CORPO	VB	1,00	R\$ 1.657,25	R\$ 2.210,60	R\$ 2.210,60	5,47%	84,33%
3.3	BALANÇIM	VB	1,00	R\$ 1.411,55	R\$ 1.882,86	R\$ 1.882,86	4,66%	88,98%
4.3	GUARDA-RODAS	VB	1,00	R\$ 1.086,78	R\$ 1.449,66	R\$ 1.449,66	3,59%	92,57%
2.3	ESCAVAÇÃO E CARGA DE MATERIAL DE JAZIDA COM TRATOR DE 97 KW E CARREGADEIRA DE 1,72 M³	M3	230,00	R\$ 4,71	R\$ 6,28	R\$ 1.445,01	3,58%	96,15%
1.1	PLACA DE OBRA (PARA CONSTRUÇÃO CIVIL) EM CHAPA GALVANIZADA *N. 22*, ADESIVADA, DE *2,4 X 1,2* M (SEM POSTES PARA FIXAÇÃO)	M2	2,88	R\$ 300,00	R\$ 400,17	R\$ 1.152,49	2,85%	99,00%
2.5	ESPALHAMENTO DE MATERIAL COM TRATOR DE ESTEIRAS. AF_11/2019	M3	230,00	R\$ 1,32	R\$ 1,76	R\$ 404,97	1,00%	100,00%
						R\$ 40.418,67	100,00%	100,00%
								ABC

P

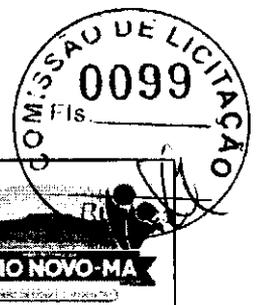

PREFEITURA MUNICIPAL DE SITIO NOVO - MA

LEONARDO DE ALMEIDA, S/N, CENTRO - SÍTIO NOVO - MA

CNPJ: 06.631.031/0001-64. CEP:65925-000. FONE: (99)3532-0071



OBJETO: RECONSTRUÇÃO DE PONTES DE MADEIRA NA ZONA RURAL DO MUNICÍPIO DE SÍTIO NOVO - MA

OBRA: RECONSTRUÇÃO DA PONTE SOBRE O RIACHO DERROTA

LOCAL: ESTRADA PARA A LOCALIDADE LUIZA GROTA

DATA: 02/2023

ALT	COMP	LARG	TOTAL M ²
2,10	12,50	3,50	43,75

COMPOSIÇÃO

ITEM	CÓDIGO	DESCRIÇÃO	UND	QTD	VALOR UNT	VALOR TOTAL
1	CP/001	MURO DE CONTENÇÃO EM MADEIRA	VB	QTD	VALOR UNT	R\$ 5.082,18
1.1	4006	MADEIRA SERRADA EM PINUS, MISTA OU EQUIVALENTE DA REGIAO - BRUTA	M3	1,92	R\$ 2.646,97	R\$ 5.082,18

2	CP/002	FUNDAÇÃO	VB	QTD	VALOR UNT	R\$ 6.674,15
2.1	4006	MADEIRA SERRADA EM PINUS, MISTA OU EQUIVALENTE DA REGIAO - BRUTA	M3	1,31	R\$ 2.646,97	R\$ 3.474,15
2.2	102487	CONCRETO CICLÓPICO FCK = 15MPA, 30% PEDRA DE MÃO EM VOLUME REAL, INCLUSIVE LANÇAMENTO. AF_05/2021	M3	6,40	R\$ 500,00	R\$ 3.200,00

3	CP/003	PILAR	VB	QTD	VALOR UNT	R\$ 2.588,68
3.1	88262	CARPINTEIRO DE FORMAS COM ENCARGOS COMPLEMENTARES	H	28,00	R\$ 21,05	R\$ 589,40
3.2	88239	AJUDANTE DE CARPINTEIRO COM ENCARGOS COMPLEMENTARES	H	56,00	R\$ 17,09	R\$ 957,04
3.3	4006	MADEIRA SERRADA EM PINUS, MISTA OU EQUIVALENTE DA REGIAO - BRUTA	M3	0,39	R\$ 2.646,97	R\$ 1.042,24

4	CP/004	TRANSVERSINA	VB	QTD	VALOR UNT	R\$ 1.852,37
4.1	88262	CARPINTEIRO DE FORMAS COM ENCARGOS COMPLEMENTARES	H	8,00	R\$ 21,05	R\$ 168,40
4.2	88239	AJUDANTE DE CARPINTEIRO COM ENCARGOS COMPLEMENTARES	H	16,00	R\$ 17,09	R\$ 273,44
4.3	4006	MADEIRA SERRADA EM PINUS, MISTA OU EQUIVALENTE DA REGIAO - BRUTA	M3	0,44	R\$ 2.646,97	R\$ 1.158,05
4.4	4334	PARAFUSO FRANCES ZINCADO, DIAMETRO 1/2", COMPRIMENTO 15", COM PORCA E ARRUELA LISA MEDIA	UND	12,00	R\$ 21,04	R\$ 252,48

5	CP/005	BALANCIM	VB	QTD	VALOR UNT	R\$ 1.411,65
5.1	88262	CARPINTEIRO DE FORMAS COM ENCARGOS COMPLEMENTARES	H	12,00	R\$ 21,05	R\$ 252,60
5.2	88239	AJUDANTE DE CARPINTEIRO COM ENCARGOS COMPLEMENTARES	H	24,00	R\$ 17,09	R\$ 410,16
5.3	4006	MADEIRA SERRADA EM PINUS, MISTA OU EQUIVALENTE DA REGIAO - BRUTA	M3	0,19	R\$ 2.646,97	R\$ 496,31
5.4	4334	PARAFUSO FRANCES ZINCADO, DIAMETRO 1/2", COMPRIMENTO 15", COM PORCA E ARRUELA LISA MEDIA	UND	12,00	R\$ 21,04	R\$ 252,48

6	CP/006	LONGARINA	VB	QTD	VALOR UNT	R\$ 5.212,42
----------	---------------	------------------	-----------	------------	------------------	---------------------

P



6.1	88262	CARPINTEIRO DE FORMAS COM ENCARGOS COMPLEMENTARES	H	6,00	R\$ 21,05	R\$	
6.2	88239	AJUDANTE DE CARPINTEIRO COM ENCARGOS COMPLEMENTARES	H	7,20	R\$ 17,09	R\$	123,05
6.3	4006	MADEIRA SERRADA EM PINUS, MISTA OU EQUIVALENTE DA REGIAO - BRUTA	M3	1,88	R\$ 2.646,97	R\$	4.963,07

7	CP/007	TABUADO	VB	QTD	VALOR UNT	R\$	8.042,81
7.1	88262	CARPINTEIRO DE FORMAS COM ENCARGOS COMPLEMENTARES	H	15,00	R\$ 21,05	R\$	315,75
7.2	88239	AJUDANTE DE CARPINTEIRO COM ENCARGOS COMPLEMENTARES	H	27,00	R\$ 17,09	R\$	461,43
7.3	11844	PRANCHA DE MADEIRA APARELHADA *4 X 30* CM, MACARANDUBA, ANGELIM OU EQUIVALENTE DA REGIAO	M	87,50	R\$ 58,99	R\$	5.161,63
7.4	4334	PARAFUSO FRANCES ZINCADO, DIAMETRO 1/2", COMPRIMENTO 15", COM PORCA E ARRUELA LISA MEDIA	UND	100,00	R\$ 21,04	R\$	2.104,00

8	CP/008	GUARDA-RODAS	VB	QTD	VALOR UNT	R\$	1.872,33
8.1	88262	CARPINTEIRO DE FORMAS COM ENCARGOS COMPLEMENTARES	H	5,00	R\$ 21,05	R\$	105,25
8.2	88239	AJUDANTE DE CARPINTEIRO COM ENCARGOS COMPLEMENTARES	H	6,00	R\$ 17,09	R\$	102,54
8.3	4006	MADEIRA SERRADA EM PINUS, MISTA OU EQUIVALENTE DA REGIAO - BRUTA	M3	0,45	R\$ 2.646,97	R\$	1.191,14
8.4	4334	PARAFUSO FRANCES ZINCADO, DIAMETRO 1/2", COMPRIMENTO 15", COM PORCA E ARRUELA LISA MEDIA	UND	22,50	R\$ 21,04	R\$	473,40

9	CP/009	GUARDA-CORPO	VB	QTD	VALOR UNT	R\$	4.907,24
9.1	88262	CARPINTEIRO DE FORMAS COM ENCARGOS COMPLEMENTARES	H	50,00	R\$ 21,05	R\$	1.052,50
9.2	88239	AJUDANTE DE CARPINTEIRO COM ENCARGOS COMPLEMENTARES	H	25,00	R\$ 17,09	R\$	427,25
9.3	4006	MADEIRA SERRADA EM PINUS, MISTA OU EQUIVALENTE DA REGIAO - BRUTA	M3	0,50	R\$ 2.646,97	R\$	1.323,49
9.4	4334	PARAFUSO FRANCES ZINCADO, DIAMETRO 1/2", COMPRIMENTO 15", COM PORCA E ARRUELA LISA MEDIA	UND	100,00	R\$ 21,04	R\$	2.104,00

7



PREFEITURA MUNICIPAL DE SÍTIO NOVO - MA
 AVENIDA LEONARDO DE ALMEIDA, S/N, CENTRO - SÍTIO NOVO - MA
 05.631.031/0001-64. CEP:65925-000. FONE: (99)3532-0071

OBJETO: RECONSTRUÇÃO DE PONTES DE MADEIRA NA ZONA RURAL DO MUNICÍPIO DE SÍTIO NOVO - MA
 OBRA: RECONSTRUÇÃO DA PONTE SOBRE O RIACHO DERROTA
 LOCAL: ESTRADA PARA A LOCALIDADE LUIZA GROTA
 DATA: 02/2023

REFERÊNCIA: SINAPI - 12/2022, SICRO 12/2022

BDI = 33,39%

PLANILHA ORÇAMENTÁRIA

ITEM	DESCRIÇÃO DOS SERVIÇOS	UND	QUANT.	CUSTO UNITÁRIO		TOTAL	CÓDIGO
				SEM BDI	COM BDI		
1	SERVIÇOS PRELIMINARES					R\$ 1.536,65	
1.1	PLACA DE OBRA (PARA CONSTRUCAO CIVIL) EM CHAPA GALVANIZADA *N. 22*, ADESIVADA, DE *2,4 X 1,2* M (SEM POSTES PARA FIXACAO)	M2	2,88	R\$ 400,00	R\$ 533,56	R\$ 1.536,65	4813
2	INFRAESTRUTURA					R\$ 22.676,74	
2.1	MURO DE CONTENÇÃO EM MADEIRA	VB	1,00	R\$ 5.082,18	R\$ 6.779,12	R\$ 6.779,12	CP/001
2.2	FUNDAÇÃO	VB	1,00	R\$ 6.674,15	R\$ 8.902,65	R\$ 8.902,65	CP/002
2.3	ESCAVAÇÃO E CARGA DE MATERIAL DE JAZIDA COM TRATOR DE 97 KW E CARREGADEIRA DE 1,72 M ³	M3	300,00	R\$ 4,71	R\$ 6,28	R\$ 1.884,80	4016007
2.4	TRANSPORTE COM CAMINHÃO BASCULANTE DE 14 M ³ , EM VIA URBANA EM REVESTIMENTO PRIMÁRIO (UNIDADE: M3XKM). AF_07/2020	M3XKM	1500,00	R\$ 2,29	R\$ 3,05	R\$ 4.581,95	93592
2.5	ESPALHAMENTO DE MATERIAL COM TRATOR DE ESTEIRAS. AF_11/2019	M3	300,00	R\$ 1,32	R\$ 1,76	R\$ 528,22	100574
3	MESOESTRUTURA					R\$ 7.806,79	
3.1	PILAR	VB	1,00	R\$ 2.588,68	R\$ 3.453,05	R\$ 3.453,05	CP/003
3.2	TRANSVERSINA	VB	1,00	R\$ 1.852,37	R\$ 2.470,88	R\$ 2.470,88	CP/004
3.3	BALANCIM	VB	1,00	R\$ 1.411,55	R\$ 1.882,86	R\$ 1.882,86	CP/005
4	SUPERESTRUTURA					R\$ 26.724,40	
4.1	LONGARINA	VB	1,00	R\$ 5.212,42	R\$ 6.952,84	R\$ 6.952,84	CP/006
4.2	TABUADO	VB	1,00	R\$ 8.042,81	R\$ 10.728,30	R\$ 10.728,30	CP/007
4.3	GUARDA-RODAS	VB	1,00	R\$ 1.872,33	R\$ 2.497,50	R\$ 2.497,50	CP/008
4.4	GUARDA-CORPO	VB	1,00	R\$ 4.907,24	R\$ 6.545,76	R\$ 6.545,76	CP/009
	TOTAL GERAL					R\$ 58.744,58	

[Handwritten mark]

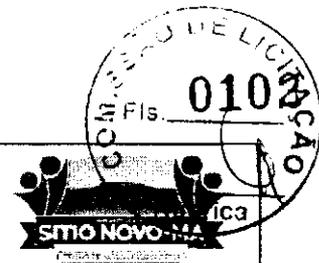

PREFEITURA MUNICIPAL DE SÍTIO NOVO - MA
 AVENIDA LEONARDO DE ALMEIDA, S/N, CENTRO - SÍTIO NOVO - MA
 CNPJ: 05.631.031/0001-64. CEP:65925-000. FONE: (99)3532-0071

OBJETO: RECONSTRUÇÃO DE PONTES DE MADEIRA NA ZONA RURAL DO MUNICÍPIO DE SÍTIO NOVO - MA

OBRA: RECONSTRUÇÃO DA PONTE SOBRE O RIACHO DERROTA

LOCAL: ESTRADA PARA A LOCALIDADE LUIZA GROTA

PROponente: PREFEITURA MUNICIPAL DE SÍTIO NOVO - MA

DATA: 02/2023

CURVA ABC

4.2	TABUADO	VB	1,00	R\$ 8.042,81	R\$ 10.728,30	R\$ 10.728,30	18,26%	18,26%	
2.2	FUNDAÇÃO	VB	1,00	R\$ 6.674,15	R\$ 8.902,65	R\$ 8.902,65	15,15%	33,42%	
4.1	LONGARINA	VB	1,00	R\$ 5.212,42	R\$ 6.952,84	R\$ 6.952,84	11,84%	45,25%	
2.1	MURO DE CONTENÇÃO EM MADEIRA	VB	1,00	R\$ 5.082,18	R\$ 6.779,12	R\$ 6.779,12	11,54%	56,79%	
4.4	GUARDA-CORPO	VB	1,00	R\$ 4.907,24	R\$ 6.545,76	R\$ 6.545,76	11,14%	67,94%	
2.4	TRANSPORTE COM CAMINHÃO BASCULANTE DE 14 M³, EM VIA URBANA EM REVESTIMENTO PRIMÁRIO (UNIDADE: M3XKM). AF_07/2020	M3XKM	1500,00	R\$ 2,29	R\$ 3,05	R\$ 4.581,95	7,80%	75,74%	
3.1	PILAR	VB	1,00	R\$ 2.588,68	R\$ 3.453,05	R\$ 3.453,05	5,88%	81,61%	
4.3	GUARDA-RODAS	VB	1,00	R\$ 1.872,33	R\$ 2.497,50	R\$ 2.497,50	4,25%	85,87%	
3.2	TRANSVERSINA	VB	1,00	R\$ 1.852,37	R\$ 2.470,88	R\$ 2.470,88	4,21%	90,07%	
2.3	ESCAVAÇÃO E CARGA DE MATERIAL DE JAZIDA COM TRATOR DE 97 KW E CARREGADEIRA DE 1,72 M³	M3	300,00	R\$ 4,71	R\$ 6,28	R\$ 1.884,80	3,21%	93,28%	
3.3	BALANCIM	VB	1,00	R\$ 1.411,55	R\$ 1.882,86	R\$ 1.882,86	3,21%	96,49%	
1.1	PLACA DE OBRA (PARA CONSTRUÇÃO CIVIL) EM CHAPA GALVANIZADA *N. 22*, ADESIVADA, DE *2,4 X 1,2* M (SEM POSTES PARA FIXAÇÃO)	M2	2,88	R\$ 400,00	R\$ 533,56	R\$ 1.536,65	2,62%	99,10%	
2.5	ESPALHAMENTO DE MATERIAL COM TRATOR DE ESTEIRAS. AF_11/2019	M3	300,00	R\$ 1,32	R\$ 1,76	R\$ 528,22	0,90%	100,00%	
						R\$ 58.744,58	100,00%	100,00%	ABC

Handwritten mark or signature.

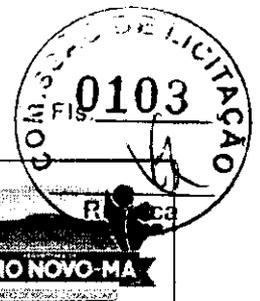

PREFEITURA MUNICIPAL DE SITIO NOVO - MA

LEONARDO DE ALMEIDA, S/N, CENTRO - SÍTIO NOVO - MA

CNPJ: 05.631.031/0001-64. CEP:65925-000. FONE: (99)3532-0071

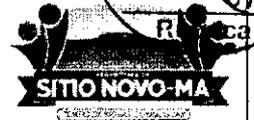

OBJETO: RECONSTRUÇÃO DE PONTES DE MADEIRA NA ZONA RURAL DO MUNICÍPIO DE SÍTIO NOVO - MA

OBRA: RECONSTRUÇÃO DA PONTE SOBRE O RIACHO DERROTA

LOCAL: ESTRADA DA LOCALIDADE PEDRO HONÓRIO/BATALHA 2

DATA: 02/2023

ALT	COMP	LARG	TOTAL M ²
2,60	10,00	3,50	35,00

COMPOSIÇÃO

ITEM	CÓDIGO	DESCRIÇÃO	UND	QTD	VALOR UNT	VALOR TOTAL
1	CP/001	MURO DE CONTENÇÃO EM MADEIRA	VB	QTD	VALOR UNT	R\$ 5.082,18
1.1	4006	MADEIRA SERRADA EM PINUS, MISTA OU EQUIVALENTE DA REGIAO - BRUTA	M3	1,92	R\$ 2.646,97	R\$ 5.082,18

2	CP/002	FUNDAÇÃO	VB	QTD	VALOR UNT	R\$ 7.501,33
2.1	4006	MADEIRA SERRADA EM PINUS, MISTA OU EQUIVALENTE DA REGIAO - BRUTA	M3	1,63	R\$ 2.646,97	R\$ 4.301,33
2.2	102487	CONCRETO CICLÓPICO FCK = 15MPA, 30% PEDRA DE MÃO EM VOLUME REAL, INCLUSIVE LANÇAMENTO. AF_05/2021	M3	6,40	R\$ 500,00	R\$ 3.200,00

3	CP/003	PILAR	VB	QTD	VALOR UNT	R\$ 2.836,84
3.1	88262	CARPINTEIRO DE FORMAS COM ENCARGOS COMPLEMENTARES	H	28,00	R\$ 21,05	R\$ 589,40
3.2	88239	AJUDANTE DE CARPINTEIRO COM ENCARGOS COMPLEMENTARES	H	56,00	R\$ 17,09	R\$ 957,04
3.3	4006	MADEIRA SERRADA EM PINUS, MISTA OU EQUIVALENTE DA REGIAO - BRUTA	M3	0,49	R\$ 2.646,97	R\$ 1.290,40

4	CP/004	TRANSVERSINA	VB	QTD	VALOR UNT	R\$ 1.852,37
4.1	88262	CARPINTEIRO DE FORMAS COM ENCARGOS COMPLEMENTARES	H	8,00	R\$ 21,05	R\$ 168,40
4.2	88239	AJUDANTE DE CARPINTEIRO COM ENCARGOS COMPLEMENTARES	H	16,00	R\$ 17,09	R\$ 273,44
4.3	4006	MADEIRA SERRADA EM PINUS, MISTA OU EQUIVALENTE DA REGIAO - BRUTA	M3	0,44	R\$ 2.646,97	R\$ 1.158,05
4.4	4334	PARAFUSO FRANCES ZINCADO, DIAMETRO 1/2", COMPRIMENTO 15", COM PORCA E ARRUELA LISA MEDIA	UND	12,00	R\$ 21,04	R\$ 252,48

5	CP/005	BALANCIM	VB	QTD	VALOR UNT	R\$ 1.411,55
5.1	88262	CARPINTEIRO DE FORMAS COM ENCARGOS COMPLEMENTARES	H	12,00	R\$ 21,05	R\$ 252,60
5.2	88239	AJUDANTE DE CARPINTEIRO COM ENCARGOS COMPLEMENTARES	H	24,00	R\$ 17,09	R\$ 410,16
5.3	4006	MADEIRA SERRADA EM PINUS, MISTA OU EQUIVALENTE DA REGIAO - BRUTA	M3	0,19	R\$ 2.646,97	R\$ 496,31
5.4	4334	PARAFUSO FRANCES ZINCADO, DIAMETRO 1/2", COMPRIMENTO 15", COM PORCA E ARRUELA LISA MEDIA	UND	12,00	R\$ 21,04	R\$ 252,48

6	CP/006	LONGARINA	VB	QTD	VALOR UNT	R\$ 7.169,73
---	--------	-----------	----	-----	-----------	--------------

✍

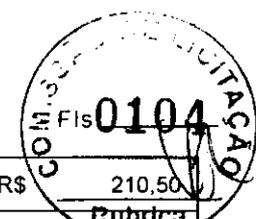

6.1	88262	CARPINTEIRO DE FORMAS COM ENCARGOS COMPLEMENTARES	H	10,00	R\$ 21,05	R\$ 210,50
6.2	88239	AJUDANTE DE CARPINTEIRO COM ENCARGOS COMPLEMENTARES	H	20,00	R\$ 17,09	R\$ 341,80
6.3	4006	MADEIRA SERRADA EM PINUS, MISTA OU EQUIVALENTE DA REGIAO - BRUTA	M3	2,50	R\$ 2.646,97	R\$ 6.617,43

7	CP/007	TABUADO	VB	QTD	VALOR UNT	R\$ 11.133,90
7.1	88262	CARPINTEIRO DE FORMAS COM ENCARGOS COMPLEMENTARES	H	20,00	R\$ 21,05	R\$ 421,00
7.2	88239	AJUDANTE DE CARPINTEIRO COM ENCARGOS COMPLEMENTARES	H	60,00	R\$ 17,09	R\$ 1.025,40
7.3	11844	PRANCHA DE MADEIRA APARELHADA *4 X 30* CM, MACARANDUBA, ANGELIM OU EQUIVALENTE DA REGIAO	M	116,67	R\$ 58,99	R\$ 6.882,17
7.4	4334	PARAFUSO FRANCES ZINCADO, DIAMETRO 1/2", COMPRIMENTO 15", COM PORCA E ARRUELA LISA MEDIA	UND	133,33	R\$ 21,04	R\$ 2.805,33

8	CP/008	GUARDA-RODAS	VB	QTD	VALOR UNT	R\$ 2.587,58
8.1	88262	CARPINTEIRO DE FORMAS COM ENCARGOS COMPLEMENTARES	H	6,67	R\$ 21,05	R\$ 140,33
8.2	88239	AJUDANTE DE CARPINTEIRO COM ENCARGOS COMPLEMENTARES	H	13,33	R\$ 17,09	R\$ 227,87
8.3	4006	MADEIRA SERRADA EM PINUS, MISTA OU EQUIVALENTE DA REGIAO - BRUTA	M3	0,60	R\$ 2.646,97	R\$ 1.588,18
8.4	4334	PARAFUSO FRANCES ZINCADO, DIAMETRO 1/2", COMPRIMENTO 15", COM PORCA E ARRUELA LISA MEDIA	UND	30,00	R\$ 21,04	R\$ 631,20

9	CP/009	GUARDA-CORPO	VB	QTD	VALOR UNT	R\$ 3.925,79
9.1	88262	CARPINTEIRO DE FORMAS COM ENCARGOS COMPLEMENTARES	H	40,00	R\$ 21,05	R\$ 842,00
9.2	88239	AJUDANTE DE CARPINTEIRO COM ENCARGOS COMPLEMENTARES	H	20,00	R\$ 17,09	R\$ 341,80
9.3	4006	MADEIRA SERRADA EM PINUS, MISTA OU EQUIVALENTE DA REGIAO - BRUTA	M3	0,40	R\$ 2.646,97	R\$ 1.058,79
9.4	4334	PARAFUSO FRANCES ZINCADO, DIAMETRO 1/2", COMPRIMENTO 15", COM PORCA E ARRUELA LISA MEDIA	UND	80,00	R\$ 21,04	R\$ 1.683,20

[Handwritten mark]



PREFEITURA MUNICIPAL DE SÍTIO NOVO - MA
AVENIDA LEONARDO DE ALMEIDA, S/N, CENTRO - SÍTIO NOVO - MA
05.631.031/0001-64. CEP:65925-000. FONE: (99)3532-0071

OBJETO: RECONSTRUÇÃO DE PONTES DE MADEIRA NA ZONA RURAL DO MUNICÍPIO DE SÍTIO NOVO - MA
OBRA: RECONSTRUÇÃO DA PONTE SOBRE O RIACHO DERROTA
LOCAL: ESTRADA DA LOCALIDADE PEDRO HONÓRIO/BATALHA 2
DATA: 02/2023

REFERÊNCIA: SINAPI - 12/2022, SICRO 10/2022

BDI = 33,39%

PLANILHA ORÇAMENTÁRIA

ITEM	DESCRIÇÃO DOS SERVIÇOS	UND	QUANT.	CUSTO UNITÁRIO		TOTAL	CÓDIGO
				SEM BDI	COM BDI		
1	SERVIÇOS PRELIMINARES					R\$ 1.152,49	
1.1	PLACA DE OBRA (PARA CONSTRUCAO CIVIL) EM CHAPA GALVANIZADA *N. 22*, ADESIVADA, DE *2,4 X 1,2* M (SEM POSTES PARA FIXACAO)	M2	2,88	R\$ 300,00	R\$ 400,17	R\$ 1.152,49	4813
2	INFRAESTRUTURA					R\$ 24.712,77	
2.1	MURO DE CONTENÇÃO EM MADEIRA	VB	1,00	R\$ 5.082,18	R\$ 6.779,12	R\$ 6.779,12	CP/001
2.2	FUNDAÇÃO	VB	1,00	R\$ 7.501,33	R\$ 10.006,02	R\$ 10.006,02	CP/002
2.3	ESCAVAÇÃO E CARGA DE MATERIAL DE JAZIDA COM TRATOR DE 97 KW E CARREGADEIRA DE 1,72 M³	M3	340,00	R\$ 4,71	R\$ 6,28	R\$ 2.136,11	4016007
2.4	TRANSPORTE COM CAMINHÃO BASCULANTE DE 14 M³, EM VIA URBANA EM REVESTIMENTO PRIMÁRIO (UNIDADE: M3XKM). AF_07/2020	M3XKM	1700,00	R\$ 2,29	R\$ 3,05	R\$ 5.192,87	93592
2.5	ESPALHAMENTO DE MATERIAL COM TRATOR DE ESTEIRAS. AF_11/2019	M3	340,00	R\$ 1,32	R\$ 1,76	R\$ 598,65	100574
3	MESOESTRUTURA					R\$ 8.137,80	
3.1	PILAR	VB	1,00	R\$ 2.836,84	R\$ 3.784,06	R\$ 3.784,06	CP/003
3.2	TRANSVERSINA	VB	1,00	R\$ 1.852,37	R\$ 2.470,88	R\$ 2.470,88	CP/004
3.3	BALANCIM	VB	1,00	R\$ 1.411,55	R\$ 1.882,86	R\$ 1.882,86	CP/005
4	SUPERESTRUTURA					R\$ 33.103,40	
4.1	LONGARINA	VB	1,00	R\$ 7.169,73	R\$ 9.563,70	R\$ 9.563,70	CP/006
4.2	TABUADO	VB	1,00	R\$ 11.133,90	R\$ 14.851,51	R\$ 14.851,51	CP/007
4.3	GUARDA-RODAS	VB	1,00	R\$ 2.587,58	R\$ 3.451,58	R\$ 3.451,58	CP/008
4.4	GUARDA-CORPO	VB	1,00	R\$ 3.925,79	R\$ 5.236,61	R\$ 5.236,61	CP/009
	TOTAL GERAL					R\$ 67.106,46	

#

PREFEITURA MUNICIPAL DE SÍTIO NOVO - MA
 AVENIDA LEONARDO DE ALMEIDA, S/N, CENTRO - SÍTIO NOVO - MA
 CNPJ: 05.631.031/0001-64. CEP:65925-000. FONE: (99)3532-0071



OBJETO: RECONSTRUÇÃO DE PONTES DE MADEIRA NA ZONA RURAL DO MUNICÍPIO DE SÍTIO NOVO - MA

OBRA: RECONSTRUÇÃO DA PONTE SOBRE O RIACHO DERROTA

LOCAL: ESTRADA DA LOCALIDADE PEDRO HONÓRIO/BATALHA 2

PROPONENTE: PREFEITURA MUNICIPAL DE SÍTIO NOVO - MA

DATA: 02/2023

CURVA ABC

4.2	TABUADO	VB	1,00	R\$ 11.133,90	R\$ 14.851,51	R\$ 14.851,51	22,13%	22,13%	
2.2	FUNDAÇÃO	VB	1,00	R\$ 7.501,33	R\$ 10.006,02	R\$ 10.006,02	14,91%	37,04%	
4.1	LONGARINA	VB	1,00	R\$ 7.169,73	R\$ 9.563,70	R\$ 9.563,70	14,25%	51,29%	
2.1	MURO DE CONTENÇÃO EM MADEIRA	VB	1,00	R\$ 5.082,18	R\$ 6.779,12	R\$ 6.779,12	10,10%	61,40%	
4.4	GUARDA-CORPO	VB	1,00	R\$ 3.925,79	R\$ 5.236,61	R\$ 5.236,61	7,80%	69,20%	
2.4	TRANSPORTE COM CAMINHÃO BASCULANTE DE 14 M³, EM VIA URBANA EM REVESTIMENTO PRIMÁRIO (UNIDADE: M3XKM). AF_07/2020	M3XKM	1700,00	R\$ 2,29	R\$ 3,05	R\$ 5.192,87	7,74%	76,94%	
3.1	PILAR	VB	1,00	R\$ 2.836,84	R\$ 3.784,06	R\$ 3.784,06	5,64%	82,58%	
4.3	GUARDA-RODAS	VB	1,00	R\$ 2.587,58	R\$ 3.451,58	R\$ 3.451,58	5,14%	87,72%	
3.2	TRANSVERSINA	VB	1,00	R\$ 1.852,37	R\$ 2.470,88	R\$ 2.470,88	3,68%	91,40%	
2.3	ESCAVAÇÃO E CARGA DE MATERIAL DE JAZIDA COM TRATOR DE 97 KW E CARREGADEIRA DE 1,72 M³	M3	340,00	R\$ 4,71	R\$ 6,28	R\$ 2.136,11	3,18%	94,58%	
3.3	BALANCIM	VB	1,00	R\$ 1.411,55	R\$ 1.882,86	R\$ 1.882,86	2,81%	97,39%	
1.1	PLACA DE OBRA (PARA CONSTRUÇÃO CIVIL) EM CHAPA GALVANIZADA *N. 22", ADESIVADA, DE *2,4 X 1,2* M (SEM POSTES PARA FIXAÇÃO)	M2	2,88	R\$ 300,00	R\$ 400,17	R\$ 1.152,49	1,72%	99,11%	
2.5	ESPALHAMENTO DE MATERIAL COM TRATOR DE ESTEIRAS. AF_11/2019	M3	340,00	R\$ 1,32	R\$ 1,76	R\$ 598,65	0,89%	100,00%	
						R\$ 67.106,46	100,00%	100,00%	ABC

FD



PREFEITURA MUNICIPAL DE SÍTIO NOVO - MA

LEONARDO DE ALMEIDA, S/N, CENTRO - SÍTIO NOVO - MA

CNPJ: 05.631.031/0001-64. CEP:65925-000. FONE: (99)3532-0071



OBJETO: RECONSTRUÇÃO DE PONTES DE MADEIRA NA ZONA RURAL DO MUNICÍPIO DE SÍTIO NOVO - MA

OBRA: RECONSTRUÇÃO DA PONTE SOBRE O RIACHO DO ORNILIO

LOCAL: ESTRADA ENTRE AS LOCALIDADES SANTA MARIA E PACIÊNCIA

DATA: 02/2023

ALT	COMP	LARG	TOTAL M ²
1,00	5,00	3,50	17,50

COMPOSIÇÃO

ITEM	CÓDIGO	DESCRIÇÃO	UND	QTD	VALOR UNT	VALOR TOTAL
1	CP/001	MURO DE CONTENÇÃO EM MADEIRA	VB	QTD	VALOR UNT	R\$ 5.082,18
1.1	4006	MADEIRA SERRADA EM PINUS, MISTA OU EQUIVALENTE DA REGIAO - BRUTA	M3	1,92	R\$ 2.646,97	R\$ 5.082,18

2	CP/002	FUNDAÇÃO	VB	QTD	VALOR UNT	R\$ 4.854,36
2.1	4006	MADEIRA SERRADA EM PINUS, MISTA OU EQUIVALENTE DA REGIAO - BRUTA	M3	0,63	R\$ 2.646,97	R\$ 1.654,36
2.2	102487	CONCRETO CICLÓPICO FCK = 15MPA, 30% PEDRA DE MÃO EM VOLUME REAL, INCLUSIVE LANÇAMENTO. AF_05/2021	M3	6,40	R\$ 500,00	R\$ 3.200,00

3	CP/003	PILAR	VB	QTD	VALOR UNT	R\$ 2.042,75
3.1	88262	CARPINTEIRO DE FORMAS COM ENCARGOS COMPLEMENTARES	H	28,00	R\$ 21,05	R\$ 589,40
3.2	88239	AJUDANTE DE CARPINTEIRO COM ENCARGOS COMPLEMENTARES	H	56,00	R\$ 17,09	R\$ 957,04
3.3	4006	MADEIRA SERRADA EM PINUS, MISTA OU EQUIVALENTE DA REGIAO - BRUTA	M3	0,19	R\$ 2.646,97	R\$ 496,31

4	CP/004	TRANSVERSINA	VB	QTD	VALOR UNT	R\$ 1.852,37
4.1	88262	CARPINTEIRO DE FORMAS COM ENCARGOS COMPLEMENTARES	H	8,00	R\$ 21,05	R\$ 168,40
4.2	88239	AJUDANTE DE CARPINTEIRO COM ENCARGOS COMPLEMENTARES	H	16,00	R\$ 17,09	R\$ 273,44
4.3	4006	MADEIRA SERRADA EM PINUS, MISTA OU EQUIVALENTE DA REGIAO - BRUTA	M3	0,44	R\$ 2.646,97	R\$ 1.158,05
4.4	4334	PARAFUSO FRANCES ZINCADO, DIAMETRO 1/2", COMPRIMENTO 15", COM PORCA E ARRUELA LISA MEDIA	UND	12,00	R\$ 21,04	R\$ 252,48

5	CP/005	BALANCIM	VB	QTD	VALOR UNT	R\$ 1.411,55
5.1	88262	CARPINTEIRO DE FORMAS COM ENCARGOS COMPLEMENTARES	H	12,00	R\$ 21,05	R\$ 252,60
5.2	88239	AJUDANTE DE CARPINTEIRO COM ENCARGOS COMPLEMENTARES	H	24,00	R\$ 17,09	R\$ 410,16
5.3	4006	MADEIRA SERRADA EM PINUS, MISTA OU EQUIVALENTE DA REGIAO - BRUTA	M3	0,19	R\$ 2.646,97	R\$ 496,31
5.4	4334	PARAFUSO FRANCES ZINCADO, DIAMETRO 1/2", COMPRIMENTO 15", COM PORCA E ARRUELA LISA MEDIA	UND	12,00	R\$ 21,04	R\$ 252,48

6	CP/006	LONGARINA	VB	QTD	VALOR UNT	R\$ 3.861,01
----------	---------------	------------------	-----------	------------	------------------	---------------------

P



6.1	88262	CARPINTEIRO DE FORMAS COM ENCARGOS COMPLEMENTARES	H	10,00	R\$ 21,05	R\$ 210,50
6.2	88239	AJUDANTE DE CARPINTEIRO COM ENCARGOS COMPLEMENTARES	H	20,00	R\$ 17,09	R\$ 341,80
6.3	4006	MADEIRA SERRADA EM PINUS, MISTA OU EQUIVALENTE DA REGIAO - BRUTA	M3	1,25	R\$ 2.646,97	R\$ 3.308,71

7	CP/007	TABUADO	VB	QTD	VALOR UNT	R\$ 5.566,95
7.1	88262	CARPINTEIRO DE FORMAS COM ENCARGOS COMPLEMENTARES	H	10,00	R\$ 21,05	R\$ 210,50
7.2	88239	AJUDANTE DE CARPINTEIRO COM ENCARGOS COMPLEMENTARES	H	30,00	R\$ 17,09	R\$ 512,70
7.3	11844	PRANCHA DE MADEIRA APARELHADA *4 X 30* CM, MACARANDUBA, ANGELIM OU EQUIVALENTE DA REGIAO	M	58,33	R\$ 58,99	R\$ 3.441,08
7.4	4334	PARAFUSO FRANCES ZINCADO, DIAMETRO 1/2", COMPRIMENTO 15", COM PORCA E ARRUELA LISA MEDIA	UND	66,67	R\$ 21,04	R\$ 1.402,67

8	CP/008	GUARDA-RODAS	VB	QTD	VALOR UNT	R\$ 1.293,79
8.1	88262	CARPINTEIRO DE FORMAS COM ENCARGOS COMPLEMENTARES	H	3,33	R\$ 21,05	R\$ 70,17
8.2	88239	AJUDANTE DE CARPINTEIRO COM ENCARGOS COMPLEMENTARES	H	6,67	R\$ 17,09	R\$ 113,93
8.3	4006	MADEIRA SERRADA EM PINUS, MISTA OU EQUIVALENTE DA REGIAO - BRUTA	M3	0,30	R\$ 2.646,97	R\$ 794,09
8.4	4334	PARAFUSO FRANCES ZINCADO, DIAMETRO 1/2", COMPRIMENTO 15", COM PORCA E ARRUELA LISA MEDIA	UND	15,00	R\$ 21,04	R\$ 315,60

9	CP/009	GUARDA-CORPO	VB	QTD	VALOR UNT	R\$ 1.962,89
9.1	88262	CARPINTEIRO DE FORMAS COM ENCARGOS COMPLEMENTARES	H	20,00	R\$ 21,05	R\$ 421,00
9.2	88239	AJUDANTE DE CARPINTEIRO COM ENCARGOS COMPLEMENTARES	H	10,00	R\$ 17,09	R\$ 170,90
9.3	4006	MADEIRA SERRADA EM PINUS, MISTA OU EQUIVALENTE DA REGIAO - BRUTA	M3	0,20	R\$ 2.646,97	R\$ 529,39
9.4	4334	PARAFUSO FRANCES ZINCADO, DIAMETRO 1/2", COMPRIMENTO 15", COM PORCA E ARRUELA LISA MEDIA	UND	40,00	R\$ 21,04	R\$ 841,60



PREFEITURA MUNICIPAL DE SÍTIO NOVO - MA
AVENIDA LEONARDO DE ALMEIDA, S/N, CENTRO - SÍTIO NOVO - MA
05.631.031/0001-64. CEP:65925-000. FONE: (99)3532-0071

OBJETO: RECONSTRUÇÃO DE PONTES DE MADEIRA NA ZONA RURAL DO MUNICÍPIO DE SÍTIO NOVO - MA
OBRA: RECONSTRUÇÃO DA PONTE SOBRE O RIACHO DO ORNILIO
LOCAL: ESTRADA ENTRE AS LOCALIDADES SANTA MARIA E PACIÊNCIA
DATA: 02/2023 REFERÊNCIA: SINAPI - 12/2022, SICRO 10/2022

BDI = 33,39%

PLANILHA ORÇAMENTÁRIA

ITEM	DESCRIÇÃO DOS SERVIÇOS	UND	QUANT.	CUSTO UNITÁRIO		TOTAL	CÓDIGO
				SEM BDI	COM BDI		
1	SERVIÇOS PRELIMINARES					R\$ 1.152,49	
1.1	PLACA DE OBRA (PARA CONSTRUÇÃO CIVIL) EM CHAPA GALVANIZADA *N. 22*, ADESIVADA, DE *2,4 X 1,2* M (SEM POSTES PARA FIXAÇÃO)	M2	2,88	R\$ 300,00	R\$ 400,17	R\$ 1.152,49	4813
2	INFRAESTRUTURA					R\$ 18.850,33	
2.1	MURO DE CONTENÇÃO EM MADEIRA	VB	1,00	R\$ 5.082,18	R\$ 6.779,12	R\$ 6.779,12	CP/001
2.2	FUNDAÇÃO	VB	1,00	R\$ 4.854,36	R\$ 6.475,23	R\$ 6.475,23	CP/002
2.3	ESCAVAÇÃO E CARGA DE MATERIAL DE JAZIDA COM TRATOR DE 97 KW E CARREGADEIRA DE 1,72 M³	M3	240,00	R\$ 4,71	R\$ 6,28	R\$ 1.507,84	4016007
2.4	TRANSPORTE COM CAMINHÃO BASCULANTE DE 14 M³, EM VIA URBANA EM REVESTIMENTO PRIMÁRIO (UNIDADE: M3XKM). AF_07/2020	M3XKM	1200,00	R\$ 2,29	R\$ 3,05	R\$ 3.665,56	93592
2.5	ESPALHAMENTO DE MATERIAL COM TRATOR DE ESTEIRAS. AF_11/2019	M3	240,00	R\$ 1,32	R\$ 1,76	R\$ 422,58	100574
3	MESOESTRUTURA					R\$ 7.078,56	
3.1	PILAR	VB	1,00	R\$ 2.042,75	R\$ 2.724,82	R\$ 2.724,82	CP/003
3.2	TRANSVERSINA	VB	1,00	R\$ 1.852,37	R\$ 2.470,88	R\$ 2.470,88	CP/004
3.3	BALANCIM	VB	1,00	R\$ 1.411,55	R\$ 1.882,86	R\$ 1.882,86	CP/005
4	SUPERESTRUTURA					R\$ 16.920,04	
4.1	LONGARINA	VB	1,00	R\$ 3.861,01	R\$ 5.150,20	R\$ 5.150,20	CP/006
4.2	TABUADO	VB	1,00	R\$ 5.566,95	R\$ 7.425,75	R\$ 7.425,75	CP/007
4.3	GUARDA-RODAS	VB	1,00	R\$ 1.293,79	R\$ 1.725,79	R\$ 1.725,79	CP/008
4.4	GUARDA-CORPO	VB	1,00	R\$ 1.962,89	R\$ 2.618,30	R\$ 2.618,30	CP/009
	TOTAL GERAL					R\$ 44.001,42	



PREFEITURA MUNICIPAL DE SÍTIO NOVO - MA
 AVENIDA LEONARDO DE ALMEIDA, S/N, CENTRO - SÍTIO NOVO - MA
 CNPJ: 05.631.031/0001-64. CEP:65925-000. FONE: (99)3532-0071



OBJETO: RECONSTRUÇÃO DE PONTES DE MADEIRA NA ZONA RURAL DO MUNICÍPIO DE SÍTIO NOVO - MA

OBRA: RECONSTRUÇÃO DA PONTE SOBRE O RIACHO DO ORNILIO

LOCAL: ESTRADA ENTRE AS LOCALIDADES SANTA MARIA E PACIÊNCIA

PROponente: PREFEITURA MUNICIPAL DE SÍTIO NOVO - MA

DATA: 02/2023

CURVA ABC

4.2	TABUADO	VB	1,00	R\$ 5.566,95	R\$ 7.425,75	R\$ 7.425,75	16,88%	16,88%	
2.1	MURO DE CONTENÇÃO EM MADEIRA	VB	1,00	R\$ 5.082,18	R\$ 6.779,12	R\$ 6.779,12	15,41%	32,28%	
2.2	FUNDAÇÃO	VB	1,00	R\$ 4.854,36	R\$ 6.475,23	R\$ 6.475,23	14,72%	47,00%	
4.1	LONGARINA	VB	1,00	R\$ 3.861,01	R\$ 5.150,20	R\$ 5.150,20	11,70%	58,70%	
2.4	TRANSPORTE COM CAMINHÃO BASCULANTE DE 14 M³, EM VIA URBANA EM REVESTIMENTO PRIMÁRIO (UNIDADE: M3XKM). AF_07/2020	M3XKM	1200,00	R\$ 2,29	R\$ 3,05	R\$ 3.665,56	8,33%	67,03%	
3.1	PILAR	VB	1,00	R\$ 2.042,75	R\$ 2.724,82	R\$ 2.724,82	6,19%	73,23%	
4.4	GUARDA-CORPO	VB	1,00	R\$ 1.962,89	R\$ 2.618,30	R\$ 2.618,30	5,95%	79,18%	
3.2	TRANSVERSINA	VB	1,00	R\$ 1.852,37	R\$ 2.470,88	R\$ 2.470,88	5,62%	84,79%	
3.3	BALANCIM	VB	1,00	R\$ 1.411,55	R\$ 1.882,86	R\$ 1.882,86	4,28%	89,07%	
4.3	GUARDA-RODAS	VB	1,00	R\$ 1.293,79	R\$ 1.725,79	R\$ 1.725,79	3,92%	92,99%	
2.3	ESCAVAÇÃO E CARGA DE MATERIAL DE JAZIDA COM TRATOR DE 97 KW E CARREGADEIRA DE 1,72 M³	M3	240,00	R\$ 4,71	R\$ 6,28	R\$ 1.507,84	3,43%	96,42%	
1.1	PLACA DE OBRA (PARA CONSTRUÇÃO CIVIL) EM CHAPA GALVANIZADA *N. 22*, ADESIVADA, DE *2,4 X 1,2* M (SEM POSTES PARA FIXAÇÃO)	M2	2,88	R\$ 300,00	R\$ 400,17	R\$ 1.152,49	2,62%	99,04%	
2.5	ESPALHAMENTO DE MATERIAL COM TRATOR DE ESTEIRAS. AF_11/2019	M3	240,00	R\$ 1,32	R\$ 1,76	R\$ 422,58	0,96%	100,00%	
						R\$ 44.001,42	100,00%	100,00%	ABC

[Handwritten signature]



PREFEITURA MUNICIPAL DE S TIO NOVO - MA

LEONARDO DE ALMEIDA, S/N, CENTRO - S TIO NOVO - MA

CNPJ: 05.631.031/0001-64. CEP:65925-000. FONE: (99)3532-0071



OBJETO: RECONSTRU�O DE PONTES DE MADEIRA NA ZONA RURAL DO MUNIC�PIO DE S�TIO NOVO - MA					
OBRA: RECONSTRU�O DA PONTE SOBRE O RIACHO EMBA�BA		ALT	COMP	LARG	TOTAL M�
LOCAL: ESTRADA PARA A LOCALIDADE MORRO SOLTEIRO		2,00	6,00	3,50	21,00
DATA: 02/2023					

COMPOSI O

ITEM	C�DIGO	DESCRI�O	UND	QTD	VALOR UNT	VALOR TOTAL
1	CP/001	MURO DE CONTEN�O EM MADEIRA	VB	QTD	VALOR UNT	R\$ 5.082,18
1.1	4006	MADEIRA SERRADA EM PINUS, MISTA OU EQUIVALENTE DA REGIAO - BRUTA	M3	1,92	R\$ 2.646,97	R\$ 5.082,18

2	CP/002	FUNDA�O	VB	QTD	VALOR UNT	R\$ 6.508,71
2.1	4006	MADEIRA SERRADA EM PINUS, MISTA OU EQUIVALENTE DA REGIAO - BRUTA	M3	1,25	R\$ 2.646,97	R\$ 3.308,71
2.2	102487	CONCRETO CICL�PICO FCK = 15MPA, 30% PEDRA DE M�O EM VOLUME REAL, INCLUSIVE LAN�AMENTO. AF_05/2021	M3	6,40	R\$ 500,00	R\$ 3.200,00

3	CP/003	PILAR	VB	QTD	VALOR UNT	R\$ 2.539,05
3.1	88262	CARPINTEIRO DE FORMAS COM ENCARGOS COMPLEMENTARES	H	28,00	R\$ 21,05	R\$ 589,40
3.2	88239	AJUDANTE DE CARPINTEIRO COM ENCARGOS COMPLEMENTARES	H	56,00	R\$ 17,09	R\$ 957,04
3.3	4006	MADEIRA SERRADA EM PINUS, MISTA OU EQUIVALENTE DA REGIAO - BRUTA	M3	0,38	R\$ 2.646,97	R\$ 992,61

4	CP/004	TRANSVERSINA	VB	QTD	VALOR UNT	R\$ 1.852,37
4.1	88262	CARPINTEIRO DE FORMAS COM ENCARGOS COMPLEMENTARES	H	8,00	R\$ 21,05	R\$ 168,40
4.2	88239	AJUDANTE DE CARPINTEIRO COM ENCARGOS COMPLEMENTARES	H	16,00	R\$ 17,09	R\$ 273,44
4.3	4006	MADEIRA SERRADA EM PINUS, MISTA OU EQUIVALENTE DA REGIAO - BRUTA	M3	0,44	R\$ 2.646,97	R\$ 1.158,05
4.4	4334	PARAFUSO FRANCES ZINCADO, DIAMETRO 1/2", COMPRIMENTO 15", COM PORCA E ARRUELA LISA MEDIA	UND	12,00	R\$ 21,04	R\$ 252,48

5	CP/005	BALANCIM	VB	QTD	VALOR UNT	R\$ 1.411,55
5.1	88262	CARPINTEIRO DE FORMAS COM ENCARGOS COMPLEMENTARES	H	12,00	R\$ 21,05	R\$ 252,60
5.2	88239	AJUDANTE DE CARPINTEIRO COM ENCARGOS COMPLEMENTARES	H	24,00	R\$ 17,09	R\$ 410,16
5.3	4006	MADEIRA SERRADA EM PINUS, MISTA OU EQUIVALENTE DA REGIAO - BRUTA	M3	0,19	R\$ 2.646,97	R\$ 496,31
5.4	4334	PARAFUSO FRANCES ZINCADO, DIAMETRO 1/2", COMPRIMENTO 15", COM PORCA E ARRUELA LISA MEDIA	UND	12,00	R\$ 21,04	R\$ 252,48

6	CP/006	LONGARINA	VB	QTD	VALOR UNT	R\$ 4.522,76
----------	---------------	------------------	-----------	------------	------------------	---------------------

#



6.1	88262	CARPINTEIRO DE FORMAS COM ENCARGOS COMPLEMENTARES	H	10,00	R\$ 21,05	R\$	
6.2	88239	AJUDANTE DE CARPINTEIRO COM ENCARGOS COMPLEMENTARES	H	20,00	R\$ 17,09	R\$	341,80
6.3	4006	MADEIRA SERRADA EM PINUS, MISTA OU EQUIVALENTE DA REGIAO - BRUTA	M3	1,50	R\$ 2.646,97	R\$	3.970,46

7	CP/007	TABUADO	VB	QTD	VALOR UNT	R\$	6.680,34
7.1	88262	CARPINTEIRO DE FORMAS COM ENCARGOS COMPLEMENTARES	H	12,00	R\$ 21,05	R\$	252,60
7.2	88239	AJUDANTE DE CARPINTEIRO COM ENCARGOS COMPLEMENTARES	H	36,00	R\$ 17,09	R\$	615,24
7.3	11844	PRANCHA DE MADEIRA APARELHADA *4 X 30* CM, MACARANDUBA, ANGELIM OU EQUIVALENTE DA REGIAO	M	70,00	R\$ 58,99	R\$	4.129,30
7.4	4334	PARAFUSO FRANCES ZINCADO, DIAMETRO 1/2", COMPRIMENTO 15", COM PORCA E ARRUELA LISA MEDIA	UND	80,00	R\$ 21,04	R\$	1.683,20

8	CP/008	GUARDA-RODAS	VB	QTD	VALOR UNT	R\$	1.552,55
8.1	88262	CARPINTEIRO DE FORMAS COM ENCARGOS COMPLEMENTARES	H	4,00	R\$ 21,05	R\$	84,20
8.2	88239	AJUDANTE DE CARPINTEIRO COM ENCARGOS COMPLEMENTARES	H	8,00	R\$ 17,09	R\$	136,72
8.3	4006	MADEIRA SERRADA EM PINUS, MISTA OU EQUIVALENTE DA REGIAO - BRUTA	M3	0,36	R\$ 2.646,97	R\$	952,91
8.4	4334	PARAFUSO FRANCES ZINCADO, DIAMETRO 1/2", COMPRIMENTO 15", COM PORCA E ARRUELA LISA MEDIA	UND	18,00	R\$ 21,04	R\$	378,72

9	CP/009	GUARDA-CORPO	VB	QTD	VALOR UNT	R\$	2.355,47
9.1	88262	CARPINTEIRO DE FORMAS COM ENCARGOS COMPLEMENTARES	H	24,00	R\$ 21,05	R\$	505,20
9.2	88239	AJUDANTE DE CARPINTEIRO COM ENCARGOS COMPLEMENTARES	H	12,00	R\$ 17,09	R\$	205,08
9.3	4006	MADEIRA SERRADA EM PINUS, MISTA OU EQUIVALENTE DA REGIAO - BRUTA	M3	0,24	R\$ 2.646,97	R\$	635,27
9.4	4334	PARAFUSO FRANCES ZINCADO, DIAMETRO 1/2", COMPRIMENTO 15", COM PORCA E ARRUELA LISA MEDIA	UND	48,00	R\$ 21,04	R\$	1.009,92

PREFEITURA MUNICIPAL DE SÍTIO NOVO - MA
 LEONARDO DE ALMEIDA, S/N, CENTRO - SÍTIO NOVO - MA
 64. CEP:65925-000. FONE: (99)3532-0071



OBJETO: RECONSTRUÇÃO DE PONTES DE MADEIRA NA ZONA RURAL DO MUNICÍPIO DE SÍTIO NOVO - MA
 OBRA: RECONSTRUÇÃO DA PONTE SOBRE O RIACHO EMBAÚBA
 LOCAL: ESTRADA PARA A LOCALIDADE MORRO SOLTEIRO
 DATA: 02/2023

REFERÊNCIA: SINAPI - 12/2022, SICRO 10/2022

BDI = 33,39%

PLANILHA ORÇAMENTÁRIA

ITEM	DESCRIÇÃO DOS SERVIÇOS	UND	QUANT.	CUSTO UNITÁRIO		TOTAL	CÓDIGO
				SEM BDI	COM BDI		
1	SERVIÇOS PRELIMINARES					R\$ 1.152,49	
1.1	PLACA DE OBRA (PARA CONSTRUÇÃO CIVIL) EM CHAPA GALVANIZADA *N. 22*, ADESIVADA, DE *2,4 X 1,2* M (SEM POSTES PARA FIXAÇÃO)	M2	2,88	R\$ 300,00	R\$ 400,17	R\$ 1.152,49	4813
2	INFRAESTRUTURA					R\$ 21.756,56	
2.1	MURO DE CONTENÇÃO EM MADEIRA	VB	1,00	R\$ 5.082,18	R\$ 6.779,12	R\$ 6.779,12	CP/001
2.2	FUNDAÇÃO	VB	1,00	R\$ 6.508,71	R\$ 8.681,97	R\$ 8.681,97	CP/002
2.3	ESCAVAÇÃO E CARGA DE MATERIAL DE JAZIDA COM TRATOR DE 97 KW E CARREGADEIRA DE 1,72 M³	M3	270,00	R\$ 4,71	R\$ 6,28	R\$ 1.696,32	4016007
2.4	TRANSPORTE COM CAMINHÃO BASCULANTE DE 14 M³, EM VIA URBANA EM REVESTIMENTO PRIMÁRIO (UNIDADE: M3XKM). AF_07/2020	M3XKM	1350,00	R\$ 2,29	R\$ 3,05	R\$ 4.123,75	93592
2.5	ESPALHAMENTO DE MATERIAL COM TRATOR DE ESTEIRAS. AF_11/2019	M3	270,00	R\$ 1,32	R\$ 1,76	R\$ 475,40	100574
3	MESOESTRUTURA					R\$ 7.740,58	
3.1	PILAR	VB	1,00	R\$ 2.539,05	R\$ 3.386,84	R\$ 3.386,84	CP/003
3.2	TRANSVERSINA	VB	1,00	R\$ 1.852,37	R\$ 2.470,88	R\$ 2.470,88	CP/004
3.3	BALANÇIM	VB	1,00	R\$ 1.411,55	R\$ 1.882,86	R\$ 1.882,86	CP/005
4	SUPERESTRUTURA					R\$ 20.156,73	
4.1	LONGARINA	VB	1,00	R\$ 4.522,76	R\$ 6.032,90	R\$ 6.032,90	CP/006
4.2	TABUADO	VB	1,00	R\$ 6.680,34	R\$ 8.910,91	R\$ 8.910,91	CP/007
4.3	GUARDA-RODAS	VB	1,00	R\$ 1.552,55	R\$ 2.070,95	R\$ 2.070,95	CP/008
4.4	GUARDA-CORPO	VB	1,00	R\$ 2.355,47	R\$ 3.141,97	R\$ 3.141,97	CP/009
	TOTAL GERAL					R\$ 50.806,36	

[Handwritten mark]



PREFEITURA MUNICIPAL DE SÍTIO NOVO - MA
 AVENIDA LEONARDO DE ALMEIDA, S/N, CENTRO - SÍTIO NOVO - MA
 CNPJ: 05.631.031/0001-64. CEP:65925-000. FONE: (99)3532-0071

OBJETO: RECONSTRUÇÃO DE PONTES DE MADEIRA NA ZONA RURAL DO MUNICÍPIO DE SÍTIO NOVO - MA

OBRA: RECONSTRUÇÃO DA PONTE SOBRE O RIACHO EMBAÚBA

LOCAL: ESTRADA PARA A LOCALIDADE MORRO SOLTEIRO

PROponente: PREFEITURA MUNICIPAL DE SÍTIO NOVO - MA

DATA: 02/2023

CURVA ABC

4.2	TABUADO	VB	1,00	R\$ 6.680,34	R\$ 8.910,91	R\$ 8.910,91	17,54%	17,54%	
2.2	FUNDAÇÃO	VB	1,00	R\$ 6.508,71	R\$ 8.681,97	R\$ 8.681,97	17,09%	34,63%	
2.1	MURO DE CONTENÇÃO EM MADEIRA	VB	1,00	R\$ 5.082,18	R\$ 6.779,12	R\$ 6.779,12	13,34%	47,97%	
4.1	LONGARINA	VB	1,00	R\$ 4.522,76	R\$ 6.032,90	R\$ 6.032,90	11,87%	59,84%	
2.4	TRANSPORTE COM CAMINHÃO BASCULANTE DE 14 M ³ , EM VIA URBANA EM REVESTIMENTO PRIMÁRIO (UNIDADE: M3XKM). AF_07/2020	M3XKM	1350,00	R\$ 2,29	R\$ 3,05	R\$ 4.123,75	8,12%	67,96%	
3.1	PILAR	VB	1,00	R\$ 2.539,05	R\$ 3.386,84	R\$ 3.386,84	6,67%	74,63%	
4.4	GUARDA-CORPO	VB	1,00	R\$ 2.355,47	R\$ 3.141,97	R\$ 3.141,97	6,18%	80,81%	
3.2	TRANSVERSINA	VB	1,00	R\$ 1.852,37	R\$ 2.470,88	R\$ 2.470,88	4,86%	85,67%	
4.3	GUARDA-RODAS	VB	1,00	R\$ 1.552,55	R\$ 2.070,95	R\$ 2.070,95	4,08%	89,75%	
3.3	BALANCIM	VB	1,00	R\$ 1.411,55	R\$ 1.882,86	R\$ 1.882,86	3,71%	93,46%	
2.3	ESCAVAÇÃO E CARGA DE MATERIAL DE JAZIDA COM TRATOR DE 97 KW E CARREGADEIRA DE 1,72 M ³	M3	270,00	R\$ 4,71	R\$ 6,28	R\$ 1.696,32	3,34%	96,80%	
1.1	PLACA DE OBRA (PARA CONSTRUÇÃO CIVIL) EM CHAPA GALVANIZADA *N. 22*, ADESIVADA, DE *2,4 X 1,2* M (SEM POSTES PARA FIXAÇÃO)	M2	2,88	R\$ 300,00	R\$ 400,17	R\$ 1.152,49	2,27%	99,06%	
2.5	ESPALHAMENTO DE MATERIAL COM TRATOR DE ESTEIRAS. AF_11/2019	M3	270,00	R\$ 1,32	R\$ 1,76	R\$ 475,40	0,94%	100,00%	
						R\$ 50.806,36	100,00%	100,00%	ABC

Handwritten signature or mark.



PREFEITURA MUNICIPAL DE SÍTIO NOVO - MA

LEONARDO DE ALMEIDA, S/N, CENTRO - SÍTIO NOVO - MA

CNPJ: 05.631.031/0001-64. CEP:65925-000. FONE: (99)3532-0071

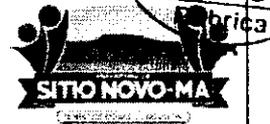

OBJETO: RECONSTRUÇÃO DE PONTES DE MADEIRA NA ZONA RURAL DO MUNICÍPIO DE SÍTIO NOVO - MA

OBRA: RECONSTRUÇÃO DA PONTE SOBRE O RIACHO ENGENHO VELHO

LOCAL: ESTRADA ENTRE AS LOCALIDADES ÁGUA PRETA E DONA TEREZA

DATA: 02/2023

ALT	COMP	LARG	TOTAL M ²
3,70	8,00	3,50	28,00

COMPOSIÇÃO

ITEM	CÓDIGO	DESCRIÇÃO	UND	QTD	VALOR UNT	VALOR TOTAL
1	CP/001	MURO DE CONTENÇÃO EM MADEIRA	VB	QTD	VALOR UNT	R\$ 5.082,18
1.1	4006	MADEIRA SERRADA EM PINUS, MISTA OU EQUIVALENTE DA REGIAO - BRUTA	M3	1,92	R\$ 2.646,97	R\$ 5.082,18

2	CP/002	FUNDAÇÃO	VB	QTD	VALOR UNT	R\$ 9.321,12
2.1	4006	MADEIRA SERRADA EM PINUS, MISTA OU EQUIVALENTE DA REGIAO - BRUTA	M3	2,31	R\$ 2.646,97	R\$ 6.121,12
2.2	102487	CONCRETO CICLÓPICO FCK = 15MPA, 30% PEDRA DE MÃO EM VOLUME REAL, INCLUSIVE LANÇAMENTO. AF_05/2021	M3	6,40	R\$ 500,00	R\$ 3.200,00

3	CP/003	PILAR	VB	QTD	VALOR UNT	R\$ 3.382,78
3.1	88262	CARPINTEIRO DE FORMAS COM ENCARGOS COMPLEMENTARES	H	28,00	R\$ 21,05	R\$ 589,40
3.2	88239	AJUDANTE DE CARPINTEIRO COM ENCARGOS COMPLEMENTARES	H	56,00	R\$ 17,09	R\$ 957,04
3.3	4006	MADEIRA SERRADA EM PINUS, MISTA OU EQUIVALENTE DA REGIAO - BRUTA	M3	0,69	R\$ 2.646,97	R\$ 1.836,34

4	CP/004	TRANSVERSINA	VB	QTD	VALOR UNT	R\$ 1.852,37
4.1	88262	CARPINTEIRO DE FORMAS COM ENCARGOS COMPLEMENTARES	H	8,00	R\$ 21,05	R\$ 168,40
4.2	88239	AJUDANTE DE CARPINTEIRO COM ENCARGOS COMPLEMENTARES	H	16,00	R\$ 17,09	R\$ 273,44
4.3	4006	MADEIRA SERRADA EM PINUS, MISTA OU EQUIVALENTE DA REGIAO - BRUTA	M3	0,44	R\$ 2.646,97	R\$ 1.158,05
4.4	4334	PARAFUSO FRANCES ZINCADO, DIAMETRO 1/2", COMPRIMENTO 15", COM PORCA E ARRUELA LISA MEDIA	UND	12,00	R\$ 21,04	R\$ 252,48

5	CP/005	BALANCIM	VB	QTD	VALOR UNT	R\$ 1.411,55
5.1	88262	CARPINTEIRO DE FORMAS COM ENCARGOS COMPLEMENTARES	H	12,00	R\$ 21,05	R\$ 252,60
5.2	88239	AJUDANTE DE CARPINTEIRO COM ENCARGOS COMPLEMENTARES	H	24,00	R\$ 17,09	R\$ 410,16
5.3	4006	MADEIRA SERRADA EM PINUS, MISTA OU EQUIVALENTE DA REGIAO - BRUTA	M3	0,19	R\$ 2.646,97	R\$ 496,31
5.4	4334	PARAFUSO FRANCES ZINCADO, DIAMETRO 1/2", COMPRIMENTO 15", COM PORCA E ARRUELA LISA MEDIA	UND	12,00	R\$ 21,04	R\$ 252,48

6	CP/006	LONGARINA	VB	QTD	VALOR UNT	R\$ 5.846,24
----------	---------------	------------------	-----------	------------	------------------	---------------------

P



6.1	88262	CARPINTEIRO DE FORMAS COM ENCARGOS COMPLEMENTARES	H	10,00	R\$ 21,05	R\$ 210,50
6.2	88239	AJUDANTE DE CARPINTEIRO COM ENCARGOS COMPLEMENTARES	H	20,00	R\$ 17,09	R\$ 341,80
6.3	4006	MADEIRA SERRADA EM PINUS, MISTA OU EQUIVALENTE DA REGIAO - BRUTA	M3	2,00	R\$ 2.646,97	R\$ 5.293,94

7	CP/007	TABUADO	VB	QTD	VALOR UNT	R\$ 8.907,12
7.1	88262	CARPINTEIRO DE FORMAS COM ENCARGOS COMPLEMENTARES	H	16,00	R\$ 21,05	R\$ 336,80
7.2	88239	AJUDANTE DE CARPINTEIRO COM ENCARGOS COMPLEMENTARES	H	48,00	R\$ 17,09	R\$ 820,32
7.3	11844	PRANCHA DE MADEIRA APARELHADA *4 X 30* CM, MACARANDUBA, ANGELIM OU EQUIVALENTE DA REGIAO	M	93,33	R\$ 58,99	R\$ 5.505,73
7.4	4334	PARAFUSO FRANCES ZINCADO, DIAMETRO 1/2", COMPRIMENTO 15", COM PORCA E ARRUELA LISA MEDIA	UND	106,67	R\$ 21,04	R\$ 2.244,27

8	CP/008	GUARDA-RODAS	VB	QTD	VALOR UNT	R\$ 2.070,07
8.1	88262	CARPINTEIRO DE FORMAS COM ENCARGOS COMPLEMENTARES	H	5,33	R\$ 21,05	R\$ 112,27
8.2	88239	AJUDANTE DE CARPINTEIRO COM ENCARGOS COMPLEMENTARES	H	10,67	R\$ 17,09	R\$ 182,29
8.3	4006	MADEIRA SERRADA EM PINUS, MISTA OU EQUIVALENTE DA REGIAO - BRUTA	M3	0,48	R\$ 2.646,97	R\$ 1.270,55
8.4	4334	PARAFUSO FRANCES ZINCADO, DIAMETRO 1/2", COMPRIMENTO 15", COM PORCA E ARRUELA LISA MEDIA	UND	24,00	R\$ 21,04	R\$ 504,96

9	CP/009	GUARDA-CORPO	VB	QTD	VALOR UNT	R\$ 3.140,63
9.1	88262	CARPINTEIRO DE FORMAS COM ENCARGOS COMPLEMENTARES	H	32,00	R\$ 21,05	R\$ 673,60
9.2	88239	AJUDANTE DE CARPINTEIRO COM ENCARGOS COMPLEMENTARES	H	16,00	R\$ 17,09	R\$ 273,44
9.3	4006	MADEIRA SERRADA EM PINUS, MISTA OU EQUIVALENTE DA REGIAO - BRUTA	M3	0,32	R\$ 2.646,97	R\$ 847,03
9.4	4334	PARAFUSO FRANCES ZINCADO, DIAMETRO 1/2", COMPRIMENTO 15", COM PORCA E ARRUELA LISA MEDIA	UND	64,00	R\$ 21,04	R\$ 1.346,56

P



PREFEITURA MUNICIPAL DE SÍTIO NOVO - MA
 AVENIDA LEONARDO DE ALMEIDA, S/N, CENTRO - SÍTIO NOVO - MA
 05.631.031/0001-64. CEP:65925-000. FONE: (99)3532-0071

OBJETO: RECONSTRUÇÃO DE PONTES DE MADEIRA NA ZONA RURAL DO MUNICÍPIO DE SÍTIO NOVO - MA

OBRA: RECONSTRUÇÃO DA PONTE SOBRE O RIACHO ENGENHO VELHO

LOCAL: ESTRADA ENTRE AS LOCALIDADES ÁGUA PRETA E DONA TEREZA

DATA: 02/2023

REFERÊNCIA: SINAPI - 12/2022, SICRO 10/2022

BDI = 33,39%

PLANILHA ORÇAMENTÁRIA

ITEM	DESCRIÇÃO DOS SERVIÇOS	UND	QUANT.	CUSTO UNITÁRIO		TOTAL	CÓDIGO
				SEM BDI	COM BDI		
1	SERVIÇOS PRELIMINARES					R\$ 1.152,49	
1.1	PLACA DE OBRA (PARA CONSTRUCAO CIVIL) EM CHAPA GALVANIZADA *N. 22*, ADESIVADA, DE *2,4 X 1,2* M (SEM POSTES PARA FIXACAO)	M2	2,88	R\$ 300,00	R\$ 400,17	R\$ 1.152,49	4813
2	INFRAESTRUTURA					R\$ 26.673,86	
2.1	MURO DE CONTENÇÃO EM MADEIRA	VB	1,00	R\$ 5.082,18	R\$ 6.779,12	R\$ 6.779,12	CP/001
2.2	FUNDAÇÃO	VB	1,00	R\$ 9.321,12	R\$ 12.433,44	R\$ 12.433,44	CP/002
2.3	ESCAVAÇÃO E CARGA DE MATERIAL DE JAZIDA COM TRATOR DE 97 KW E CARREGADEIRA DE 1,72 M³	M3	320,00	R\$ 4,71	R\$ 6,28	R\$ 2.010,45	4016007
2.4	TRANSPORTE COM CAMINHÃO BASCULANTE DE 14 M³, EM VIA URBANA EM REVESTIMENTO PRIMÁRIO (UNIDADE: M3XKM). AF_07/2020	M3XKM	1600,00	R\$ 2,29	R\$ 3,05	R\$ 4.887,41	93592
2.5	ESPALHAMENTO DE MATERIAL COM TRATOR DE ESTEIRAS. AF_11/2019	M3	320,00	R\$ 1,32	R\$ 1,76	R\$ 563,44	100574
3	MESOESTRUTURA					R\$ 8.866,02	
3.1	PILAR	VB	1,00	R\$ 3.382,78	R\$ 4.512,28	R\$ 4.512,28	CP/003
3.2	TRANSVERSINA	VB	1,00	R\$ 1.852,37	R\$ 2.470,88	R\$ 2.470,88	CP/004
3.3	BALANCIM	VB	1,00	R\$ 1.411,55	R\$ 1.882,86	R\$ 1.882,86	CP/005
4	SUPERESTRUTURA					R\$ 26.630,06	
4.1	LONGARINA	VB	1,00	R\$ 5.846,24	R\$ 7.798,30	R\$ 7.798,30	CP/006
4.2	TABUADO	VB	1,00	R\$ 8.907,12	R\$ 11.881,21	R\$ 11.881,21	CP/007
4.3	GUARDA-RODAS	VB	1,00	R\$ 2.070,07	R\$ 2.761,26	R\$ 2.761,26	CP/008
4.4	GUARDA-CORPO	VB	1,00	R\$ 3.140,63	R\$ 4.189,29	R\$ 4.189,29	CP/009
	TOTAL GERAL					R\$ 63.322,43	

12

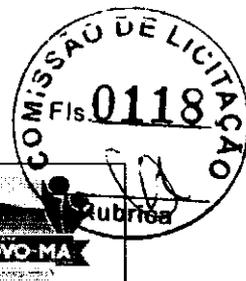

PREFEITURA MUNICIPAL DE SÍTIO NOVO - MA
 AVENIDA LEONARDO DE ALMEIDA, S/N, CENTRO - SÍTIO NOVO - MA
 CNPJ: 05.631.031/0001-64. CEP:65925-000. FONE: (99)3532-0071



OBJETO: RECONSTRUÇÃO DE PONTES DE MADEIRA NA ZONA RURAL DO MUNICÍPIO DE SÍTIO NOVO - MA

OBRA: RECONSTRUÇÃO DA PONTE SOBRE O RIACHO ENGENHO VELHO
 LOCAL: ESTRADA ENTRE AS LOCALIDADES ÁGUA PRETA E DONA TEREZA
 PROPONENTE: PREFEITURA MUNICIPAL DE SÍTIO NOVO - MA
 DATA: 02/2023

CURVA ABC

2.2	FUNDAÇÃO	VB	1,00	R\$ 9.321,12	R\$ 12.433,44	R\$ 12.433,44	19,64%	19,64%	
4.2	TABUADO	VB	1,00	R\$ 8.907,12	R\$ 11.881,21	R\$ 11.881,21	18,76%	38,40%	
4.1	LONGARINA	VB	1,00	R\$ 5.846,24	R\$ 7.798,30	R\$ 7.798,30	12,32%	50,71%	
2.1	MURO DE CONTENÇÃO EM MADEIRA	VB	1,00	R\$ 5.082,18	R\$ 6.779,12	R\$ 6.779,12	10,71%	61,42%	
2.4	TRANSPORTE COM CAMINHÃO BASCULANTE DE 14 M³, EM VIA URBANA EM REVESTIMENTO PRIMÁRIO (UNIDADE: M3XKM). AF_07/2020	M3XKM	1600,00	R\$ 2,29	R\$ 3,05	R\$ 4.887,41	7,72%	69,14%	
3.1	PILAR	VB	1,00	R\$ 3.382,78	R\$ 4.512,28	R\$ 4.512,28	7,13%	76,26%	
4.4	GUARDA-CORPO	VB	1,00	R\$ 3.140,63	R\$ 4.189,29	R\$ 4.189,29	6,62%	82,88%	
4.3	GUARDA-RODAS	VB	1,00	R\$ 2.070,07	R\$ 2.761,26	R\$ 2.761,26	4,36%	87,24%	
3.2	TRANSVERSINA	VB	1,00	R\$ 1.852,37	R\$ 2.470,88	R\$ 2.470,88	3,90%	91,14%	
2.3	ESCAVAÇÃO E CARGA DE MATERIAL DE JAZIDA COM TRATOR DE 97 KW E CARREGADEIRA DE 1,72 M³	M3	320,00	R\$ 4,71	R\$ 6,28	R\$ 2.010,45	3,17%	94,32%	
3.3	BALANCIM	VB	1,00	R\$ 1.411,55	R\$ 1.882,86	R\$ 1.882,86	2,97%	97,29%	
1.1	PLACA DE OBRA (PARA CONSTRUÇÃO CIVIL) EM CHAPA GALVANIZADA *N. 22*, ADESIVADA, DE *2,4 X 1,2* M (SEM POSTES PARA FIXAÇÃO)	M2	2,88	R\$ 300,00	R\$ 400,17	R\$ 1.152,49	1,82%	99,11%	
2.5	ESPALHAMENTO DE MATERIAL COM TRATOR DE ESTEIRAS. AF_11/2019	M3	320,00	R\$ 1,32	R\$ 1,76	R\$ 563,44	0,89%	100,00%	
						R\$ 63.322,43	100,00%	100,00%	ABC

[Handwritten mark]

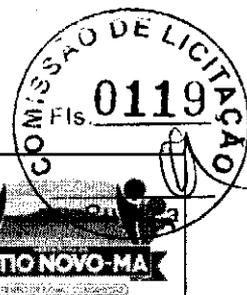

PREFEITURA MUNICIPAL DE SITIO NOVO - MA

LEONARDO DE ALMEIDA, S/N, CENTRO - SÍTIO NOVO - MA

CNPJ: 05.631.031/0001-64. CEP:65925-000. FONE: (99)3532-0071



OBJETO: RECONSTRUÇÃO DE PONTES DE MADEIRA NA ZONA RURAL DO MUNICÍPIO DE SÍTIO NOVO - MA

OBRA: RECONSTRUÇÃO DA PONTE SOBRE O RIACHO FUNDO

LOCAL: ESTRADA DA LOCALIDADE NOVA VENEZA

DATA: 02/2023

ALT	COMP	LARG	TOTAL M ²
3,00	11,50	3,50	40,25

COMPOSIÇÃO

ITEM	CÓDIGO	DESCRIÇÃO	UND	QTD	VALOR UNT	VALOR TOTAL
1	CP/001	MURO DE CONTENÇÃO EM MADEIRA	VB	QTD	VALOR UNT	R\$ 5.082,18
1.1	4006	MADEIRA SERRADA EM PINUS, MISTA OU EQUIVALENTE DA REGIAO - BRUTA	M3	1,92	R\$ 2.646,97	R\$ 5.082,18

2	CP/002	FUNDAÇÃO	VB	QTD	VALOR UNT	R\$ 8.163,07
2.1	4006	MADEIRA SERRADA EM PINUS, MISTA OU EQUIVALENTE DA REGIAO - BRUTA	M3	1,88	R\$ 2.646,97	R\$ 4.963,07
2.2	102487	CONCRETO CICLÓPICO FCK = 15MPA, 30% PEDRA DE MÃO EM VOLUME REAL, INCLUSIVE LANÇAMENTO. AF_05/2021	M3	6,40	R\$ 500,00	R\$ 3.200,00

3	CP/003	PILAR	VB	QTD	VALOR UNT	R\$ 3.035,36
3.1	88262	CARPINTEIRO DE FORMAS COM ENCARGOS COMPLEMENTARES	H	28,00	R\$ 21,05	R\$ 589,40
3.2	88239	AJUDANTE DE CARPINTEIRO COM ENCARGOS COMPLEMENTARES	H	56,00	R\$ 17,09	R\$ 957,04
3.3	4006	MADEIRA SERRADA EM PINUS, MISTA OU EQUIVALENTE DA REGIAO - BRUTA	M3	0,56	R\$ 2.646,97	R\$ 1.488,92

4	CP/004	TRANSVERSINA	VB	QTD	VALOR UNT	R\$ 1.852,37
4.1	88262	CARPINTEIRO DE FORMAS COM ENCARGOS COMPLEMENTARES	H	8,00	R\$ 21,05	R\$ 168,40
4.2	88239	AJUDANTE DE CARPINTEIRO COM ENCARGOS COMPLEMENTARES	H	16,00	R\$ 17,09	R\$ 273,44
4.3	4006	MADEIRA SERRADA EM PINUS, MISTA OU EQUIVALENTE DA REGIAO - BRUTA	M3	0,44	R\$ 2.646,97	R\$ 1.158,05
4.4	4334	PARAFUSO FRANCES ZINCADO, DIAMETRO 1/2", COMPRIMENTO 15", COM PORCA E ARRUELA LISA MEDIA	UND	12,00	R\$ 21,04	R\$ 252,48

5	CP/005	BALANCIM	VB	QTD	VALOR UNT	R\$ 1.411,55
5.1	88262	CARPINTEIRO DE FORMAS COM ENCARGOS COMPLEMENTARES	H	12,00	R\$ 21,05	R\$ 252,60
5.2	88239	AJUDANTE DE CARPINTEIRO COM ENCARGOS COMPLEMENTARES	H	24,00	R\$ 17,09	R\$ 410,16
5.3	4006	MADEIRA SERRADA EM PINUS, MISTA OU EQUIVALENTE DA REGIAO - BRUTA	M3	0,19	R\$ 2.646,97	R\$ 496,31
5.4	4334	PARAFUSO FRANCES ZINCADO, DIAMETRO 1/2", COMPRIMENTO 15", COM PORCA E ARRUELA LISA MEDIA	UND	12,00	R\$ 21,04	R\$ 252,48

6	CP/006	LONGARINA	VB	QTD	VALOR UNT	R\$ 8.162,34
----------	---------------	------------------	-----------	------------	------------------	---------------------

#



6.1	88262	CARPINTEIRO DE FORMAS COM ENCARGOS COMPLEMENTARES	H	10,00	R\$ 21,05	R\$ 210,50
6.2	88239	AJUDANTE DE CARPINTEIRO COM ENCARGOS COMPLEMENTARES	H	20,00	R\$ 17,09	R\$ 341,80
6.3	4006	MADEIRA SERRADA EM PINUS, MISTA OU EQUIVALENTE DA REGIAO - BRUTA	M3	2,88	R\$ 2.646,97	R\$ 7.610,04

7	CP/007	TABUADO	VB	QTD	VALOR UNT	R\$ 12.803,99
7.1	88262	CARPINTEIRO DE FORMAS COM ENCARGOS COMPLEMENTARES	H	23,00	R\$ 21,05	R\$ 484,15
7.2	88239	AJUDANTE DE CARPINTEIRO COM ENCARGOS COMPLEMENTARES	H	69,00	R\$ 17,09	R\$ 1.179,21
7.3	11844	PRANCHA DE MADEIRA APARELHADA *4 X 30* CM, MACARANDUBA, ANGELIM OU EQUIVALENTE DA REGIAO	M	134,17	R\$ 58,99	R\$ 7.914,49
7.4	4334	PARAFUSO FRANCES ZINCADO, DIAMETRO 1/2", COMPRIMENTO 15", COM PORCA E ARRUELA LISA MEDIA	UND	153,33	R\$ 21,04	R\$ 3.226,13

8	CP/008	GUARDA-RODAS	VB	QTD	VALOR UNT	R\$ 2.976,72
8.1	88262	CARPINTEIRO DE FORMAS COM ENCARGOS COMPLEMENTARES	H	7,67	R\$ 21,05	R\$ 161,38
8.2	88239	AJUDANTE DE CARPINTEIRO COM ENCARGOS COMPLEMENTARES	H	15,33	R\$ 17,09	R\$ 262,05
8.3	4006	MADEIRA SERRADA EM PINUS, MISTA OU EQUIVALENTE DA REGIAO - BRUTA	M3	0,69	R\$ 2.646,97	R\$ 1.826,41
8.4	4334	PARAFUSO FRANCES ZINCADO, DIAMETRO 1/2", COMPRIMENTO 15", COM PORCA E ARRUELA LISA MEDIA	UND	34,50	R\$ 21,04	R\$ 725,88

9	CP/009	GUARDA-CORPO	VB	QTD	VALOR UNT	R\$ 4.514,66
9.1	88262	CARPINTEIRO DE FORMAS COM ENCARGOS COMPLEMENTARES	H	46,00	R\$ 21,05	R\$ 968,30
9.2	88239	AJUDANTE DE CARPINTEIRO COM ENCARGOS COMPLEMENTARES	H	23,00	R\$ 17,09	R\$ 393,07
9.3	4006	MADEIRA SERRADA EM PINUS, MISTA OU EQUIVALENTE DA REGIAO - BRUTA	M3	0,46	R\$ 2.646,97	R\$ 1.217,61
9.4	4334	PARAFUSO FRANCES ZINCADO, DIAMETRO 1/2". COMPRIMENTO 15", COM PORCA E ARRUELA LISA MEDIA	UND	92,00	R\$ 21,04	R\$ 1.935,68

4



PREFEITURA MUNICIPAL DE SÍTIO NOVO - MA
 AVENIDA LEONARDO DE ALMEIDA, S/N, CENTRO - SÍTIO NOVO - MA
 05.631.031/0001-64. CEP:65925-000. FONE: (99)3532-0071

OBJETO: RECONSTRUÇÃO DE PONTES DE MADEIRA NA ZONA RURAL DO MUNICÍPIO DE SÍTIO NOVO - MA
 OBRA: RECONSTRUÇÃO DA PONTE SOBRE O RIACHO FUNDO
 LOCAL: ESTRADA DA LOCALIDADE NOVA VENEZA
 DATA: 02/2023

REFERÊNCIA: SINAPI - 12/2022, SICRO 10/2022

BDI = 33,39%

PLANILHA ORÇAMENTÁRIA

ITEM	DESCRIÇÃO DOS SERVIÇOS	UND	QUANT.	CUSTO UNITÁRIO		TOTAL	CÓDIGO
				SEM BDI	COM BDI		
1	SERVIÇOS PRELIMINARES					R\$ 1.152,49	
1.1	PLACA DE OBRA (PARA CONSTRUCAO CIVIL) EM CHAPA GALVANIZADA *N. 22*, ADESIVADA, DE *2,4 X 1,2* M (SEM POSTES PARA FIXACAO)	M2	2,88	R\$ 300,00	R\$ 400,17	R\$ 1.152,49	4813
2	INFRAESTRUTURA					R\$ 26.294,98	
2.1	MURO DE CONTENÇÃO EM MADEIRA	VB	1,00	R\$ 5.082,18	R\$ 6.779,12	R\$ 6.779,12	CP/001
2.2	FUNDAÇÃO	VB	1,00	R\$ 8.163,07	R\$ 10.888,72	R\$ 10.888,72	CP/002
2.3	ESCAVAÇÃO E CARGA DE MATERIAL DE JAZIDA COM TRATOR DE 97 KW E CARREGADEIRA DE 1,72 M³	M3	370,00	R\$ 4,71	R\$ 6,28	R\$ 2.324,59	4016007
2.4	TRANSPORTE COM CAMINHÃO BASCULANTE DE 14 M³, EM VIA URBANA EM REVESTIMENTO PRIMÁRIO (UNIDADE: M3XKM). AF_07/2020	M3XKM	1850,00	R\$ 2,29	R\$ 3,05	R\$ 5.651,07	93592
2.5	ESPALHAMENTO DE MATERIAL COM TRATOR DE ESTEIRAS. AF_11/2019	M3	370,00	R\$ 1,32	R\$ 1,76	R\$ 651,48	100574
3	MESOESTRUTURA					R\$ 8.402,61	
3.1	PILAR	VB	1,00	R\$ 3.035,36	R\$ 4.048,87	R\$ 4.048,87	CP/003
3.2	TRANSVERSINA	VB	1,00	R\$ 1.852,37	R\$ 2.470,88	R\$ 2.470,88	CP/004
3.3	BALANCIM	VB	1,00	R\$ 1.411,55	R\$ 1.882,86	R\$ 1.882,86	CP/005
4	SUPERESTRUTURA					R\$ 37.958,39	
4.1	LONGARINA	VB	1,00	R\$ 8.162,34	R\$ 10.887,74	R\$ 10.887,74	CP/006
4.2	TABUADO	VB	1,00	R\$ 12.803,99	R\$ 17.079,24	R\$ 17.079,24	CP/007
4.3	GUARDA-RODAS	VB	1,00	R\$ 2.975,72	R\$ 3.969,31	R\$ 3.969,31	CP/008
4.4	GUARDA-CORPO	VB	1,00	R\$ 4.514,66	R\$ 6.022,10	R\$ 6.022,10	CP/009
	TOTAL GERAL					R\$ 73.808,47	

[Handwritten mark]



PREFEITURA MUNICIPAL DE SÍTIO NOVO - MA
 AVENIDA LEONARDO DE ALMEIDA, S/N, CENTRO - SÍTIO NOVO - MA
 CNPJ: 05.631.031/0001-64. CEP:65925-000. FONE: (99)3532-0071

OBJETO: RECONSTRUÇÃO DE PONTES DE MADEIRA NA ZONA RURAL DO MUNICÍPIO DE SÍTIO NOVO - MA

OBRA: RECONSTRUÇÃO DA PONTE SOBRE O RIACHO FUNDO

LOCAL: ESTRADA DA LOCALIDADE NOVA VENEZA

PROPONENTE: PREFEITURA MUNICIPAL DE SÍTIO NOVO - MA

DATA: 02/2023

CURVA ABC

4.2	TABUADO	VB	1,00	R\$ 12.803,99	R\$ 17.079,24	R\$ 17.079,24	23,14%	23,14%	
2.2	FUNDAÇÃO	VB	1,00	R\$ 8.163,07	R\$ 10.888,72	R\$ 10.888,72	14,75%	37,89%	
4.1	LONGARINA	VB	1,00	R\$ 8.162,34	R\$ 10.887,74	R\$ 10.887,74	14,75%	52,64%	
2.1	MURO DE CONTENÇÃO EM MADEIRA	VB	1,00	R\$ 5.082,18	R\$ 6.779,12	R\$ 6.779,12	9,18%	61,83%	
4.4	GUARDA-CORPO	VB	1,00	R\$ 4.514,66	R\$ 6.022,10	R\$ 6.022,10	8,16%	69,99%	
2.4	TRANSPORTE COM CAMINHÃO BASCULANTE DE 14 M³, EM VIA URBANA EM REVESTIMENTO PRIMÁRIO (UNIDADE: M3XKM). AF_07/2020	M3XKM	1850,00	R\$ 2,29	R\$ 3,05	R\$ 5.651,07	7,66%	77,64%	
3.1	PILAR	VB	1,00	R\$ 3.035,36	R\$ 4.048,87	R\$ 4.048,87	5,49%	83,13%	
4.3	GUARDA-RODAS	VB	1,00	R\$ 2.975,72	R\$ 3.969,31	R\$ 3.969,31	5,38%	88,51%	
3.2	TRANSVERSINA	VB	1,00	R\$ 1.852,37	R\$ 2.470,88	R\$ 2.470,88	3,35%	91,86%	
2.3	ESCAVAÇÃO E CARGA DE MATERIAL DE JAZIDA COM TRATOR DE 97 KW E CARREGADEIRA DE 1,72 M³	M3	370,00	R\$ 4,71	R\$ 6,28	R\$ 2.324,59	3,15%	95,00%	
3.3	BALANCIM	VB	1,00	R\$ 1.411,55	R\$ 1.882,86	R\$ 1.882,86	2,55%	97,56%	
1.1	PLACA DE OBRA (PARA CONSTRUÇÃO CIVIL) EM CHAPA GALVANIZADA *N. 22*, ADESIVADA, DE *2,4 X 1,2* M (SEM POSTES PARA FIXAÇÃO)	M2	2,88	R\$ 300,00	R\$ 400,17	R\$ 1.152,49	1,56%	99,12%	
2.5	ESPALHAMENTO DE MATERIAL COM TRATOR DE ESTEIRAS. AF_11/2019	M3	370,00	R\$ 1,32	R\$ 1,76	R\$ 651,48	0,88%	100,00%	
						R\$ 73.808,47	100,00%	100,00%	ABC

13

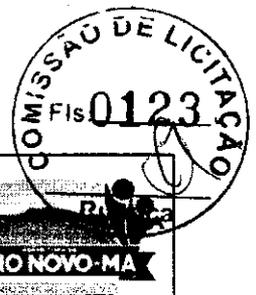

PREFEITURA MUNICIPAL DE SÍTIO NOVO - MA

LEONARDO DE ALMEIDA, S/N, CENTRO - SÍTIO NOVO - MA

CNPJ: 05.631.031/0001-64. CEP:65925-000. FONE: (99)3632-0071



OBJETO: RECONSTRUÇÃO DE PONTES DE MADEIRA NA ZONA RURAL DO MUNICÍPIO DE SÍTIO NOVO - MA

OBRA: RECONSTRUÇÃO DA PONTE SOBRE O RIACHO GANHEIRO

LOCAL: ESTRADA PARA A LOCALIDADE LAJES

DATA: 02/2023

ALT	COMP	LARG	TOTAL M ²
2,00	7,30	3,50	25,55

COMPOSIÇÃO

ITEM	CÓDIGO	DESCRIÇÃO	UND	QTD	VALOR UNT	VALOR TOTAL
1	CP/001	MURO DE CONTENÇÃO EM MADEIRA	VB	QTD	VALOR UNT	R\$ 5.082,18
1.1	4006	MADEIRA SERRADA EM PINUS, MISTA OU EQUIVALENTE DA REGIAO - BRUTA	M3	1,92	R\$ 2.646,97	R\$ 5.082,18

2	CP/002	FUNDAÇÃO	VB	QTD	VALOR UNT	R\$ 6.508,71
2.1	4006	MADEIRA SERRADA EM PINUS, MISTA OU EQUIVALENTE DA REGIAO - BRUTA	M3	1,25	R\$ 2.646,97	R\$ 3.308,71
2.2	102487	CONCRETO CICLÓPICO FCK = 15MPA, 30% PEDRA DE MÃO EM VOLUME REAL, INCLUSIVE LANÇAMENTO. AF_05/2021	M3	6,40	R\$ 500,00	R\$ 3.200,00

3	CP/003	PILAR	VB	QTD	VALOR UNT	R\$ 2.539,05
3.1	88262	CARPINTEIRO DE FORMAS COM ENCARGOS COMPLEMENTARES	H	28,00	R\$ 21,05	R\$ 589,40
3.2	88239	AJUDANTE DE CARPINTEIRO COM ENCARGOS COMPLEMENTARES	H	56,00	R\$ 17,09	R\$ 957,04
3.3	4006	MADEIRA SERRADA EM PINUS, MISTA OU EQUIVALENTE DA REGIAO - BRUTA	M3	0,38	R\$ 2.646,97	R\$ 992,61

4	CP/004	TRANSVERSINA	VB	QTD	VALOR UNT	R\$ 1.852,37
4.1	88262	CARPINTEIRO DE FORMAS COM ENCARGOS COMPLEMENTARES	H	8,00	R\$ 21,05	R\$ 168,40
4.2	88239	AJUDANTE DE CARPINTEIRO COM ENCARGOS COMPLEMENTARES	H	16,00	R\$ 17,09	R\$ 273,44
4.3	4006	MADEIRA SERRADA EM PINUS, MISTA OU EQUIVALENTE DA REGIAO - BRUTA	M3	0,44	R\$ 2.646,97	R\$ 1.158,05
4.4	4334	PARAFUSO FRANCES ZINCADO, DIAMETRO 1/2", COMPRIMENTO 15", COM PORCA E ARRUELA LISA MEDIA	UND	12,00	R\$ 21,04	R\$ 252,48

5	CP/005	BALANCIM	VB	QTD	VALOR UNT	R\$ 1.411,55
5.1	88262	CARPINTEIRO DE FORMAS COM ENCARGOS COMPLEMENTARES	H	12,00	R\$ 21,05	R\$ 252,60
5.2	88239	AJUDANTE DE CARPINTEIRO COM ENCARGOS COMPLEMENTARES	H	24,00	R\$ 17,09	R\$ 410,16
5.3	4006	MADEIRA SERRADA EM PINUS, MISTA OU EQUIVALENTE DA REGIAO - BRUTA	M3	0,19	R\$ 2.646,97	R\$ 496,31
5.4	4334	PARAFUSO FRANCES ZINCADO, DIAMETRO 1/2", COMPRIMENTO 15", COM PORCA E ARRUELA LISA MEDIA	UND	12,00	R\$ 21,04	R\$ 252,48

6	CP/006	LONGARINA	VB	QTD	VALOR UNT	R\$ 6.383,02
----------	---------------	------------------	-----------	------------	------------------	---------------------

[Handwritten mark]



6.1	88262	CARPINTEIRO DE FORMAS COM ENCARGOS COMPLEMENTARES	H	10,00	R\$ 21,05	R\$ 210,50
6.2	88239	AJUDANTE DE CARPINTEIRO COM ENCARGOS COMPLEMENTARES	H	20,00	R\$ 17,09	R\$ 341,80
6.3	4006	MADEIRA SERRADA EM PINUS, MISTA OU EQUIVALENTE DA REGIAO - BRUTA	M3	1,83	R\$ 2.646,97	R\$ 4.830,72

7	CP/007	TABUADO	VB	QTD	VALOR UNT	R\$ 8.127,75
7.1	88262	CARPINTEIRO DE FORMAS COM ENCARGOS COMPLEMENTARES	H	14,60	R\$ 21,05	R\$ 307,33
7.2	88239	AJUDANTE DE CARPINTEIRO COM ENCARGOS COMPLEMENTARES	H	43,80	R\$ 17,09	R\$ 748,54
7.3	11844	PRANCHA DE MADEIRA APARELHADA *4 X 30* CM, MACARANDUBA, ANGELIM OU EQUIVALENTE DA REGIAO	M	85,17	R\$ 58,99	R\$ 5.023,98
7.4	4334	PARAFUSO FRANCES ZINCADO, DIAMETRO 1/2", COMPRIMENTO 15", COM PORCA E ARRUELA LISA MEDIA	UND	97,33	R\$ 21,04	R\$ 2.047,89

8	CP/008	GUARDA-RODAS	VB	QTD	VALOR UNT	R\$ 1.888,93
8.1	88262	CARPINTEIRO DE FORMAS COM ENCARGOS COMPLEMENTARES	H	4,87	R\$ 21,05	R\$ 102,44
8.2	88239	AJUDANTE DE CARPINTEIRO COM ENCARGOS COMPLEMENTARES	H	9,73	R\$ 17,09	R\$ 166,34
8.3	4006	MADEIRA SERRADA EM PINUS, MISTA OU EQUIVALENTE DA REGIAO - BRUTA	M3	0,44	R\$ 2.646,97	R\$ 1.159,37
8.4	4334	PARAFUSO FRANCES ZINCADO, DIAMETRO 1/2", COMPRIMENTO 15", COM PORCA E ARRUELA LISA MEDIA	UND	21,90	R\$ 21,04	R\$ 460,78

9	CP/009	GUARDA-CORPO	VB	QTD	VALOR UNT	R\$ 2.857,41
9.1	88262	CARPINTEIRO DE FORMAS COM ENCARGOS COMPLEMENTARES	H	29,20	R\$ 21,05	R\$ 614,66
9.2	88239	AJUDANTE DE CARPINTEIRO COM ENCARGOS COMPLEMENTARES	H	14,60	R\$ 17,09	R\$ 249,51
9.3	4006	MADEIRA SERRADA EM PINUS, MISTA OU EQUIVALENTE DA REGIAO - BRUTA	M3	0,29	R\$ 2.646,97	R\$ 772,92
9.4	4334	PARAFUSO FRANCES ZINCADO, DIAMETRO 1/2", COMPRIMENTO 15", COM PORCA E ARRUELA LISA MEDIA	UND	58,00	R\$ 21,04	R\$ 1.220,32

P



PREFEITURA MUNICIPAL DE SÍTIO NOVO - MA
 AVENIDA LEONARDO DE ALMEIDA, S/N, CENTRO - SÍTIO NOVO - MA
 05.631.031/0001-64. CEP:65925-000. FONE: (99)3532-0071

OBJETO: RECONSTRUÇÃO DE PONTES DE MADEIRA NA ZONA RURAL DO MUNICÍPIO DE SÍTIO NOVO - MA
 OBRA: RECONSTRUÇÃO DA PONTE SOBRE O RIACHO GANHEIRO
 LOCAL: ESTRADA PARA A LOCALIDADE LAJES
 DATA: 02/2023

REFERÊNCIA: SINAPI - 12/2022, SICRO 10/2022

BDI = 33,39%

PLANILHA ORÇAMENTÁRIA

ITEM	DESCRIÇÃO DOS SERVIÇOS	UND	QUANT.	CUSTO UNITÁRIO		TOTAL	CÓDIGO
				SEM BDI	COM BDI		
1	SERVIÇOS PRELIMINARES					R\$ 1.152,49	
1.1	PLACA DE OBRA (PARA CONSTRUCAO CIVIL) EM CHAPA GALVANIZADA *N. 22*, ADESIVADA, DE *2,4 X 1,2* M (SEM POSTES PARA FIXACAO)	M2	2,88	R\$ 300,00	R\$ 400,17	R\$ 1.152,49	4813
2	INFRAESTRUTURA					R\$ 22.222,89	
2.1	MURO DE CONTENÇÃO EM MADEIRA	VB	1,00	R\$ 5.082,18	R\$ 6.779,12	R\$ 6.779,12	CP/001
2.2	FUNDAÇÃO	VB	1,00	R\$ 6.508,71	R\$ 8.681,97	R\$ 8.681,97	CP/002
2.3	ESCAVAÇÃO E CARGA DE MATERIAL DE JAZIDA COM TRATOR DE 97 KW E CARREGADEIRA DE 1,72 M³	M3	290,00	R\$ 4,71	R\$ 6,28	R\$ 1.821,97	4016007
2.4	TRANSPORTE COM CAMINHÃO BASCULANTE DE 14 M³, EM VIA URBANA EM REVESTIMENTO PRIMÁRIO (UNIDADE: M3XKM). AF_07/2020	M3XKM	1450,00	R\$ 2,29	R\$ 3,05	R\$ 4.429,21	93592
2.5	ESPALHAMENTO DE MATERIAL COM TRATOR DE ESTEIRAS. AF_11/2019	M3	290,00	R\$ 1,32	R\$ 1,76	R\$ 510,62	100574
3	MESOESTRUTURA					R\$ 7.740,58	
3.1	PILAR	VB	1,00	R\$ 2.539,05	R\$ 3.386,84	R\$ 3.386,84	CP/003
3.2	TRANSVERSINA	VB	1,00	R\$ 1.852,37	R\$ 2.470,88	R\$ 2.470,88	CP/004
3.3	BALANCIM	VB	1,00	R\$ 1.411,55	R\$ 1.882,86	R\$ 1.882,86	CP/005
4	SUPERESTRUTURA					R\$ 24.353,16	
4.1	LONGARINA	VB	1,00	R\$ 5.383,02	R\$ 7.180,41	R\$ 7.180,41	CP/006
4.2	TABUADO	VB	1,00	R\$ 8.127,75	R\$ 10.841,60	R\$ 10.841,60	CP/007
4.3	GUARDA-RODAS	VB	1,00	R\$ 1.888,93	R\$ 2.519,65	R\$ 2.519,65	CP/008
4.4	GUARDA-CORPO	VB	1,00	R\$ 2.857,41	R\$ 3.811,50	R\$ 3.811,50	CP/009
	TOTAL GERAL					R\$ 55.469,12	

[Handwritten mark]

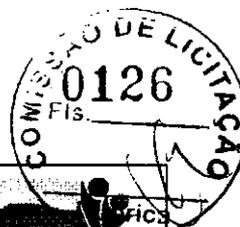

PREFEITURA MUNICIPAL DE SÍTIO NOVO - MA
 AVENIDA LEONARDO DE ALMEIDA, S/N, CENTRO - SÍTIO NOVO - MA
 CNPJ: 05.631.031/0001-64. CEP:65925-000. FONE: (99)3532-0071

OBJETO: RECONSTRUÇÃO DE PONTES DE MADEIRA NA ZONA RURAL DO MUNICÍPIO DE SÍTIO NOVO - MA

OBRA: RECONSTRUÇÃO DA PONTE SOBRE O RIACHO GANHEIRO

LOCAL: ESTRADA PARA A LOCALIDADE LAJES

PROPONENTE: PREFEITURA MUNICIPAL DE SÍTIO NOVO - MA

DATA: 02/2023

CURVA ABC

4.2	TABUADO	VB	1,00	R\$ 8.127,75	R\$ 10.841,60	R\$ 10.841,60	19,55%	19,55%
2.2	FUNDAÇÃO	VB	1,00	R\$ 6.508,71	R\$ 8.681,97	R\$ 8.681,97	15,65%	35,20%
4.1	LONGARINA	VB	1,00	R\$ 5.383,02	R\$ 7.180,41	R\$ 7.180,41	12,94%	48,14%
2.1	MURO DE CONTENÇÃO EM MADEIRA	VB	1,00	R\$ 5.082,18	R\$ 6.779,12	R\$ 6.779,12	12,22%	60,36%
2.4	TRANSPORTE COM CAMINHÃO BASCULANTE DE 14 M³, EM VIA URBANA EM REVESTIMENTO PRIMÁRIO (UNIDADE: M3XKM). AF_07/2020	M3XKM	1450,00	R\$ 2,29	R\$ 3,05	R\$ 4.429,21	7,99%	68,35%
4.4	GUARDA-CORPO	VB	1,00	R\$ 2.857,41	R\$ 3.811,50	R\$ 3.811,50	6,87%	75,22%
3.1	PILAR	VB	1,00	R\$ 2.539,05	R\$ 3.386,84	R\$ 3.386,84	6,11%	81,33%
4.3	GUARDA-RÓDAS	VB	1,00	R\$ 1.888,93	R\$ 2.519,65	R\$ 2.519,65	4,54%	85,87%
3.2	TRANSVERSINA	VB	1,00	R\$ 1.852,37	R\$ 2.470,88	R\$ 2.470,88	4,45%	90,32%
3.3	BALANCIM	VB	1,00	R\$ 1.411,55	R\$ 1.882,86	R\$ 1.882,86	3,39%	93,72%
2.3	ESCAVAÇÃO E CARGA DE MATERIAL DE JAZIDA COM TRATOR DE 97 KW E CARREGADEIRA DE 1,72 M³	M3	290,00	R\$ 4,71	R\$ 6,28	R\$ 1.821,97	3,28%	97,00%
1.1	PLACA DE OBRA (PARA CONSTRUÇÃO CIVIL) EM CHAPA GALVANIZADA *N. 22*, ADESIVADA, DE *2,4 X 1,2* M (SEM POSTES PARA FIXAÇÃO)	M2	2,88	R\$ 300,00	R\$ 400,17	R\$ 1.152,49	2,08%	99,08%
2.5	ESPALHAMENTO DE MATERIAL COM TRATOR DE ESTEIRAS. AF_11/2019	M3	290,00	R\$ 1,32	R\$ 1,76	R\$ 510,62	0,92%	100,00%
						R\$ 55.469,12	100,00%	100,00%
								ABC

4



PREFEITURA MUNICIPAL DE SÍTIO NOVO - MA

LEONARDO DE ALMEIDA, S/N, CENTRO - SÍTIO NOVO - MA

CNPJ: 05.631.031/0001-64. CEP:65925-000. FONE: (99)3532-0071



OBJETO: RECONSTRUÇÃO DE PONTES DE MADEIRA NA ZONA RURAL DO MUNICÍPIO DE SÍTIO NOVO - MA

OBRA: RECONSTRUÇÃO DA PONTE SOBRE O RIACHO GATO

LOCAL: ESTRADA PARA BURITIRANA

DATA: 02/2023

ALT	COMP	LARG	TOTAL M ²
2,00	15,80	3,70	58,46

COMPOSIÇÃO

ITEM	CÓDIGO	DESCRIÇÃO	UND	QTD	VALOR UNT	VALOR TOTAL
1	CP/001	MURO DE CONTENÇÃO EM MADEIRA	VB	QTD	VALOR UNT	R\$ 5.082,18
1.1	4006	MADEIRA SERRADA EM PINUS, MISTA OU EQUIVALENTE DA REGIAO - BRUTA	M3	1,92	R\$ 2.646,97	R\$ 5.082,18

2	CP/002	FUNDAÇÃO	VB	QTD	VALOR UNT	R\$ 6.508,71
2.1	4006	MADEIRA SERRADA EM PINUS, MISTA OU EQUIVALENTE DA REGIAO - BRUTA	M3	1,25	R\$ 2.646,97	R\$ 3.308,71
2.2	102487	CONCRETO CICLÓPICO FCK = 15MPA, 30% PEDRA DE MÃO EM VOLUME REAL, INCLUSIVE LANÇAMENTO. AF_05/2021	M3	6,40	R\$ 500,00	R\$ 3.200,00

3	CP/003	PILAR	VB	QTD	VALOR UNT	R\$ 2.539,05
3.1	88262	CARPINTEIRO DE FORMAS COM ENCARGOS COMPLEMENTARES	H	28,00	R\$ 21,05	R\$ 589,40
3.2	88239	AJUDANTE DE CARPINTEIRO COM ENCARGOS COMPLEMENTARES	H	56,00	R\$ 17,09	R\$ 957,04
3.3	4006	MADEIRA SERRADA EM PINUS, MISTA OU EQUIVALENTE DA REGIAO - BRUTA	M3	0,38	R\$ 2.646,97	R\$ 992,61

4	CP/004	TRANSVERSINA	VB	QTD	VALOR UNT	R\$ 1.918,54
4.1	88262	CARPINTEIRO DE FORMAS COM ENCARGOS COMPLEMENTARES	H	8,00	R\$ 21,05	R\$ 168,40
4.2	88239	AJUDANTE DE CARPINTEIRO COM ENCARGOS COMPLEMENTARES	H	16,00	R\$ 17,09	R\$ 273,44
4.3	4006	MADEIRA SERRADA EM PINUS, MISTA OU EQUIVALENTE DA REGIAO - BRUTA	M3	0,46	R\$ 2.646,97	R\$ 1.224,22
4.4	4334	PARAFUSO FRANCES ZINCADO, DIAMETRO 1/2", COMPRIMENTO 15", COM PORCA E ARRUELA LISA MEDIA	UND	12,00	R\$ 21,04	R\$ 252,48

5	CP/005	BALANCIM	VB	QTD	VALOR UNT	R\$ 1.411,55
5.1	88262	CARPINTEIRO DE FORMAS COM ENCARGOS COMPLEMENTARES	H	12,00	R\$ 21,05	R\$ 252,60
5.2	88239	AJUDANTE DE CARPINTEIRO COM ENCARGOS COMPLEMENTARES	H	24,00	R\$ 17,09	R\$ 410,16
5.3	4006	MADEIRA SERRADA EM PINUS, MISTA OU EQUIVALENTE DA REGIAO - BRUTA	M3	0,19	R\$ 2.646,97	R\$ 496,31
5.4	4334	PARAFUSO FRANCES ZINCADO, DIAMETRO 1/2", COMPRIMENTO 15", COM PORCA E ARRUELA LISA MEDIA	UND	12,00	R\$ 21,04	R\$ 252,48

6	CP/006	LONGARINA	VB	QTD	VALOR UNT	R\$ 11.007,83
----------	---------------	------------------	-----------	------------	------------------	----------------------



6.1	88262	CARPINTEIRO DE FORMAS COM ENCARGOS COMPLEMENTARES	H	10,00	R\$ 21,05	R\$ 210,50
6.2	88239	AJUDANTE DE CARPINTEIRO COM ENCARGOS COMPLEMENTARES	H	20,00	R\$ 17,09	R\$ 341,80
6.3	4006	MADEIRA SERRADA EM PINUS, MISTA OU EQUIVALENTE DA REGIAO - BRUTA	M3	3,95	R\$ 2.646,97	R\$ 10.455,53

7	CP/007	TABUADO	VB	QTD	VALOR UNT	R\$	18.212,92
7.1	88262	CARPINTEIRO DE FORMAS COM ENCARGOS COMPLEMENTARES	H	31,60	R\$ 21,05	R\$ 665,18	
7.2	88239	AJUDANTE DE CARPINTEIRO COM ENCARGOS COMPLEMENTARES	H	94,80	R\$ 17,09	R\$ 1.620,13	
7.3	11844	PRANCHA DE MADEIRA APARELHADA *4 X 30* CM, MACARANDUBA, ANGELIM OU EQUIVALENTE DA REGIAO	M	194,87	R\$ 58,99	R\$ 11.495,18	
7.4	4334	PARAFUSO FRANCES ZINCADO, DIAMETRO 1/2", COMPRIMENTO 15", COM PORCA E ARRUELA LISA MEDIA	UND	210,67	R\$ 21,04	R\$ 4.432,43	

8	CP/008	GUARDA-RODAS	VB	QTD	VALOR UNT	R\$	4.088,38
8.1	88262	CARPINTEIRO DE FORMAS COM ENCARGOS COMPLEMENTARES	H	10,53	R\$ 21,05	R\$ 221,73	
8.2	88239	AJUDANTE DE CARPINTEIRO COM ENCARGOS COMPLEMENTARES	H	21,07	R\$ 17,09	R\$ 360,03	
8.3	4006	MADEIRA SERRADA EM PINUS, MISTA OU EQUIVALENTE DA REGIAO - BRUTA	M3	0,95	R\$ 2.646,97	R\$ 2.509,33	
8.4	4334	PARAFUSO FRANCES ZINCADO, DIAMETRO 1/2", COMPRIMENTO 15", COM PORCA E ARRUELA LISA MEDIA	UND	47,40	R\$ 21,04	R\$ 997,30	

9	CP/009	GUARDA-CORPO	VB	QTD	VALOR UNT	R\$	6.194,33
9.1	88262	CARPINTEIRO DE FORMAS COM ENCARGOS COMPLEMENTARES	H	63,20	R\$ 21,05	R\$ 1.330,36	
9.2	88239	AJUDANTE DE CARPINTEIRO COM ENCARGOS COMPLEMENTARES	H	31,60	R\$ 17,09	R\$ 540,04	
9.3	4006	MADEIRA SERRADA EM PINUS, MISTA OU EQUIVALENTE DA REGIAO - BRUTA	M3	0,63	R\$ 2.646,97	R\$ 1.672,89	
9.4	4334	PARAFUSO FRANCES ZINCADO, DIAMETRO 1/2", COMPRIMENTO 15", COM PORCA E ARRUELA LISA MEDIA	UND	126,00	R\$ 21,04	R\$ 2.651,04	

D



PREFEITURA MUNICIPAL DE SÍTIO NOVO - MA
AVENIDA LEONARDO DE ALMEIDA, S/N, CENTRO - SÍTIO NOVO - MA
05.631.031/0001-64. CEP:65925-000. FONE: (99)3532-0071

OBJETO: RECONSTRUÇÃO DE PONTES DE MADEIRA NA ZONA RURAL DO MUNICÍPIO DE SÍTIO NOVO - MA

OBRA: RECONSTRUÇÃO DA PONTE SOBRE O RIACHO GATO

LOCAL: ESTRADA PARA BURITIRANA

DATA: 02/2023

REFERÊNCIA: SINAPI - 12/2022, SICRO 10/2022

BDI = 33,39%

PLANILHA ORÇAMENTÁRIA

ITEM	DESCRIÇÃO DOS SERVIÇOS	UND	QUANT.	CUSTO UNITÁRIO		TOTAL	CÓDIGO
				SEM BDI	COM BDI		
1	SERVIÇOS PRELIMINARES					R\$ 1.152,49	
1.1	PLACA DE OBRA (PARA CONSTRUÇÃO CIVIL) EM CHAPA GALVANIZADA *N. 22*, ADESIVADA, DE *2,4 X 1,2* M (SEM POSTES PARA FIXAÇÃO)	M2	2,88	R\$ 300,00	R\$ 400,17	R\$ 1.152,49	4813
2	INFRAESTRUTURA					R\$ 25.254,05	
2.1	MURO DE CONTENÇÃO EM MADEIRA	VB	1,00	R\$ 5.082,18	R\$ 6.779,12	R\$ 6.779,12	CP/001
2.2	FUNDAÇÃO	VB	1,00	R\$ 6.508,71	R\$ 8.681,97	R\$ 8.681,97	CP/002
2.3	ESCAVAÇÃO E CARGA DE MATERIAL DE JAZIDA COM TRATOR DE 97 KW E CARREGADEIRA DE 1,72 M ³	M3	420,00	R\$ 4,71	R\$ 6,28	R\$ 2.638,72	4016007
2.4	TRANSPORTE COM CAMINHÃO BASCULANTE DE 14 M ³ , EM VIA URBANA EM REVESTIMENTO PRIMÁRIO (UNIDADE: M3XKM). AF_07/2020	M3XKM	2100,00	R\$ 2,29	R\$ 3,05	R\$ 6.414,73	93592
2.5	ESPALHAMENTO DE MATERIAL COM TRATOR DE ESTEIRAS. AF_11/2019	M3	420,00	R\$ 1,32	R\$ 1,76	R\$ 739,51	100574
3	MESOESTRUTURA					R\$ 7.828,85	
3.1	PILAR	VB	1,00	R\$ 2.539,05	R\$ 3.386,84	R\$ 3.386,84	CP/003
3.2	TRANSVERSINA	VB	1,00	R\$ 1.918,54	R\$ 2.559,15	R\$ 2.559,15	CP/004
3.3	BALANCIM	VB	1,00	R\$ 1.411,55	R\$ 1.882,86	R\$ 1.882,86	CP/005
4	SUPERESTRUTURA					R\$ 52.693,68	
4.1	LONGARINA	VB	1,00	R\$ 11.007,83	R\$ 14.683,35	R\$ 14.683,35	CP/006
4.2	TABUADO	VB	1,00	R\$ 18.212,92	R\$ 24.294,22	R\$ 24.294,22	CP/007
4.3	GUARDA-RODAS	VB	1,00	R\$ 4.088,38	R\$ 5.453,49	R\$ 5.453,49	CP/008
4.4	GUARDA-CORPO	VB	1,00	R\$ 6.194,33	R\$ 8.262,62	R\$ 8.262,62	CP/009
	TOTAL GERAL					R\$ 86.929,07	

#



PREFEITURA MUNICIPAL DE SÍTIO NOVO - MA
 AVENIDA LEONARDO DE ALMEIDA, S/N, CENTRO - SÍTIO NOVO - MA
 CNPJ: 05.631.031/0001-64. CEP:65925-000. FONE: (99)3532-0071

OBJETO: RECONSTRUÇÃO DE PONTES DE MADEIRA NA ZONA RURAL DO MUNICÍPIO DE SÍTIO NOVO - MA
 OBRA: RECONSTRUÇÃO DA PONTE SOBRE O RIACHO GATO
 LOCAL: ESTRADA PARA BURITIRANA
 PROPONENTE: PREFEITURA MUNICIPAL DE SÍTIO NOVO - MA
 DATA: 02/2023

CURVA ABC

4.2	TABUADO	VB	1,00	R\$ 18.212,92	R\$ 24.294,22	R\$ 24.294,22	27,95%	27,95%	
4.1	LONGARINA	VB	1,00	R\$ 11.007,83	R\$ 14.683,35	R\$ 14.683,35	16,89%	44,84%	
2.2	FUNDAÇÃO	VB	1,00	R\$ 6.508,71	R\$ 8.681,97	R\$ 8.681,97	9,99%	54,83%	
4.4	GUARDA-CORPO	VB	1,00	R\$ 6.194,33	R\$ 8.262,62	R\$ 8.262,62	9,51%	64,33%	
2.1	MURO DE CONTENÇÃO EM MADEIRA	VB	1,00	R\$ 5.082,18	R\$ 6.779,12	R\$ 6.779,12	7,80%	72,13%	
2.4	TRANSPORTE COM CAMINHÃO BASCULANTE DE 14 M³, EM VIA URBANA EM REVESTIMENTO PRIMÁRIO (UNIDADE: M3XKM). AF_07/2020	M3XKM	2100,00	R\$ 2,29	R\$ 3,05	R\$ 6.414,73	7,38%	79,51%	
4.3	GUARDA-RODAS	VB	1,00	R\$ 4.088,38	R\$ 5.453,49	R\$ 5.453,49	6,27%	85,78%	
3.1	PILAR	VB	1,00	R\$ 2.539,05	R\$ 3.386,84	R\$ 3.386,84	3,90%	89,68%	
2.3	ESCAVAÇÃO E CARGA DE MATERIAL DE JAZIDA COM TRATOR DE 97 KW E CARREGADEIRA DE 1,72 M³	M3	420,00	R\$ 4,71	R\$ 6,28	R\$ 2.638,72	3,04%	92,71%	
3.2	TRANSVERSINA	VB	1,00	R\$ 1.918,54	R\$ 2.559,15	R\$ 2.559,15	2,94%	95,66%	
3.3	BALANÇIM	VB	1,00	R\$ 1.411,55	R\$ 1.882,86	R\$ 1.882,86	2,17%	97,82%	
1.1	PLACA DE OBRA (PARA CONSTRUÇÃO CIVIL) EM CHAPA GALVANIZADA *N. 22*, ADESIVADA, DE *2,4 X 1,2* M (SEM POSTES PARA FIXAÇÃO)	M2	2,88	R\$ 300,00	R\$ 400,17	R\$ 1.152,49	1,33%	99,15%	
2.5	ESPALHAMENTO DE MATERIAL COM TRATOR DE ESTEIRAS. AF_11/2019	M3	420,00	R\$ 1,32	R\$ 1,76	R\$ 739,51	0,85%	100,00%	
						R\$ 86.929,07	100,00%	100,00%	ABC

Ⓢ



PREFEITURA MUNICIPAL DE SÍTIO NOVO - MA

LEONARDO DE ALMEIDA, S/N, CENTRO - SÍTIO NOVO - MA

CNPJ: 05.631.031/0001-64. CEP:65925-000. FONE: (99)3532-0071

OBJETO: RECONSTRUÇÃO DE PONTES DE MADEIRA NA ZONA RURAL DO MUNICÍPIO DE SÍTIO NOVO - MA

OBRA: RECONSTRUÇÃO DA PONTE SOBRE O RIACHO GATO

LOCAL: ESTRADA PARA O NOVO ACORDO

DATA: 02/2023

ALT	COMP	LARG	TOTAL M ²
2,60	15,70	3,30	51,81

COMPOSIÇÃO

ITEM	CÓDIGO	DESCRIÇÃO	UND	QTD	VALOR UNT	VALOR TOTAL
1	CP/001	MURO DE CONTENÇÃO EM MADEIRA	VB	QTD	VALOR UNT	R\$ 5.082,18
1.1	4006	MADEIRA SERRADA EM PINUS, MISTA OU EQUIVALENTE DA REGIAO - BRUTA	M3	1,92	R\$ 2.646,97	R\$ 5.082,18

2	CP/002	FUNDAÇÃO	VB	QTD	VALOR UNT	R\$ 7.501,33
2.1	4006	MADEIRA SERRADA EM PINUS, MISTA OU EQUIVALENTE DA REGIAO - BRUTA	M3	1,63	R\$ 2.646,97	R\$ 4.301,33
2.2	102487	CONCRETO CICLÓPICO FCK = 15MPA, 30% PEDRA DE MÃO EM VOLUME REAL, INCLUSIVE LANÇAMENTO. AF_05/2021	M3	6,40	R\$ 500,00	R\$ 3.200,00

3	CP/003	PILAR	VB	QTD	VALOR UNT	R\$ 2.836,84
3.1	88262	CARPINTEIRO DE FORMAS COM ENCARGOS COMPLEMENTARES	H	28,00	R\$ 21,05	R\$ 589,40
3.2	88239	AJUDANTE DE CARPINTEIRO COM ENCARGOS COMPLEMENTARES	H	56,00	R\$ 17,09	R\$ 957,04
3.3	4006	MADEIRA SERRADA EM PINUS, MISTA OU EQUIVALENTE DA REGIAO - BRUTA	M3	0,49	R\$ 2.646,97	R\$ 1.290,40

4	CP/004	TRANSVERSINA	VB	QTD	VALOR UNT	R\$ 1.786,20
4.1	88262	CARPINTEIRO DE FORMAS COM ENCARGOS COMPLEMENTARES	H	8,00	R\$ 21,05	R\$ 168,40
4.2	88239	AJUDANTE DE CARPINTEIRO COM ENCARGOS COMPLEMENTARES	H	16,00	R\$ 17,09	R\$ 273,44
4.3	4006	MADEIRA SERRADA EM PINUS, MISTA OU EQUIVALENTE DA REGIAO - BRUTA	M3	0,41	R\$ 2.646,97	R\$ 1.091,88
4.4	4334	PARAFUSO FRANCES ZINCADO, DIAMETRO 1/2", COMPRIMENTO 15", COM PORCA E ARRUELA LISA MEDIA	UND	12,00	R\$ 21,04	R\$ 252,48

5	CP/005	BALANCIM	VB	QTD	VALOR UNT	R\$ 1.411,55
5.1	88262	CARPINTEIRO DE FORMAS COM ENCARGOS COMPLEMENTARES	H	12,00	R\$ 21,05	R\$ 252,60
5.2	88239	AJUDANTE DE CARPINTEIRO COM ENCARGOS COMPLEMENTARES	H	24,00	R\$ 17,09	R\$ 410,16
5.3	4006	MADEIRA SERRADA EM PINUS, MISTA OU EQUIVALENTE DA REGIAO - BRUTA	M3	0,19	R\$ 2.646,97	R\$ 496,31
5.4	4334	PARAFUSO FRANCES ZINCADO, DIAMETRO 1/2", COMPRIMENTO 15", COM PORCA E ARRUELA LISA MEDIA	UND	12,00	R\$ 21,04	R\$ 252,48

6	CP/006	LONGARINA	VB	QTD	VALOR UNT	R\$ 10.941,66
---	--------	-----------	----	-----	-----------	---------------

4



6.1	88262	CARPINTEIRO DE FORMAS COM ENCARGOS COMPLEMENTARES	H	10,00	R\$ 21,05	R\$ 210,50
6.2	88239	AJUDANTE DE CARPINTEIRO COM ENCARGOS COMPLEMENTARES	H	20,00	R\$ 17,09	R\$ 341,80
6.3	4006	MADEIRA SERRADA EM PINUS, MISTA OU EQUIVALENTE DA REGIAO - BRUTA	M3	3,93	R\$ 2.646,97	R\$ 10.389,36

7	CP/007	TABUADO	VB	QTD	VALOR UNT	R\$ 16.862,79
7.1	88262	CARPINTEIRO DE FORMAS COM ENCARGOS COMPLEMENTARES	H	31,40	R\$ 21,05	R\$ 660,97
7.2	88239	AJUDANTE DE CARPINTEIRO COM ENCARGOS COMPLEMENTARES	H	94,20	R\$ 17,09	R\$ 1.609,88
7.3	11844	PRANCHA DE MADEIRA APARELHADA *4 X 30* CM, MACARANDUBA, ANGELIM OU EQUIVALENTE DA REGIAO	M	172,70	R\$ 58,99	R\$ 10.187,57
7.4	4334	PARAFUSO FRANCES ZINCADO, DIAMETRO 1/2", COMPRIMENTO 15", COM PORCA E ARRUELA LISA MEDIA	UND	209,33	R\$ 21,04	R\$ 4.404,37

8	CP/008	GUARDA-RODAS	VB	QTD	VALOR UNT	R\$ 4.062,50
8.1	88262	CARPINTEIRO DE FORMAS COM ENCARGOS COMPLEMENTARES	H	10,47	R\$ 21,05	R\$ 220,32
8.2	88239	AJUDANTE DE CARPINTEIRO COM ENCARGOS COMPLEMENTARES	H	20,93	R\$ 17,09	R\$ 357,75
8.3	4006	MADEIRA SERRADA EM PINUS, MISTA OU EQUIVALENTE DA REGIAO - BRUTA	M3	0,94	R\$ 2.646,97	R\$ 2.493,45
8.4	4334	PARAFUSO FRANCES ZINCADO, DIAMETRO 1/2", COMPRIMENTO 15", COM PORCA E ARRUELA LISA MEDIA	UND	47,10	R\$ 21,04	R\$ 990,98

9	CP/009	GUARDA-CORPO	VB	QTD	VALOR UNT	R\$ 6.171,90
9.1	88262	CARPINTEIRO DE FORMAS COM ENCARGOS COMPLEMENTARES	H	62,80	R\$ 21,05	R\$ 1.321,94
9.2	88239	AJUDANTE DE CARPINTEIRO COM ENCARGOS COMPLEMENTARES	H	31,40	R\$ 17,09	R\$ 536,63
9.3	4006	MADEIRA SERRADA EM PINUS, MISTA OU EQUIVALENTE DA REGIAO - BRUTA	M3	0,63	R\$ 2.646,97	R\$ 1.662,30
9.4	4334	PARAFUSO FRANCES ZINCADO, DIAMETRO 1/2", COMPRIMENTO 15", COM PORCA E ARRUELA LISA MEDIA	UND	126,00	R\$ 21,04	R\$ 2.651,04

P



PREFEITURA MUNICIPAL DE SÍTIO NOVO - MA
AVENIDA LEONARDO DE ALMEIDA, S/N, CENTRO - SÍTIO NOVO - MA
05.631.031/0001-64. CEP:65925-000. FONE: (99)3532-0071

OBJETO: RECONSTRUÇÃO DE PONTES DE MADEIRA NA ZONA RURAL DO MUNICÍPIO DE SÍTIO NOVO - MA
OBRA: RECONSTRUÇÃO DA PONTE SOBRE O RIACHO GATO
LOCAL: ESTRADA PARA O NOVO ACORDO
DATA: 02/2023

REFERÊNCIA: SINAPI - 12/2022, SICRO 10/2022

BDI = 33,39%

PLANILHA ORÇAMENTÁRIA

ITEM	DESCRIÇÃO DOS SERVIÇOS	UND	QUANT.	CUSTO UNITÁRIO		TOTAL	CÓDIGO
				SEM BDI	COM BDI		
1	SERVIÇOS PRELIMINARES					R\$ 1.152,49	
1.1	PLACA DE OBRA (PARA CONSTRUÇÃO CIVIL) EM CHAPA GALVANIZADA *N. 22*, ADESIVADA, DE *2,4 X 1,2* M (SEM POSTES PARA FIXAÇÃO)	M2	2,88	R\$ 300,00	R\$ 400,17	R\$ 1.152,49	4813
2	INFRAESTRUTURA					R\$ 26.173,66	
2.1	MURO DE CONTENÇÃO EM MADEIRA	VB	1,00	R\$ 5.082,18	R\$ 6.779,12	R\$ 6.779,12	CP/001
2.2	FUNDAÇÃO	VB	1,00	R\$ 7.501,33	R\$ 10.006,02	R\$ 10.006,02	CP/002
2.3	ESCAVAÇÃO E CARGA DE MATERIAL DE JAZIDA COM TRATOR DE 97 KW E CARREGADEIRA DE 1,72 M³	M3	415,00	R\$ 4,79	R\$ 6,39	R\$ 2.651,59	4016007
2.4	TRANSPORTE COM CAMINHÃO BASCULANTE DE 14 M³, EM VIA URBANA EM REVESTIMENTO PRIMÁRIO (UNIDADE: M3XKM). AF_07/2020	M3XKM	2075,00	R\$ 2,18	R\$ 2,91	R\$ 6.033,90	93592
2.5	ESPALHAMENTO DE MATERIAL COM TRATOR DE ESTEIRAS. AF_11/2019	M3	415,00	R\$ 1,27	R\$ 1,69	R\$ 703,03	100574
3	MESOESTRUTURA					R\$ 8.049,53	
3.1	PILAR	VB	1,00	R\$ 2.836,84	R\$ 3.784,06	R\$ 3.784,06	CP/003
3.2	TRANSVERSINA	VB	1,00	R\$ 1.786,20	R\$ 2.382,61	R\$ 2.382,61	CP/004
3.3	BALANCIM	VB	1,00	R\$ 1.411,55	R\$ 1.882,86	R\$ 1.882,86	CP/005
4	SUPERESTRUTURA					R\$ 50.740,03	
4.1	LONGARINA	VB	1,00	R\$ 10.941,66	R\$ 14.595,08	R\$ 14.595,08	CP/006
4.2	TABUADO	VB	1,00	R\$ 16.862,79	R\$ 22.493,28	R\$ 22.493,28	CP/007
4.3	GUARDA-RODAS	VB	1,00	R\$ 4.062,50	R\$ 5.418,97	R\$ 5.418,97	CP/008
4.4	GUARDA-CORPO	VB	1,00	R\$ 6.171,90	R\$ 8.232,70	R\$ 8.232,70	CP/009
	TOTAL GERAL					R\$ 86.115,71	

✱



PREFEITURA MUNICIPAL DE SÍTIO NOVO - MA
 AVENIDA LEONARDO DE ALMEIDA, S/N, CENTRO - SÍTIO NOVO - MA
 CNPJ: 05.631.031/0001-64. CEP:65925-000. FONE: (99)3532-0071

OBJETO: RECONSTRUÇÃO DE PONTES DE MADEIRA NA ZONA RURAL DO MUNICÍPIO DE SÍTIO NOVO - MA

OBRA: RECONSTRUÇÃO DA PONTE SOBRE O RIACHO GATO

LOCAL: ESTRADA PARA O NOVO ACORDO

PROponente: PREFEITURA MUNICIPAL DE SÍTIO NOVO - MA

DATA: 02/2023

CURVA ABC

4.2	TABUADO	VB	1,00	R\$ 16.862,79	R\$ 22.493,28	R\$ 22.493,28	26,12%	26,12%
4.1	LONGARINA	VB	1,00	R\$ 10.941,66	R\$ 14.595,08	R\$ 14.595,08	16,95%	43,07%
2.2	FUNDAÇÃO	VB	1,00	R\$ 7.501,33	R\$ 10.006,02	R\$ 10.006,02	11,62%	54,69%
4.4	GUARDA-CORPO	VB	1,00	R\$ 6.171,90	R\$ 8.232,70	R\$ 8.232,70	9,56%	64,25%
2.1	MURO DE CONTENÇÃO EM MADEIRA	VB	1,00	R\$ 5.082,18	R\$ 6.779,12	R\$ 6.779,12	7,87%	72,12%
2.4	TRANSPORTE COM CAMINHÃO BASCULANTE DE 14 M³, EM VIA URBANA EM REVESTIMENTO PRIMÁRIO (UNIDADE: M3XKM). AF_07/2020	M3XKM	2075,00	R\$ 2,18	R\$ 2,91	R\$ 6.033,90	7,01%	79,13%
4.3	GUARDA-RODAS	VB	1,00	R\$ 4.062,50	R\$ 5.418,97	R\$ 5.418,97	6,29%	85,42%
3.1	PILAR	VB	1,00	R\$ 2.836,84	R\$ 3.784,06	R\$ 3.784,06	4,39%	89,81%
2.3	ESCAVAÇÃO E CARGA DE MATERIAL DE JAZIDA COM TRATOR DE 97 KW E CARREGADEIRA DE 1,72 M³	M3	415,00	R\$ 4,79	R\$ 6,39	R\$ 2.651,59	3,08%	92,89%
3.2	TRANSVERSINA	VB	1,00	R\$ 1.786,20	R\$ 2.382,61	R\$ 2.382,61	2,77%	95,66%
3.3	BALANCIM	VB	1,00	R\$ 1.411,55	R\$ 1.882,86	R\$ 1.882,86	2,19%	97,85%
1.1	PLACA DE OBRA (PARA CONSTRUÇÃO CIVIL) EM CHAPA GALVANIZADA *N. 22*, ADESIVADA, DE *2,4 X 1,2* M (SEM POSTES PARA FIXAÇÃO)	M2	2,88	R\$ 300,00	R\$ 400,17	R\$ 1.152,49	1,34%	99,18%
2.5	ESPALHAMENTO DE MATERIAL COM TRATOR DE ESTEIRAS. AF_11/2019	M3	415,00	R\$ 1,27	R\$ 1,69	R\$ 703,03	0,82%	100,00%
						R\$ 86.115,71	100,00%	100,00%
								ABC

P



PREFEITURA MUNICIPAL DE SÍTIO NOVO - MA

LEONARDO DE ALMEIDA, S/N, CENTRO - SÍTIO NOVO - MA

CNPJ: 05.631.031/0001-64. CEP:65925-000. FONE: (99)3532-0071

OBJETO: RECONSTRUÇÃO DE PONTES DE MADEIRA NA ZONA RURAL DO MUNICÍPIO DE SÍTIO NOVO - MA			
OBRA: RECONSTRUÇÃO DA PONTE SOBRE O RIACHO GAVIÃO		ALT	COMP
LOCAL: ESTRADA PARA A LOCALIDADE BURITIZINHO		LARG	TOTAL M ²
DATA: 02/2023		3,00	8,00
		3,50	28,00

COMPOSIÇÃO

ITEM	CÓDIGO	DESCRIÇÃO	UND	QTD	VALOR UNT	VALOR TOTAL
1	CP/001	MURO DE CONTENÇÃO EM MADEIRA	VB	QTD	VALOR UNT	R\$ 5.082,18
1.1	4006	MADEIRA SERRADA EM PINUS, MISTA OU EQUIVALENTE DA REGIAO - BRUTA	M3	1,92	R\$ 2.646,97	R\$ 5.082,18

2	CP/002	FUNDAÇÃO	VB	QTD	VALOR UNT	R\$ 8.163,07
2.1	4006	MADEIRA SERRADA EM PINUS, MISTA OU EQUIVALENTE DA REGIAO - BRUTA	M3	1,88	R\$ 2.646,97	R\$ 4.963,07
2.2	102487	CONCRETO CICLÓPICO FCK = 15MPA, 30% PEDRA DE MÃO EM VOLUME REAL, INCLUSIVE LANÇAMENTO. AF_05/2021	M3	6,40	R\$ 500,00	R\$ 3.200,00

3	CP/003	PILAR	VB	QTD	VALOR UNT	R\$ 3.035,36
3.1	88262	CARPINTEIRO DE FORMAS COM ENCARGOS COMPLEMENTARES	H	28,00	R\$ 21,05	R\$ 589,40
3.2	88239	AJUDANTE DE CARPINTEIRO COM ENCARGOS COMPLEMENTARES	H	56,00	R\$ 17,09	R\$ 957,04
3.3	4006	MADEIRA SERRADA EM PINUS, MISTA OU EQUIVALENTE DA REGIAO - BRUTA	M3	0,56	R\$ 2.646,97	R\$ 1.488,92

4	CP/004	TRANSVERSINA	VB	QTD	VALOR UNT	R\$ 1.852,37
4.1	88262	CARPINTEIRO DE FORMAS COM ENCARGOS COMPLEMENTARES	H	8,00	R\$ 21,05	R\$ 168,40
4.2	88239	AJUDANTE DE CARPINTEIRO COM ENCARGOS COMPLEMENTARES	H	16,00	R\$ 17,09	R\$ 273,44
4.3	4006	MADEIRA SERRADA EM PINUS, MISTA OU EQUIVALENTE DA REGIAO - BRUTA	M3	0,44	R\$ 2.646,97	R\$ 1.158,05
4.4	4334	PARAFUSO FRANCES ZINCADO, DIAMETRO 1/2", COMPRIMENTO 15", COM PORCA E ARRUELA LISA MEDIA	UND	12,00	R\$ 21,04	R\$ 252,48

5	CP/005	BALANCIM	VB	QTD	VALOR UNT	R\$ 1.411,56
5.1	88262	CARPINTEIRO DE FORMAS COM ENCARGOS COMPLEMENTARES	H	12,00	R\$ 21,05	R\$ 252,60
5.2	88239	AJUDANTE DE CARPINTEIRO COM ENCARGOS COMPLEMENTARES	H	24,00	R\$ 17,09	R\$ 410,16
5.3	4006	MADEIRA SERRADA EM PINUS, MISTA OU EQUIVALENTE DA REGIAO - BRUTA	M3	0,19	R\$ 2.646,97	R\$ 496,31
5.4	4334	PARAFUSO FRANCES ZINCADO, DIAMETRO 1/2", COMPRIMENTO 15", COM PORCA E ARRUELA LISA MEDIA	UND	12,00	R\$ 21,04	R\$ 252,48

6	CP/006	LONGARINA	VB	QTD	VALOR UNT	R\$ 5.846,24
----------	---------------	------------------	-----------	------------	------------------	---------------------

[Handwritten signature]



6.1	88262	CARPINTEIRO DE FORMAS COM ENCARGOS COMPLEMENTARES	H	10,00	R\$ 21,05	R\$ 210,50
6.2	88239	AJUDANTE DE CARPINTEIRO COM ENCARGOS COMPLEMENTARES	H	20,00	R\$ 17,09	R\$ 341,80
6.3	4006	MADEIRA SERRADA EM PINUS, MISTA OU EQUIVALENTE DA REGIAO - BRUTA	M3	2,00	R\$ 2.646,97	R\$ 5.293,94

7	CP/007	TABUADO	VB	QTD	VALOR UNT	R\$ 8.907,12
7.1	88262	CARPINTEIRO DE FORMAS COM ENCARGOS COMPLEMENTARES	H	16,00	R\$ 21,05	R\$ 336,80
7.2	88239	AJUDANTE DE CARPINTEIRO COM ENCARGOS COMPLEMENTARES	H	48,00	R\$ 17,09	R\$ 820,32
7.3	11844	PRANCHA DE MADEIRA APARELHADA *4 X 30* CM, MACARANDUBA, ANGELIM OU EQUIVALENTE DA REGIAO	M	93,33	R\$ 58,99	R\$ 5.505,73
7.4	4334	PARAFUSO FRANCES ZINCADO, DIAMETRO 1/2", COMPRIMENTO 15", COM PORCA E ARRUELA LISA MEDIA	UND	106,67	R\$ 21,04	R\$ 2.244,27

8	CP/008	GUARDA-RODAS	VB	QTD	VALOR UNT	R\$ 2.070,07
8.1	88262	CARPINTEIRO DE FORMAS COM ENCARGOS COMPLEMENTARES	H	5,33	R\$ 21,05	R\$ 112,27
8.2	88239	AJUDANTE DE CARPINTEIRO COM ENCARGOS COMPLEMENTARES	H	10,67	R\$ 17,09	R\$ 182,29
8.3	4006	MADEIRA SERRADA EM PINUS, MISTA OU EQUIVALENTE DA REGIAO - BRUTA	M3	0,48	R\$ 2.646,97	R\$ 1.270,55
8.4	4334	PARAFUSO FRANCES ZINCADO, DIAMETRO 1/2", COMPRIMENTO 15", COM PORCA E ARRUELA LISA MEDIA	UND	24,00	R\$ 21,04	R\$ 504,96

9	CP/009	GUARDA-CORPO	VB	QTD	VALOR UNT	R\$ 3.140,83
9.1	88262	CARPINTEIRO DE FORMAS COM ENCARGOS COMPLEMENTARES	H	32,00	R\$ 21,05	R\$ 673,60
9.2	88239	AJUDANTE DE CARPINTEIRO COM ENCARGOS COMPLEMENTARES	H	16,00	R\$ 17,09	R\$ 273,44
9.3	4006	MADEIRA SERRADA EM PINUS, MISTA OU EQUIVALENTE DA REGIAO - BRUTA	M3	0,32	R\$ 2.646,97	R\$ 847,03
9.4	4334	PARAFUSO FRANCES ZINCADO, DIAMETRO 1/2", COMPRIMENTO 15", COM PORCA E ARRUELA LISA MEDIA	UND	64,00	R\$ 21,04	R\$ 1.346,56

[Handwritten mark]



PREFEITURA MUNICIPAL DE SÍTIO NOVO - MA
 AVENIDA LEONARDO DE ALMEIDA, S/N, CENTRO - SÍTIO NOVO - MA
 05.631.031/0001-64. CEP:65925-000. FONE: (99)3532-0071

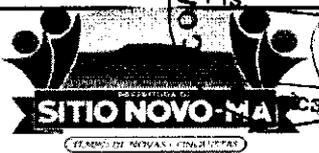

OBJETO: RECONSTRUÇÃO DE PONTES DE MADEIRA NA ZONA RURAL DO MUNICÍPIO DE SÍTIO NOVO - MA
 OBRA: RECONSTRUÇÃO DA PONTE SOBRE O RIACHO GAVIÃO
 LOCAL: ESTRADA PARA A LOCALIDADE BURITIZINHO
 DATA: 02/2023

REFERÊNCIA: SINAPI - 12/2022, SICRO 10/2022

BDI = 33,39%

PLANILHA ORÇAMENTÁRIA

ITEM	DESCRIÇÃO DOS SERVIÇOS	UND	QUANT.	CUSTO UNITÁRIO		TOTAL	CÓDIGO
				SEM BDI	COM BDI		
1	SERVIÇOS PRELIMINARES					R\$ 1.152,49	
1.1	PLACA DE OBRA (PARA CONSTRUCAO CIVIL) EM CHAPA GALVANIZADA *N. 22*, ADESIVADA, DE *2,4 X 1,2* M (SEM POSTES PARA FIXACAO)	M2	2,88	R\$ 300,00	R\$ 400,17	R\$ 1.152,49	4813
2	INFRAESTRUTURA					R\$ 24.662,81	
2.1	MURO DE CONTENÇÃO EM MADEIRA	VB	1,00	R\$ 5.082,18	R\$ 6.779,12	R\$ 6.779,12	CP/001
2.2	FUNDAÇÃO	VB	1,00	R\$ 8.163,07	R\$ 10.888,72	R\$ 10.888,72	CP/002
2.3	ESCAVAÇÃO E CARGA DE MATERIAL DE JAZIDA COM TRATOR DE 97 KW E CARREGADEIRA DE 1,72 M³	M3	300,00	R\$ 4,71	R\$ 6,28	R\$ 1.884,80	4016007
2.4	TRANSPORTE COM CAMINHÃO BASCULANTE DE 14 M³, EM VIA URBANA EM REVESTIMENTO PRIMÁRIO (UNIDADE: M3XKM). AF_07/2020	M3XKM	1500,00	R\$ 2,29	R\$ 3,05	R\$ 4.581,95	93592
2.5	ESPALHAMENTO DE MATERIAL COM TRATOR DE ESTEIRAS. AF_11/2019	M3	300,00	R\$ 1,32	R\$ 1,76	R\$ 528,22	100574
3	MESOESTRUTURA					R\$ 8.402,61	
3.1	PILAR	VB	1,00	R\$ 3.035,36	R\$ 4.048,87	R\$ 4.048,87	CP/003
3.2	TRANSVERSINA	VB	1,00	R\$ 1.852,37	R\$ 2.470,88	R\$ 2.470,88	CP/004
3.3	BALANCIM	VB	1,00	R\$ 1.411,55	R\$ 1.882,86	R\$ 1.882,86	CP/005
4	SUPERESTRUTURA					R\$ 26.630,06	
4.1	LONGARINA	VB	1,00	R\$ 5.846,24	R\$ 7.798,30	R\$ 7.798,30	CP/006
4.2	TABUADO	VB	1,00	R\$ 8.907,12	R\$ 11.881,21	R\$ 11.881,21	CP/007
4.3	GUARDA-RODAS	VB	1,00	R\$ 2.070,07	R\$ 2.761,26	R\$ 2.761,26	CP/008
4.4	GUARDA-CORPO	VB	1,00	R\$ 3.140,63	R\$ 4.189,29	R\$ 4.189,29	CP/009
	TOTAL GERAL					R\$ 60.847,97	



PREFEITURA MUNICIPAL DE SÍTIO NOVO - MA
 AVENIDA LEONARDO DE ALMEIDA, S/N, CENTRO - SÍTIO NOVO - MA
 CNPJ: 05.631.031/0001-64. CEP:65925-000. FONE: (99)3532-0071

OBJETO: RECONSTRUÇÃO DE PONTES DE MADEIRA NA ZONA RURAL DO MUNICÍPIO DE SÍTIO NOVO - MA

OBRA: RECONSTRUÇÃO DA PONTE SOBRE O RIACHO GAVIÃO

LOCAL: ESTRADA PARA A LOCALIDADE BURITIZINHO

PROponente: PREFEITURA MUNICIPAL DE SÍTIO NOVO - MA

DATA: 02/2023

CURVA ABC

4.2	TABUADO	VB	1,00	R\$ 8.907,12	R\$ 11.881,21	R\$ 11.881,21	19,53%	19,53%
2.2	FUNDAÇÃO	VB	1,00	R\$ 8.163,07	R\$ 10.888,72	R\$ 10.888,72	17,89%	37,42%
4.1	LONGARINA	VB	1,00	R\$ 5.846,24	R\$ 7.798,30	R\$ 7.798,30	12,82%	50,24%
2.1	MURO DE CONTENÇÃO EM MADEIRA	VB	1,00	R\$ 5.082,18	R\$ 6.779,12	R\$ 6.779,12	11,14%	61,38%
2.4	TRANSPORTE COM CAMINHÃO BASCULANTE DE 14 M³, EM VIA URBANA EM REVESTIMENTO PRIMÁRIO (UNIDADE: M3XKM). AF_07/2020	M3XKM	1500,00	R\$ 2,29	R\$ 3,05	R\$ 4.581,95	7,53%	68,91%
4.4	GUARDA-CORPO	VB	1,00	R\$ 3.140,63	R\$ 4.189,29	R\$ 4.189,29	6,88%	75,79%
3.1	PILAR	VB	1,00	R\$ 3.035,36	R\$ 4.048,87	R\$ 4.048,87	6,65%	82,45%
4.3	GUARDA-RODAS	VB	1,00	R\$ 2.070,07	R\$ 2.761,26	R\$ 2.761,26	4,54%	86,99%
3.2	TRANSVERSINA	VB	1,00	R\$ 1.852,37	R\$ 2.470,88	R\$ 2.470,88	4,06%	91,05%
2.3	ESCAVAÇÃO E CARGA DE MATERIAL DE JAZIDA COM TRATOR DE 97 KW E CARREGADEIRA DE 1,72 M³	M3	300,00	R\$ 4,71	R\$ 6,28	R\$ 1.884,80	3,10%	94,14%
3.3	BALANCIM	VB	1,00	R\$ 1.411,55	R\$ 1.882,86	R\$ 1.882,86	3,09%	97,24%
1.1	PLACA DE OBRA (PARA CONSTRUÇÃO CIVIL) EM CHAPA GALVANIZADA *N. 22*, ADESIVADA, DE *2,4 X 1,2* M (SEM POSTES PARA FIXAÇÃO)	M2	2,88	R\$ 300,00	R\$ 400,17	R\$ 1.152,49	1,89%	99,13%
2.5	ESPALHAMENTO DE MATERIAL COM TRATOR DE ESTEIRAS. AF_11/2019	M3	300,00	R\$ 1,32	R\$ 1,76	R\$ 528,22	0,87%	100,00%
						R\$ 60.847,97	100,00%	100,00%
								ABC

4



PREFEITURA MUNICIPAL DE SÍTIO NOVO - MA

LEONARDO DE ALMEIDA, S/N, CENTRO - SÍTIO NOVO - MA

CNPJ: 05.631.031/0001-64. CEP:65925-000. FONE: (99)3532-0071



OBJETO: RECONSTRUÇÃO DE PONTES DE MADEIRA NA ZONA RURAL DO MUNICÍPIO DE SÍTIO NOVO - MA

OBRA: RECONSTRUÇÃO DA PONTE SOBRE O RIACHO GROTA EMBRAPA

LOCAL: ESTRADA QUE DÁ ACESSO A LOCALIDADE OS CABANOS

DATA: 02/2023

ALT	COMP	LARG	TOTAL M ²
2,00	4,50	3,50	15,75

COMPOSIÇÃO

ITEM	CÓDIGO	DESCRIÇÃO	UND	QTD	VALOR UNT	VALOR TOTAL
1	CP/001	MURO DE CONTENÇÃO EM MADEIRA	VB	QTD	VALOR UNT	R\$ 5.082,18
1.1	4006	MADEIRA SERRADA EM PINUS, MISTA OU EQUIVALENTE DA REGIAO - BRUTA	M3	1,92	R\$ 2.646,97	R\$ 5.082,18

2	CP/002	FUNDAÇÃO	VB	QTD	VALOR UNT	R\$ 6.508,71
2.1	4006	MADEIRA SERRADA EM PINUS, MISTA OU EQUIVALENTE DA REGIAO - BRUTA	M3	1,25	R\$ 2.646,97	R\$ 3.308,71
2.2	102487	CONCRETO CICLÓPICO FCK = 15MPA, 30% PEDRA DE MÃO EM VOLUME REAL, INCLUSIVE LANÇAMENTO. AF_05/2021	M3	6,40	R\$ 500,00	R\$ 3.200,00

3	CP/003	PILAR	VB	QTD	VALOR UNT	R\$ 2.539,05
3.1	88262	CARPINTEIRO DE FORMAS COM ENCARGOS COMPLEMENTARES	H	28,00	R\$ 21,05	R\$ 589,40
3.2	88239	AJUDANTE DE CARPINTEIRO COM ENCARGOS COMPLEMENTARES	H	56,00	R\$ 17,09	R\$ 957,04
3.3	4006	MADEIRA SERRADA EM PINUS, MISTA OU EQUIVALENTE DA REGIAO - BRUTA	M3	0,38	R\$ 2.646,97	R\$ 992,61

4	CP/004	TRANSVERSINA	VB	QTD	VALOR UNT	R\$ 1.852,37
4.1	88262	CARPINTEIRO DE FORMAS COM ENCARGOS COMPLEMENTARES	H	8,00	R\$ 21,05	R\$ 168,40
4.2	88239	AJUDANTE DE CARPINTEIRO COM ENCARGOS COMPLEMENTARES	H	16,00	R\$ 17,09	R\$ 273,44
4.3	4006	MADEIRA SERRADA EM PINUS, MISTA OU EQUIVALENTE DA REGIAO - BRUTA	M3	0,44	R\$ 2.646,97	R\$ 1.158,05
4.4	4334	PARAFUSO FRANCES ZINCADO, DIAMETRO 1/2", COMPRIMENTO 15", COM PORCA E ARRUELA LISA MEDIA	UND	12,00	R\$ 21,04	R\$ 252,48

5	CP/005	BALANÇIM	VB	QTD	VALOR UNT	R\$ 1.411,55
5.1	88262	CARPINTEIRO DE FORMAS COM ENCARGOS COMPLEMENTARES	H	12,00	R\$ 21,05	R\$ 252,60
5.2	88239	AJUDANTE DE CARPINTEIRO COM ENCARGOS COMPLEMENTARES	H	24,00	R\$ 17,09	R\$ 410,16
5.3	4006	MADEIRA SERRADA EM PINUS, MISTA OU EQUIVALENTE DA REGIAO - BRUTA	M3	0,19	R\$ 2.646,97	R\$ 496,31
5.4	4334	PARAFUSO FRANCES ZINCADO, DIAMETRO 1/2", COMPRIMENTO 15", COM PORCA E ARRUELA LISA MEDIA	UND	12,00	R\$ 21,04	R\$ 252,48

6	CP/006	LONGARINA	VB	QTD	VALOR UNT	R\$ 3.530,14
----------	---------------	------------------	-----------	------------	------------------	---------------------

D

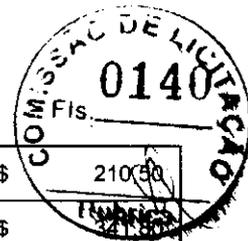

6.1	88262	CARPINTEIRO DE FORMAS COM ENCARGOS COMPLEMENTARES	H	10,00	R\$ 21,05	R\$ 210,50
6.2	88239	AJUDANTE DE CARPINTEIRO COM ENCARGOS COMPLEMENTARES	H	20,00	R\$ 17,09	R\$ 341,80
6.3	4006	MADEIRA SERRADA EM PINUS, MISTA OU EQUIVALENTE DA REGIAO - BRUTA	M3	1,13	R\$ 2.646,97	R\$ 2.977,84

7	CP/007	TABUADO	VB	QTD	VALOR UNT	R\$ 5.010,26
7.1	88262	CARPINTEIRO DE FORMAS COM ENCARGOS COMPLEMENTARES	H	9,00	R\$ 21,05	R\$ 189,45
7.2	88239	AJUDANTE DE CARPINTEIRO COM ENCARGOS COMPLEMENTARES	H	27,00	R\$ 17,09	R\$ 461,43
7.3	11844	PRANCHA DE MADEIRA APARELHADA *4 X 30* CM, MACARANDUBA, ANGELIM OU EQUIVALENTE DA REGIAO	M	52,50	R\$ 58,99	R\$ 3.096,98
7.4	4334	PARAFUSO FRANCES ZINCADO, DIAMETRO 1/2", COMPRIMENTO 15", COM PORCA E ARRUELA LISA MEDIA	UND	60,00	R\$ 21,04	R\$ 1.262,40

8	CP/008	GUARDA-RODAS	VB	QTD	VALOR UNT	R\$ 1.164,41
8.1	88262	CARPINTEIRO DE FORMAS COM ENCARGOS COMPLEMENTARES	H	3,00	R\$ 21,05	R\$ 63,15
8.2	88239	AJUDANTE DE CARPINTEIRO COM ENCARGOS COMPLEMENTARES	H	6,00	R\$ 17,09	R\$ 102,54
8.3	4006	MADEIRA SERRADA EM PINUS, MISTA OU EQUIVALENTE DA REGIAO - BRUTA	M3	0,27	R\$ 2.646,97	R\$ 714,68
8.4	4334	PARAFUSO FRANCES ZINCADO, DIAMETRO 1/2", COMPRIMENTO 15", COM PORCA E ARRUELA LISA MEDIA	UND	13,50	R\$ 21,04	R\$ 284,04

9	CP/009	GUARDA-CORPO	VB	QTD	VALOR UNT	R\$ 1.766,60
9.1	88262	CARPINTEIRO DE FORMAS COM ENCARGOS COMPLEMENTARES	H	18,00	R\$ 21,05	R\$ 378,90
9.2	88239	AJUDANTE DE CARPINTEIRO COM ENCARGOS COMPLEMENTARES	H	9,00	R\$ 17,09	R\$ 153,81
9.3	4006	MADEIRA SERRADA EM PINUS, MISTA OU EQUIVALENTE DA REGIAO - BRUTA	M3	0,18	R\$ 2.646,97	R\$ 476,45
9.4	4334	PARAFUSO FRANCES ZINCADO, DIAMETRO 1/2", COMPRIMENTO 15", COM PORCA E ARRUELA LISA MEDIA	UND	36,00	R\$ 21,04	R\$ 757,44

Handwritten mark or signature.



PREFEITURA MUNICIPAL DE S TIO NOVO - MA
AVENIDA LEONARDO DE ALMEIDA, S/N, CENTRO - S TIO NOVO - MA
05.631.031/0001-64. CEP:65925-000. FONE: (99)3532-0071

OBJETO: RECONSTRU O DE PONTES DE MADEIRA NA ZONA RURAL DO MUNIC PIO DE S TIO NOVO - MA

OBRA: RECONSTRU O DA PONTE SOBRE O RIACHO GROTA EMBRAPA

LOCAL: ESTRADA QUE D  ACESSO A LOCALIDADE OS CABANOS

DATA: 02/2023

REFER NCIA: SINAPI - 12/2022, SICRO 10/2022

BDI = 33,39%

PLANILHA ORÇAMENT RIA

ITEM	DESCRI�O DOS SERVIÇOS	UND	QUANT.	CUSTO UNIT�RIO		TOTAL	C�DIGO
				SEM BDI	COM BDI		
1	SERVIÇOS PRELIMINARES					R\$ 1.152,49	
1.1	PLACA DE OBRA (PARA CONSTRUCAO CIVIL) EM CHAPA GALVANIZADA *N. 22*, ADESIVADA, DE *2,4 X 1,2* M (SEM POSTES PARA FIXACAO)	M2	2,88	R\$ 300,00	R\$ 400,17	R\$ 1.152,49	4813
2	INFRAESTRUTURA					R\$ 21.173,64	
2.1	MURO DE CONTEN�O EM MADEIRA	VB	1,00	R\$ 5.082,18	R\$ 6.779,12	R\$ 6.779,12	CP/001
2.2	FUNDA�O	VB	1,00	R\$ 6.508,71	R\$ 8.681,97	R\$ 8.681,97	CP/002
2.3	ESCAVA�O E CARGA DE MATERIAL DE JAZIDA COM TRATOR DE 97 KW E CARREGADEIRA DE 1,72 M ³	M3	245,00	R\$ 4,71	R\$ 6,28	R\$ 1.539,25	4016007
2.4	TRANSPORTE COM CAMINH�O BASCULANTE DE 14 M ³ , EM VIA URBANA EM REVESTIMENTO PRIM�RIO (UNIDADE: M3XKM). AF_07/2020	M3XKM	1225,00	R\$ 2,29	R\$ 3,05	R\$ 3.741,92	93592
2.5	ESPALHAMENTO DE MATERIAL COM TRATOR DE ESTEIRAS. AF_11/2019	M3	245,00	R\$ 1,32	R\$ 1,76	R\$ 431,38	100574
3	MESOESTRUTURA					R\$ 7.740,58	
3.1	PILAR	VB	1,00	R\$ 2.539,05	R\$ 3.386,84	R\$ 3.386,84	CP/003
3.2	TRANSVERSINA	VB	1,00	R\$ 1.852,37	R\$ 2.470,88	R\$ 2.470,88	CP/004
3.3	BALANCIM	VB	1,00	R\$ 1.411,55	R\$ 1.882,86	R\$ 1.882,86	CP/005
4	SUPERESTRUTURA					R\$ 15.301,72	
4.1	LONGARINA	VB	1,00	R\$ 3.530,14	R\$ 4.708,86	R\$ 4.708,86	CP/006
4.2	TABUADO	VB	1,00	R\$ 5.010,26	R\$ 6.683,18	R\$ 6.683,18	CP/007
4.3	GUARDA-RODAS	VB	1,00	R\$ 1.164,41	R\$ 1.553,21	R\$ 1.553,21	CP/008
4.4	GUARDA-CORPO	VB	1,00	R\$ 1.766,60	R\$ 2.356,47	R\$ 2.356,47	CP/009
	TOTAL GERAL					R\$ 45.368,43	

Handwritten signature or mark.

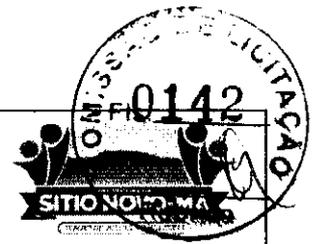

PREFEITURA MUNICIPAL DE SÍTIO NOVO - MA
 AVENIDA LEONARDO DE ALMEIDA, S/N, CENTRO - SÍTIO NOVO - MA
 CNPJ: 05.631.031/0001-64. CEP:65925-000. FONE: (99)3532-0071

OBJETO: RECONSTRUÇÃO DE PONTES DE MADEIRA NA ZONA RURAL DO MUNICÍPIO DE SÍTIO NOVO - MA

OBRA: RECONSTRUÇÃO DA PONTE SOBRE O RIACHO GROTA EMBRAPA

LOCAL: ESTRADA QUE DÁ ACESSO A LOCALIDADE OS CABANOS

PROPONENTE: PREFEITURA MUNICIPAL DE SÍTIO NOVO - MA

DATA: 02/2023

CURVA ABC

2.2	FUNDAÇÃO	VB	1,00	R\$ 6.508,71	R\$ 8.681,97	R\$ 8.681,97	19,14%	19,14%	
2.1	MURO DE CONTENÇÃO EM MADEIRA	VB	1,00	R\$ 5.082,18	R\$ 6.779,12	R\$ 6.779,12	14,94%	34,08%	
4.2	TABUADO	VB	1,00	R\$ 5.010,26	R\$ 6.683,18	R\$ 6.683,18	14,73%	48,81%	
4.1	LONGARINA	VB	1,00	R\$ 3.530,14	R\$ 4.708,86	R\$ 4.708,86	10,38%	59,19%	
2.4	TRANSPORTE COM CAMINHÃO BASCULANTE DE 14 M ³ , EM VIA URBANA EM REVESTIMENTO PRIMÁRIO (UNIDADE: M3XKM). AF_07/2020	M3XKM	1225,00	R\$ 2,29	R\$ 3,05	R\$ 3.741,92	8,25%	67,44%	
3.1	PILAR	VB	1,00	R\$ 2.539,05	R\$ 3.386,84	R\$ 3.386,84	7,47%	74,90%	
3.2	TRANSVERSINA	VB	1,00	R\$ 1.852,37	R\$ 2.470,88	R\$ 2.470,88	5,45%	80,35%	
4.4	GUARDA-CORPO	VB	1,00	R\$ 1.766,60	R\$ 2.356,47	R\$ 2.356,47	5,19%	85,54%	
3.3	BALANÇIM	VB	1,00	R\$ 1.411,55	R\$ 1.882,86	R\$ 1.882,86	4,15%	89,69%	
4.3	GUARDA-RODAS	VB	1,00	R\$ 1.164,41	R\$ 1.553,21	R\$ 1.553,21	3,42%	93,12%	
2.3	ESCAVAÇÃO E CARGA DE MATERIAL DE JAZIDA COM TRATOR DE 97 KW E CARREGADEIRA DE 1,72 M ³	M3	245,00	R\$ 4,71	R\$ 6,28	R\$ 1.539,25	3,39%	96,51%	
1.1	PLACA DE OBRA (PARA CONSTRUÇÃO CIVIL) EM CHAPA GALVANIZADA *N. 22*, ADESIVADA, DE *2,4 X 1,2* M (SEM POSTES PARA FIXAÇÃO)	M2	2,88	R\$ 300,00	R\$ 400,17	R\$ 1.152,49	2,54%	99,05%	
2.5	ESPALHAMENTO DE MATERIAL COM TRATOR DE ESTEIRAS. AF_11/2019	M3	245,00	R\$ 1,32	R\$ 1,76	R\$ 431,38	0,95%	100,00%	
						R\$ 45.368,43	100,00%	100,00%	ABC



PREFEITURA MUNICIPAL DE SÍTIO NOVO - MA

LEONARDO DE ALMEIDA, S/N, CENTRO - SÍTIO NOVO - MA

CNPJ: 05.631.031/0001-64. CEP:65925-000. FONE: (99)3532-0071

OBJETO: RECONSTRUÇÃO DE PONTES DE MADEIRA NA ZONA RURAL DO MUNICÍPIO DE SÍTIO NOVO - MA

OBRA: RECONSTRUÇÃO DA PONTE SOBRE O RIACHO GROTA FUNDA

LOCAL: ESTRADA PARA O ABRAÃO

DATA: 02/2023

ALT	COMP	LARG	TOTAL M ²
3,70	7,60	3,50	26,60

COMPOSIÇÃO

ITEM	CÓDIGO	DESCRIÇÃO	UND	QTD	VALOR UNT	VALOR TOTAL
1	CP/001	MURO DE CONTENÇÃO EM MADEIRA	VB	QTD	VALOR UNT	R\$ 5.082,18
1.1	4006	MADEIRA SERRADA EM PINUS, MISTA OU EQUIVALENTE DA REGIAO - BRUTA	M3	1,92	R\$ 2.646,97	R\$ 5.082,18

2	CP/002	FUNDAÇÃO	VB	QTD	VALOR UNT	R\$ 9.321,12
2.1	4006	MADEIRA SERRADA EM PINUS, MISTA OU EQUIVALENTE DA REGIAO - BRUTA	M3	2,31	R\$ 2.646,97	R\$ 6.121,12
2.2	102487	CONCRETO CICLÓPICO FCK = 15MPA, 30% PEDRA DE MÃO EM VOLUME REAL, INCLUSIVE LANÇAMENTO. AF_05/2021	M3	6,40	R\$ 500,00	R\$ 3.200,00

3	CP/003	PILAR	VB	QTD	VALOR UNT	R\$ 3.382,78
3.1	88262	CARPINTEIRO DE FORMAS COM ENCARGOS COMPLEMENTARES	H	28,00	R\$ 21,05	R\$ 589,40
3.2	88239	AJUDANTE DE CARPINTEIRO COM ENCARGOS COMPLEMENTARES	H	56,00	R\$ 17,09	R\$ 957,04
3.3	4006	MADEIRA SERRADA EM PINUS, MISTA OU EQUIVALENTE DA REGIAO - BRUTA	M3	0,69	R\$ 2.646,97	R\$ 1.836,34

4	CP/004	TRANSVERSINA	VB	QTD	VALOR UNT	R\$ 1.852,37
4.1	88262	CARPINTEIRO DE FORMAS COM ENCARGOS COMPLEMENTARES	H	8,00	R\$ 21,05	R\$ 168,40
4.2	88239	AJUDANTE DE CARPINTEIRO COM ENCARGOS COMPLEMENTARES	H	16,00	R\$ 17,09	R\$ 273,44
4.3	4006	MADEIRA SERRADA EM PINUS, MISTA OU EQUIVALENTE DA REGIAO - BRUTA	M3	0,44	R\$ 2.646,97	R\$ 1.158,05
4.4	4334	PARAFUSO FRANCES ZINCADO, DIAMETRO 1/2", COMPRIMENTO 15", COM PORCA E ARRUELA LISA MEDIA	UND	12,00	R\$ 21,04	R\$ 252,48

5	CP/005	BALANCIM	VB	QTD	VALOR UNT	R\$ 1.411,65
5.1	88262	CARPINTEIRO DE FORMAS COM ENCARGOS COMPLEMENTARES	H	12,00	R\$ 21,05	R\$ 252,60
5.2	88239	AJUDANTE DE CARPINTEIRO COM ENCARGOS COMPLEMENTARES	H	24,00	R\$ 17,09	R\$ 410,16
5.3	4006	MADEIRA SERRADA EM PINUS, MISTA OU EQUIVALENTE DA REGIAO - BRUTA	M3	0,19	R\$ 2.646,97	R\$ 496,31
5.4	4334	PARAFUSO FRANCES ZINCADO, DIAMETRO 1/2", COMPRIMENTO 15", COM PORCA E ARRUELA LISA MEDIA	UND	12,00	R\$ 21,04	R\$ 252,48

6	CP/006	LONGARINA	VB	QTD	VALOR UNT	R\$ 5.581,64
----------	---------------	------------------	-----------	------------	------------------	---------------------

19



6.1	88262	CARPINTEIRO DE FORMAS COM ENCARGOS COMPLEMENTARES	H	10,00	R\$ 21,05	R\$ 210,50
6.2	88239	AJUDANTE DE CARPINTEIRO COM ENCARGOS COMPLEMENTARES	H	20,00	R\$ 17,09	R\$ 341,80
6.3	4006	MADEIRA SERRADA EM PINUS, MISTA OU EQUIVALENTE DA REGIAO - BRUTA	M3	1,90	R\$ 2.646,97	R\$ 5.029,24

7	CP/007	TABUADO	VB	QTD	VALOR UNT	R\$	8.461,76
7.1	88262	CARPINTEIRO DE FORMAS COM ENCARGOS COMPLEMENTARES	H	15,20	R\$ 21,05	R\$ 319,96	
7.2	88239	AJUDANTE DE CARPINTEIRO COM ENCARGOS COMPLEMENTARES	H	45,60	R\$ 17,09	R\$ 779,30	
7.3	11844	PRANCHA DE MADEIRA APARELHADA *4 X 30* CM, MACARANDUBA, ANGELIM OU EQUIVALENTE DA REGIAO	M	88,67	R\$ 58,99	R\$ 5.230,45	
7.4	4334	PARAFUSO FRANCES ZINCADO, DIAMETRO 1/2", COMPRIMENTO 15", COM PORCA E ARRUELA LISA MEDIA	UND	101,33	R\$ 21,04	R\$ 2.132,05	

8	CP/008	GUARDA-RODAS	VB	QTD	VALOR UNT	R\$	1.966,66
8.1	88262	CARPINTEIRO DE FORMAS COM ENCARGOS COMPLEMENTARES	H	5,07	R\$ 21,05	R\$ 106,65	
8.2	88239	AJUDANTE DE CARPINTEIRO COM ENCARGOS COMPLEMENTARES	H	10,13	R\$ 17,09	R\$ 173,18	
8.3	4006	MADEIRA SERRADA EM PINUS, MISTA OU EQUIVALENTE DA REGIAO - BRUTA	M3	0,46	R\$ 2.646,97	R\$ 1.207,02	
8.4	4334	PARAFUSO FRANCES ZINCADO, DIAMETRO 1/2", COMPRIMENTO 15", COM PORCA E ARRUELA LISA MEDIA	UND	22,80	R\$ 21,04	R\$ 479,71	

9	CP/009	GUARDA-CORPO	VB	QTD	VALOR UNT	R\$	2.966,77
9.1	88262	CARPINTEIRO DE FORMAS COM ENCARGOS COMPLEMENTARES	H	30,40	R\$ 21,05	R\$ 639,92	
9.2	88239	AJUDANTE DE CARPINTEIRO COM ENCARGOS COMPLEMENTARES	H	15,20	R\$ 17,09	R\$ 259,77	
9.3	4006	MADEIRA SERRADA EM PINUS, MISTA OU EQUIVALENTE DA REGIAO - BRUTA	M3	0,30	R\$ 2.646,97	R\$ 804,68	
9.4	4334	PARAFUSO FRANCES ZINCADO, DIAMETRO 1/2", COMPRIMENTO 15", COM PORCA E ARRUELA LISA MEDIA	UND	60,00	R\$ 21,04	R\$ 1.262,40	

10



PREFEITURA MUNICIPAL DE SÍTIO NOVO - MA
 AVENIDA LEONARDO DE ALMEIDA, S/N, CENTRO - SÍTIO NOVO - MA
 05.631.031/0001-64. CEP:65925-000. FONE: (99)3532-0071

OBJETO: RECONSTRUÇÃO DE PONTES DE MADEIRA NA ZONA RURAL DO MUNICÍPIO DE SÍTIO NOVO - MA
 OBRA: RECONSTRUÇÃO DA PONTE SOBRE O RIACHO GROTA FUNDA
 LOCAL: ESTRADA PARA O ABRAÃO
 DATA: 02/2023

REFERÊNCIA: SINAPI - 12/2022, SICRO 10/2022

BDI = 33,39%

PLANILHA ORÇAMENTÁRIA

ITEM	DESCRIÇÃO DOS SERVIÇOS	UND	QUANT.	CUSTO UNITÁRIO		TOTAL	CÓDIGO
				SEM BDI	COM BDI		
1	SERVIÇOS PRELIMINARES					R\$ 1.152,49	
1.1	PLACA DE OBRA (PARA CONSTRUCAO CIVIL) EM CHAPA GALVANIZADA *N. 22*, ADESIVADA, DE *2,4 X 1,2* M (SEM POSTES PARA FIXACAO)	M2	2,88	R\$ 300,00	R\$ 400,17	R\$ 1.152,49	4813
2	INFRAESTRUTURA					R\$ 26.673,86	
2.1	MURO DE CONTENÇÃO EM MADEIRA	VB	1,00	R\$ 5.082,18	R\$ 6.779,12	R\$ 6.779,12	CP/001
2.2	FUNDAÇÃO	VB	1,00	R\$ 9.321,12	R\$ 12.433,44	R\$ 12.433,44	CP/002
2.3	ESCAVAÇÃO E CARGA DE MATERIAL DE JAZIDA COM TRATOR DE 97 KW E CARREGADEIRA DE 1,72 M³	M3	320,00	R\$ 4,71	R\$ 6,28	R\$ 2.010,45	4016007
2.4	TRANSPORTE COM CAMINHÃO BASCULANTE DE 14 M³, EM VIA URBANA EM REVESTIMENTO PRIMÁRIO (UNIDADE: M3XKM). AF_07/2020	M3XKM	1600,00	R\$ 2,29	R\$ 3,05	R\$ 4.887,41	93592
2.5	ESPALHAMENTO DE MATERIAL COM TRATOR DE ESTEIRAS. AF_11/2019	M3	320,00	R\$ 1,32	R\$ 1,76	R\$ 563,44	100574
3	MESOESTRUTURA					R\$ 8.866,02	
3.1	PILAR	VB	1,00	R\$ 3.382,78	R\$ 4.512,28	R\$ 4.512,28	CP/003
3.2	TRANSVERSINA	VB	1,00	R\$ 1.852,37	R\$ 2.470,88	R\$ 2.470,88	CP/004
3.3	BALANCIM	VB	1,00	R\$ 1.411,55	R\$ 1.882,86	R\$ 1.882,86	CP/005
4	SUPERESTRUTURA					R\$ 25.312,94	
4.1	LONGARINA	VB	1,00	R\$ 5.581,54	R\$ 7.445,22	R\$ 7.445,22	CP/006
4.2	TABUADO	VB	1,00	R\$ 8.461,76	R\$ 11.287,15	R\$ 11.287,15	CP/007
4.3	GUARDA-RODAS	VB	1,00	R\$ 1.966,56	R\$ 2.623,20	R\$ 2.623,20	CP/008
4.4	GUARDA-CORPO	VB	1,00	R\$ 2.966,77	R\$ 3.957,37	R\$ 3.957,37	CP/009
TOTAL GERAL						R\$ 62.005,31	

④



PREFEITURA MUNICIPAL DE SÍTIO NOVO - MA
 AVENIDA LEONARDO DE ALMEIDA, S/N, CENTRO - SÍTIO NOVO - MA
 CNPJ: 05.631.031/0001-64. CEP:65925-000. FONE: (99)3532-0071

OBJETO: RECONSTRUÇÃO DE PONTES DE MADEIRA NA ZONA RURAL DO MUNICÍPIO DE SÍTIO NOVO - MA
 OBRA: RECONSTRUÇÃO DA PONTE SOBRE O RIACHO GROTA FUNDA
 LOCAL: ESTRADA PARA O ABRAÃO
 PROPONENTE: PREFEITURA MUNICIPAL DE SÍTIO NOVO - MA
 DATA: 02/2023

CURVA ABC

2.2	FUNDAÇÃO	VB	1,00	R\$ 9.321,12	R\$ 12.433,44	R\$ 12.433,44	20,05%	20,05%
4.2	TABUADO	VB	1,00	R\$ 8.461,76	R\$ 11.287,15	R\$ 11.287,15	18,20%	38,26%
4.1	LONGARINA	VB	1,00	R\$ 5.581,54	R\$ 7.445,22	R\$ 7.445,22	12,01%	50,26%
2.1	MURO DE CONTENÇÃO EM MADEIRA	VB	1,00	R\$ 5.082,18	R\$ 6.779,12	R\$ 6.779,12	10,93%	61,20%
2.4	TRANSPORTE COM CAMINHÃO BASCULANTE DE 14 M³, EM VIA URBANA EM REVESTIMENTO PRIMÁRIO (UNIDADE: M3XKM). AF_07/2020	M3XKM	1600,00	R\$ 2,29	R\$ 3,05	R\$ 4.887,41	7,88%	69,08%
3.1	PILAR	VB	1,00	R\$ 3.382,78	R\$ 4.512,28	R\$ 4.512,28	7,28%	76,36%
4.4	GUARDA-CORPO	VB	1,00	R\$ 2.966,77	R\$ 3.957,37	R\$ 3.957,37	6,38%	82,74%
4.3	GUARDA-RODAS	VB	1,00	R\$ 1.966,56	R\$ 2.623,20	R\$ 2.623,20	4,23%	86,97%
3.2	TRANSVERSINA	VB	1,00	R\$ 1.852,37	R\$ 2.470,88	R\$ 2.470,88	3,98%	90,95%
2.3	ESCAVAÇÃO E CARGA DE MATERIAL DE JAZIDA COM TRATOR DE 97 KW E CARREGADEIRA DE 1,72 M³	M3	320,00	R\$ 4,71	R\$ 6,28	R\$ 2.010,45	3,24%	94,20%
3.3	BALANCIM	VB	1,00	R\$ 1.411,55	R\$ 1.882,86	R\$ 1.882,86	3,04%	97,23%
1.1	PLACA DE OBRA (PARA CONSTRUÇÃO CIVIL) EM CHAPA GALVANIZADA *N. 22*, ADESIVADA, DE *2,4 X 1,2* M (SEM POSTES PARA FIXAÇÃO)	M2	2,88	R\$ 300,00	R\$ 400,17	R\$ 1.152,49	1,86%	99,09%
2.5	ESPALHAMENTO DE MATERIAL COM TRATOR DE ESTEIRAS. AF_11/2019	M3	320,00	R\$ 1,32	R\$ 1,76	R\$ 563,44	0,91%	100,00%
						R\$ 62.005,31	100,00%	100,00%
								ABC

✍



PREFEITURA MUNICIPAL DE SÍTIO NOVO - MA

LEONARDO DE ALMEIDA, S/N, CENTRO - SÍTIO NOVO - MA

CNPJ: 05.631.031/0001-64. CEP:65925-000. FONE: (99)3532-0071

OBJETO: RECONSTRUÇÃO DE PONTES DE MADEIRA NA ZONA RURAL DO MUNICÍPIO DE SÍTIO NOVO - MA

OBRA: RECONSTRUÇÃO DA PONTE SOBRE O RIACHO GROTA LIMÃOZINHO

LOCAL: ESTRADA QUE DÁ ACESSO A LOCALIDADE OS CABANOS

DATA: 02/2023

ALT	COMP	LARG	TOTAL M ²
2,70	10,00	3,40	34,00

COMPOSIÇÃO

ITEM	CÓDIGO	DESCRIÇÃO	UND	QTD	VALOR UNT	VALOR TOTAL
1	CP/001	MURO DE CONTENÇÃO EM MADEIRA	VB	QTD	VALOR UNT	R\$ 5.082,18
1.1	4006	MADEIRA SERRADA EM PINUS, MISTA OU EQUIVALENTE DA REGIAO - BRUTA	M3	1,92	R\$ 2.646,97	R\$ 5.082,18

2	CP/002	FUNDAÇÃO	VB	QTD	VALOR UNT	R\$ 7.666,76
2.1	4006	MADEIRA SERRADA EM PINUS, MISTA OU EQUIVALENTE DA REGIAO - BRUTA	M3	1,69	R\$ 2.646,97	R\$ 4.466,76
2.2	102487	CONCRETO CICLÓPICO FCK = 15MPA, 30% PEDRA DE MÃO EM VOLUME REAL, INCLUSIVE LANÇAMENTO. AF_05/2021	M3	6,40	R\$ 500,00	R\$ 3.200,00

3	CP/003	PILAR	VB	QTD	VALOR UNT	R\$ 2.886,47
3.1	88262	CARPINTEIRO DE FORMAS COM ENCARGOS COMPLEMENTARES	H	28,00	R\$ 21,05	R\$ 589,40
3.2	88239	AJUDANTE DE CARPINTEIRO COM ENCARGOS COMPLEMENTARES	H	56,00	R\$ 17,09	R\$ 957,04
3.3	4006	MADEIRA SERRADA EM PINUS, MISTA OU EQUIVALENTE DA REGIAO - BRUTA	M3	0,51	R\$ 2.646,97	R\$ 1.340,03

4	CP/004	TRANSVERSINA	VB	QTD	VALOR UNT	R\$ 1.819,28
4.1	88262	CARPINTEIRO DE FORMAS COM ENCARGOS COMPLEMENTARES	H	8,00	R\$ 21,05	R\$ 168,40
4.2	88239	AJUDANTE DE CARPINTEIRO COM ENCARGOS COMPLEMENTARES	H	16,00	R\$ 17,09	R\$ 273,44
4.3	4006	MADEIRA SERRADA EM PINUS, MISTA OU EQUIVALENTE DA REGIAO - BRUTA	M3	0,43	R\$ 2.646,97	R\$ 1.124,96
4.4	4334	PARAFUSO FRANCES ZINCADO, DIAMETRO 1/2", COMPRIMENTO 15", COM PORCA E ARRUELA LISA MEDIA	UND	12,00	R\$ 21,04	R\$ 252,48

5	CP/005	BALANCIM	VB	QTD	VALOR UNT	R\$ 1.411,65
5.1	88262	CARPINTEIRO DE FORMAS COM ENCARGOS COMPLEMENTARES	H	12,00	R\$ 21,05	R\$ 252,60
5.2	88239	AJUDANTE DE CARPINTEIRO COM ENCARGOS COMPLEMENTARES	H	24,00	R\$ 17,09	R\$ 410,16
5.3	4006	MADEIRA SERRADA EM PINUS, MISTA OU EQUIVALENTE DA REGIAO - BRUTA	M3	0,19	R\$ 2.646,97	R\$ 496,31
5.4	4334	PARAFUSO FRANCES ZINCADO, DIAMETRO 1/2", COMPRIMENTO 15", COM PORCA E ARRUELA LISA MEDIA	UND	12,00	R\$ 21,04	R\$ 252,48

6	CP/006	LONGARINA	VB	QTD	VALOR UNT	R\$ 7.169,73
---	--------	-----------	----	-----	-----------	--------------

Handwritten mark or signature.



6.1	88262	CARPINTEIRO DE FORMAS COM ENCARGOS COMPLEMENTARES	H	10,00	R\$ 21,05	R\$ 210,50
6.2	88239	AJUDANTE DE CARPINTEIRO COM ENCARGOS COMPLEMENTARES	H	20,00	R\$ 17,09	R\$ 341,80
6.3	4006	MADEIRA SERRADA EM PINUS, MISTA OU EQUIVALENTE DA REGIAO - BRUTA	M3	2,50	R\$ 2.646,97	R\$ 6.617,43

7	CP/007	TABUADO	VB	QTD	VALOR UNT	R\$ 10.937,27
7.1	88262	CARPINTEIRO DE FORMAS COM ENCARGOS COMPLEMENTARES	H	20,00	R\$ 21,05	R\$ 421,00
7.2	88239	AJUDANTE DE CARPINTEIRO COM ENCARGOS COMPLEMENTARES	H	60,00	R\$ 17,09	R\$ 1.025,40
7.3	11844	PRANCHA DE MADEIRA APARELHADA *4 X 30* CM, MACARANDUBA, ANGELIM OU EQUIVALENTE DA REGIAO	M	113,33	R\$ 58,99	R\$ 6.685,53
7.4	4334	PARAFUSO FRANCES ZINCADO, DIAMETRO 1/2", COMPRIMENTO 15", COM PORCA E ARRUELA LISA MEDIA	UND	133,33	R\$ 21,04	R\$ 2.805,33

8	CP/008	GUARDA-RODAS	VB	QTD	VALOR UNT	R\$ 2.587,58
8.1	88262	CARPINTEIRO DE FORMAS COM ENCARGOS COMPLEMENTARES	H	6,67	R\$ 21,05	R\$ 140,33
8.2	88239	AJUDANTE DE CARPINTEIRO COM ENCARGOS COMPLEMENTARES	H	13,33	R\$ 17,09	R\$ 227,87
8.3	4006	MADEIRA SERRADA EM PINUS, MISTA OU EQUIVALENTE DA REGIAO - BRUTA	M3	0,60	R\$ 2.646,97	R\$ 1.588,18
8.4	4334	PARAFUSO FRANCES ZINCADO, DIAMETRO 1/2", COMPRIMENTO 15", COM PORCA E ARRUELA LISA MEDIA	UND	30,00	R\$ 21,04	R\$ 631,20

9	CP/009	GUARDA-CORPO	VB	QTD	VALOR UNT	R\$ 3.926,79
9.1	88262	CARPINTEIRO DE FORMAS COM ENCARGOS COMPLEMENTARES	H	40,00	R\$ 21,05	R\$ 842,00
9.2	88239	AJUDANTE DE CARPINTEIRO COM ENCARGOS COMPLEMENTARES	H	20,00	R\$ 17,09	R\$ 341,80
9.3	4006	MADEIRA SERRADA EM PINUS, MISTA OU EQUIVALENTE DA REGIAO - BRUTA	M3	0,40	R\$ 2.646,97	R\$ 1.058,79
9.4	4334	PARAFUSO FRANCES ZINCADO, DIAMETRO 1/2", COMPRIMENTO 15", COM PORCA E ARRUELA LISA MEDIA	UND	80,00	R\$ 21,04	R\$ 1.683,20

#



PREFEITURA MUNICIPAL DE SÍTIO NOVO - MA
 AVENIDA LEONARDO DE ALMEIDA, S/N, CENTRO - SÍTIO NOVO - MA
 05.631.031/0001-64. CEP:65925-000. FONE: (99)3532-0071

OBJETO: RECONSTRUÇÃO DE PONTES DE MADEIRA NA ZONA RURAL DO MUNICÍPIO DE SÍTIO NOVO - MA
 OBRA: RECONSTRUÇÃO DA PONTE SOBRE O RIACHO GROTA LIMÃOZINHO
 LOCAL: ESTRADA QUE DÁ ACESSO A LOCALIDADE OS CABANOS
 DATA: 02/2023

REFERÊNCIA: SINAPI - 12/2022, SICRO 10/2022

BDI = 33,39%

PLANILHA ORÇAMENTÁRIA

ITEM	DESCRIÇÃO DOS SERVIÇOS	UND	QUANT.	CUSTO UNITÁRIO		TOTAL	CÓDIGO
				SEM BDI	COM BDI		
1	SERVIÇOS PRELIMINARES					R\$ 1.152,49	
1.1	PLACA DE OBRA (PARA CONSTRUÇÃO CIVIL) EM CHAPA GALVANIZADA *N. 22*, ADESIVADA, DE *2,4 X 1,2* M (SEM POSTES PARA FIXAÇÃO)	M2	2,88	R\$ 300,00	R\$ 400,17	R\$ 1.152,49	4813
2	INFRAESTRUTURA					R\$ 24.933,44	
2.1	MURO DE CONTENÇÃO EM MADEIRA	VB	1,00	R\$ 5.082,18	R\$ 6.779,12	R\$ 6.779,12	CP/001
2.2	FUNDAÇÃO	VB	1,00	R\$ 7.666,76	R\$ 10.226,69	R\$ 10.226,69	CP/002
2.3	ESCAVAÇÃO E CARGA DE MATERIAL DE JAZIDA COM TRATOR DE 97 KW E CARREGADEIRA DE 1,72 M³	M3	340,00	R\$ 4,71	R\$ 6,28	R\$ 2.136,11	4016007
2.4	TRANSPORTE COM CAMINHÃO BASCULANTE DE 14 M³, EM VIA URBANA EM REVESTIMENTO PRIMÁRIO (UNIDADE: M3XKM). AF_07/2020	M3XKM	1700,00	R\$ 2,29	R\$ 3,05	R\$ 5.192,87	93592
2.5	ESPALHAMENTO DE MATERIAL COM TRATOR DE ESTEIRAS. AF_11/2019	M3	340,00	R\$ 1,32	R\$ 1,76	R\$ 598,65	100574
3	MESOESTRUTURA					R\$ 8.159,86	
3.1	PILAR	VB	1,00	R\$ 2.886,47	R\$ 3.850,26	R\$ 3.850,26	CP/003
3.2	TRANSVERSINA	VB	1,00	R\$ 1.819,28	R\$ 2.426,74	R\$ 2.426,74	CP/004
3.3	BALANCIM	VB	1,00	R\$ 1.411,55	R\$ 1.882,86	R\$ 1.882,86	CP/005
4	SUPERESTRUTURA					R\$ 32.841,11	
4.1	LONGARINA	VB	1,00	R\$ 7.169,73	R\$ 9.563,70	R\$ 9.563,70	CP/006
4.2	TABUADO	VB	1,00	R\$ 10.937,27	R\$ 14.589,22	R\$ 14.589,22	CP/007
4.3	GUARDA-RODAS	VB	1,00	R\$ 2.587,58	R\$ 3.451,58	R\$ 3.451,58	CP/008
4.4	GUARDA-CORPO	VB	1,00	R\$ 3.925,79	R\$ 5.236,61	R\$ 5.236,61	CP/009
	TOTAL GERAL					R\$ 67.086,90	

Handwritten mark or signature.

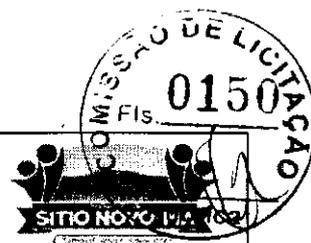

PREFEITURA MUNICIPAL DE SÍTIO NOVO - MA
 AVENIDA LEONARDO DE ALMEIDA, 5/N, CENTRO - SÍTIO NOVO - MA
 CNPJ: 05.631.031/0001-64. CEP:65925-000. FONE: (99)3532-0071

OBJETO: RECONSTRUÇÃO DE PONTES DE MADEIRA NA ZONA RURAL DO MUNICÍPIO DE SÍTIO NOVO - MA
 OBRA: RECONSTRUÇÃO DA PONTE SOBRE O RIACHO GROTA LIMÃOZINHO
 LOCAL: ESTRADA QUE DÁ ACESSO A LOCALIDADE OS CABANOS
 PROPONENTE: PREFEITURA MUNICIPAL DE SÍTIO NOVO - MA
 DATA: 02/2023

CURVA ABC

4.2	TABUADO	VB	1,00	R\$ 10.937,27	R\$ 14.589,22	R\$ 14.589,22	21,75%	21,75%	
2.2	FUNDAÇÃO	VB	1,00	R\$ 7.666,76	R\$ 10.226,69	R\$ 10.226,69	15,24%	36,99%	
4.1	LONGARINA	VB	1,00	R\$ 7.169,73	R\$ 9.563,70	R\$ 9.563,70	14,26%	51,25%	
2.1	MURO DE CONTENÇÃO EM MADEIRA	VB	1,00	R\$ 5.082,18	R\$ 6.779,12	R\$ 6.779,12	10,10%	61,35%	
4.4	GUARDA-CORPO	VB	1,00	R\$ 3.925,79	R\$ 5.236,61	R\$ 5.236,61	7,81%	69,16%	
2.4	TRANSPORTE COM CAMINHÃO BASCULANTE DE 14 M³, EM VIA URBANA EM REVESTIMENTO PRIMÁRIO (UNIDADE: M3XKM). AF_07/2020	M3XKM	1700,00	R\$ 2,29	R\$ 3,05	R\$ 5.192,87	7,74%	76,90%	
3.1	PILAR	VB	1,00	R\$ 2.886,47	R\$ 3.850,26	R\$ 3.850,26	5,74%	82,64%	
4.3	GUARDA-RODAS	VB	1,00	R\$ 2.587,58	R\$ 3.451,58	R\$ 3.451,58	5,14%	87,78%	
3.2	TRANSVERSINA	VB	1,00	R\$ 1.819,28	R\$ 2.426,74	R\$ 2.426,74	3,62%	91,40%	
2.3	ESCAVAÇÃO E CARGA DE MATERIAL DE JAZIDA COM TRATOR DE 97 KW E CARREGADEIRA DE 1,72 M³	M3	340,00	R\$ 4,71	R\$ 6,28	R\$ 2.136,11	3,18%	94,58%	
3.3	BALANCIM	VB	1,00	R\$ 1.411,55	R\$ 1.882,86	R\$ 1.882,86	2,81%	97,39%	
1.1	PLACA DE OBRA (PARA CONSTRUCAO CIVIL) EM CHAPA GALVANIZADA *N. 22*, ADESIVADA, DE *2,4 X 1,2* M (SEM POSTES PARA FIXACAO)	M2	2,88	R\$ 300,00	R\$ 400,17	R\$ 1.152,49	1,72%	99,11%	
2.5	ESPALHAMENTO DE MATERIAL COM TRATOR DE ESTEIRAS. AF_11/2019	M3	340,00	R\$ 1,32	R\$ 1,76	R\$ 598,65	0,89%	100,00%	
						R\$ 67.086,90	100,00%	100,00%	ABC

D



PREFEITURA MUNICIPAL DE SÍTIO NOVO - MA

LEONARDO DE ALMEIDA, S/N, CENTRO - SÍTIO NOVO - MA

CNPJ: 05.631.031/0001-64. CEP:65925-000. FONE: (99)3532-0071



OBJETO: RECONSTRUÇÃO DE PONTES DE MADEIRA NA ZONA RURAL DO MUNICÍPIO DE SÍTIO NOVO - MA

OBRA: RECONSTRUÇÃO DA PONTE SOBRE O RIACHO MANDI

LOCAL: ESTRADA PARA A LOCALIDADE BURITIZINHO

DATA: 02/2023

ALT	COMP	LARG	TOTAL M ²
2,80	10,50	3,50	36,75

COMPOSIÇÃO

ITEM	CÓDIGO	DESCRIÇÃO	UND	QTD	VALOR UNT	VALOR TOTAL
1	CP/001	MURO DE CONTENÇÃO EM MADEIRA	VB	QTD	VALOR UNT	R\$ 5.082,18
1.1	4006	MADEIRA SERRADA EM PINUS, MISTA OU EQUIVALENTE DA REGIAO - BRUTA	M3	1,92	R\$ 2.646,97	R\$ 5.082,18

2	CP/002	FUNDAÇÃO	VB	QTD	VALOR UNT	R\$ 7.832,20
2.1	4006	MADEIRA SERRADA EM PINUS, MISTA OU EQUIVALENTE DA REGIAO - BRUTA	M3	1,75	R\$ 2.646,97	R\$ 4.632,20
2.2	102487	CONCRETO CICLÓPICO FCK = 15MPA, 30% PEDRA DE MÃO EM VOLUME REAL, INCLUSIVE LANÇAMENTO. AF_05/2021	M3	6,40	R\$ 500,00	R\$ 3.200,00

3	CP/003	PILAR	VB	QTD	VALOR UNT	R\$ 2.936,10
3.1	88262	CARPINTEIRO DE FORMAS COM ENCARGOS COMPLEMENTARES	H	28,00	R\$ 21,05	R\$ 589,40
3.2	88239	AJUDANTE DE CARPINTEIRO COM ENCARGOS COMPLEMENTARES	H	56,00	R\$ 17,09	R\$ 957,04
3.3	4006	MADEIRA SERRADA EM PINUS, MISTA OU EQUIVALENTE DA REGIAO - BRUTA	M3	0,53	R\$ 2.646,97	R\$ 1.389,66

4	CP/004	TRANSVERSINA	VB	QTD	VALOR UNT	R\$ 1.852,37
4.1	88262	CARPINTEIRO DE FORMAS COM ENCARGOS COMPLEMENTARES	H	8,00	R\$ 21,05	R\$ 168,40
4.2	88239	AJUDANTE DE CARPINTEIRO COM ENCARGOS COMPLEMENTARES	H	16,00	R\$ 17,09	R\$ 273,44
4.3	4006	MADEIRA SERRADA EM PINUS, MISTA OU EQUIVALENTE DA REGIAO - BRUTA	M3	0,44	R\$ 2.646,97	R\$ 1.158,05
4.4	4334	PARAFUSO FRANCES ZINCADO, DIAMETRO 1/2", COMPRIMENTO 15", COM PORCA E ARRUELA LISA MEDIA	UND	12,00	R\$ 21,04	R\$ 252,48

5	CP/005	BALANCM	VB	QTD	VALOR UNT	R\$ 1.411,65
5.1	88262	CARPINTEIRO DE FORMAS COM ENCARGOS COMPLEMENTARES	H	12,00	R\$ 21,05	R\$ 252,60
5.2	88239	AJUDANTE DE CARPINTEIRO COM ENCARGOS COMPLEMENTARES	H	24,00	R\$ 17,09	R\$ 410,16
5.3	4006	MADEIRA SERRADA EM PINUS, MISTA OU EQUIVALENTE DA REGIAO - BRUTA	M3	0,19	R\$ 2.646,97	R\$ 496,31
5.4	4334	PARAFUSO FRANCES ZINCADO, DIAMETRO 1/2", COMPRIMENTO 15", COM PORCA E ARRUELA LISA MEDIA	UND	12,00	R\$ 21,04	R\$ 252,48

6	CP/006	LONGARINA	VB	QTD	VALOR UNT	R\$ 7.500,60
----------	---------------	------------------	-----------	------------	------------------	---------------------

[Handwritten signature]



6.1	88262	CARPINTEIRO DE FORMAS COM ENCARGOS COMPLEMENTARES	H	10,00	R\$ 21,05	R\$ 210,50
6.2	88239	AJUDANTE DE CARPINTEIRO COM ENCARGOS COMPLEMENTARES	H	20,00	R\$ 17,09	R\$ 341,80
6.3	4006	MADEIRA SERRADA EM PINUS, MISTA OU EQUIVALENTE DA REGIAO - BRUTA	M3	2,63	R\$ 2.646,97	R\$ 6.948,30

7	CP/007	TABUADO	VB	QTD	VALOR UNT	R\$ 11.690,60
7.1	88262	CARPINTEIRO DE FORMAS COM ENCARGOS COMPLEMENTARES	H	21,00	R\$ 21,05	R\$ 442,05
7.2	88239	AJUDANTE DE CARPINTEIRO COM ENCARGOS COMPLEMENTARES	H	63,00	R\$ 17,09	R\$ 1.076,67
7.3	11844	PRANCHA DE MADEIRA APARELHADA *4 X 30* CM, MACARANDUBA, ANGELIM OU EQUIVALENTE DA REGIAO	M	122,50	R\$ 58,99	R\$ 7.226,28
7.4	4334	PARAFUSO FRANCES ZINCADO, DIAMETRO 1/2", COMPRIMENTO 15", COM PORCA E ARRUELA LISA MEDIA	UND	140,00	R\$ 21,04	R\$ 2.945,60

8	CP/008	GUARDA-RODAS	VB	QTD	VALOR UNT	R\$ 2.716,96
8.1	88262	CARPINTEIRO DE FORMAS COM ENCARGOS COMPLEMENTARES	H	7,00	R\$ 21,05	R\$ 147,35
8.2	88239	AJUDANTE DE CARPINTEIRO COM ENCARGOS COMPLEMENTARES	H	14,00	R\$ 17,09	R\$ 239,26
8.3	4006	MADEIRA SERRADA EM PINUS, MISTA OU EQUIVALENTE DA REGIAO - BRUTA	M3	0,63	R\$ 2.646,97	R\$ 1.667,59
8.4	4334	PARAFUSO FRANCES ZINCADO, DIAMETRO 1/2", COMPRIMENTO 15", COM PORCA E ARRUELA LISA MEDIA	UND	31,50	R\$ 21,04	R\$ 662,76

9	CP/009	GUARDA-CORPO	VB	QTD	VALOR UNT	R\$ 4.122,08
9.1	88262	CARPINTEIRO DE FORMAS COM ENCARGOS COMPLEMENTARES	H	42,00	R\$ 21,05	R\$ 884,10
9.2	88239	AJUDANTE DE CARPINTEIRO COM ENCARGOS COMPLEMENTARES	H	21,00	R\$ 17,09	R\$ 358,89
9.3	4006	MADEIRA SERRADA EM PINUS, MISTA OU EQUIVALENTE DA REGIAO - BRUTA	M3	0,42	R\$ 2.646,97	R\$ 1.111,73
9.4	4334	PARAFUSO FRANCES ZINCADO, DIAMETRO 1/2", COMPRIMENTO 15", COM PORCA E ARRUELA LISA MEDIA	UND	84,00	R\$ 21,04	R\$ 1.767,36

✍



PREFEITURA MUNICIPAL DE SÍTIO NOVO - MA
AVENIDA LEONARDO DE ALMEIDA, S/N, CENTRO - SÍTIO NOVO - MA
05.631.031/0001-64. CEP:65925-000. FONE: (99)3532-0071

OBJETO: RECONSTRUÇÃO DE PONTES DE MADEIRA NA ZONA RURAL DO MUNICÍPIO DE SÍTIO NOVO - MA
OBRA: RECONSTRUÇÃO DA PONTE SOBRE O RIACHO MANDI
LOCAL: ESTRADA PARA A LOCALIDADE BURITIZINHO
DATA: 02/2023

REFERÊNCIA: SINAPI - 12/2022, SICRO 10/2022

BDI = 33,39%

PLANILHA ORÇAMENTÁRIA

ITEM	DESCRIÇÃO DOS SERVIÇOS	UND	QUANT.	CUSTO UNITÁRIO		TOTAL	CÓDIGO
				SEM BDI	COM BDI		
1	SERVIÇOS PRELIMINARES					R\$ 1.152,49	
1.1	PLACA DE OBRA (PARA CONSTRUÇÃO CIVIL) EM CHAPA GALVANIZADA *N. 22*, ADESIVADA, DE *2,4 X 1,2* M (SEM POSTES PARA FIXAÇÃO)	M2	2,88	R\$ 300,00	R\$ 400,17	R\$ 1.152,49	4813
2	INFRAESTRUTURA					R\$ 25.387,28	
2.1	MURO DE CONTENÇÃO EM MADEIRA	VB	1,00	R\$ 5.082,18	R\$ 6.779,12	R\$ 6.779,12	CP/001
2.2	FUNDAÇÃO	VB	1,00	R\$ 7.832,20	R\$ 10.447,37	R\$ 10.447,37	CP/002
2.3	ESCAVAÇÃO E CARGA DE MATERIAL DE JAZIDA COM TRATOR DE 97 KW E CARREGADEIRA DE 1,72 M ³	M3	350,00	R\$ 4,71	R\$ 6,28	R\$ 2.198,93	4016007
2.4	TRANSPORTE COM CAMINHÃO BASCULANTE DE 14 M ³ , EM VIA URBANA EM REVESTIMENTO PRIMÁRIO (UNIDADE: M3XKM). AF_07/2020	M3XKM	1750,00	R\$ 2,29	R\$ 3,05	R\$ 5.345,60	93592
2.5	ESPALHAMENTO DE MATERIAL COM TRATOR DE ESTEIRAS. AF_11/2019	M3	350,00	R\$ 1,32	R\$ 1,76	R\$ 616,26	100574
3	MESOESTRUTURA					R\$ 8.270,20	
3.1	PILAR	VB	1,00	R\$ 2.936,10	R\$ 3.916,46	R\$ 3.916,46	CP/003
3.2	TRANSVERSINA	VB	1,00	R\$ 1.852,37	R\$ 2.470,88	R\$ 2.470,88	CP/004
3.3	BALANCIM	VB	1,00	R\$ 1.411,55	R\$ 1.882,86	R\$ 1.882,86	CP/005
4	SUPERESTRUTURA					R\$ 34.721,72	
4.1	LONGARINA	VB	1,00	R\$ 7.500,60	R\$ 10.005,05	R\$ 10.005,05	CP/006
4.2	TABUADO	VB	1,00	R\$ 11.690,60	R\$ 15.594,08	R\$ 15.594,08	CP/007
4.3	GUARDA-RODAS	VB	1,00	R\$ 2.716,96	R\$ 3.624,15	R\$ 3.624,15	CP/008
4.4	GUARDA-CORPO	VB	1,00	R\$ 4.122,08	R\$ 5.498,44	R\$ 5.498,44	CP/009
	TOTAL GERAL					R\$ 69.531,69	

Handwritten mark or signature.



PREFEITURA MUNICIPAL DE SÍTIO NOVO - MA
 AVENIDA LEONARDO DE ALMEIDA, S/N, CENTRO - SÍTIO NOVO - MA
 CNPJ: 05.631.031/0001-64. CEP:65925-000. FONE: (99)3532-0071

OBJETO: RECONSTRUÇÃO DE PONTES DE MADEIRA NA ZONA RURAL DO MUNICÍPIO DE SÍTIO NOVO - MA

OBRA: RECONSTRUÇÃO DA PONTE SOBRE O RIACHO MANDI

LOCAL: ESTRADA PARA A LOCALIDADE BURITIZINHO

PROponente: PREFEITURA MUNICIPAL DE SÍTIO NOVO - MA

DATA: 02/2023

CURVA ABC

4.2	TABUADO	VB	1,00	R\$ 11.690,60	R\$ 15.594,08	R\$ 15.594,08	22,43%	22,43%	
2.2	FUNDAÇÃO	VB	1,00	R\$ 7.832,20	R\$ 10.447,37	R\$ 10.447,37	15,03%	37,45%	
4.1	LONGARINA	VB	1,00	R\$ 7.500,60	R\$ 10.005,05	R\$ 10.005,05	14,39%	51,84%	
2.1	MURO DE CONTENÇÃO EM MADEIRA	VB	1,00	R\$ 5.082,18	R\$ 6.779,12	R\$ 6.779,12	9,75%	61,59%	
4.4	GUARDA-CORPO	VB	1,00	R\$ 4.122,08	R\$ 5.498,44	R\$ 5.498,44	7,91%	69,50%	
2.4	TRANSPORTE COM CAMINHÃO BASCULANTE DE 14 M³, EM VIA URBANA EM REVESTIMENTO PRIMÁRIO (UNIDADE: M3XKM). AF_07/2020	M3XKM	1750,00	R\$ 2,29	R\$ 3,05	R\$ 5.345,60	7,69%	77,19%	
3.1	PILAR	VB	1,00	R\$ 2.936,10	R\$ 3.916,46	R\$ 3.916,46	5,63%	82,82%	
4.3	GUARDA-RODAS	VB	1,00	R\$ 2.716,96	R\$ 3.624,15	R\$ 3.624,15	5,21%	88,03%	
3.2	TRANSVERSINA	VB	1,00	R\$ 1.852,37	R\$ 2.470,88	R\$ 2.470,88	3,55%	91,59%	
2.3	ESCAVAÇÃO E CARGA DE MATERIAL DE JAZIDA COM TRATOR DE 97 KW E CARREGADEIRA DE 1,72 M³	M3	350,00	R\$ 4,71	R\$ 6,28	R\$ 2.198,93	3,16%	94,75%	
3.3	BALANÇIM	VB	1,00	R\$ 1.411,55	R\$ 1.882,86	R\$ 1.882,86	2,71%	97,46%	
1.1	PLACA DE OBRA (PARA CONSTRUÇÃO CIVIL) EM CHAPA GALVANIZADA *N. 22*, ADESIVADA, DE *2,4 X 1,2* M (SEM POSTES PARA FIXAÇÃO)	M2	2,88	R\$ 300,00	R\$ 400,17	R\$ 1.152,49	1,66%	99,11%	
2.5	ESPALHAMENTO DE MATERIAL COM TRATOR DE ESTEIRAS. AF_11/2019	M3	350,00	R\$ 1,32	R\$ 1,76	R\$ 616,26	0,89%	100,00%	
						R\$ 69.531,69	100,00%	100,00%	ABC

[Handwritten signature]



PREFEITURA MUNICIPAL DE SÍTIO NOVO - MA

LEONARDO DE ALMEIDA, S/N, CENTRO - SÍTIO NOVO - MA

CNPJ: 05.631.031/0001-64. CEP:65925-000. FONE: (99)3532-0071

OBJETO: RECONSTRUÇÃO DE PONTES DE MADEIRA NA ZONA RURAL DO MUNICÍPIO DE SÍTIO NOVO - MA

OBRA: RECONSTRUÇÃO DA PONTE SOBRE O RIACHO MARIBONDO

LOCAL: ESTRADA PARA A LOCALIDADE DONA TEREZA

DATA: 02/2023

ALT	COMP	LARG	TOTAL M ²
2,00	8,00	3,50	28,00

COMPOSIÇÃO

ITEM	CÓDIGO	DESCRIÇÃO	UND	QTD	VALOR UNT	VALOR TOTAL
1	CP/001	MURO DE CONTENÇÃO EM MADEIRA	VB	QTD	VALOR UNT	R\$ 5.082,18
1.1	4006	MADEIRA SERRADA EM PINUS, MISTA OU EQUIVALENTE DA REGIAO - BRUTA	M3	1,92	R\$ 2.646,97	R\$ 5.082,18

2	CP/002	FUNDAÇÃO	VB	QTD	VALOR UNT	R\$ 6.508,71
2.1	4006	MADEIRA SERRADA EM PINUS, MISTA OU EQUIVALENTE DA REGIAO - BRUTA	M3	1,25	R\$ 2.646,97	R\$ 3.308,71
2.2	102487	CONCRETO CICLÓPICO FCK = 15MPA, 30% PEDRA DE MÃO EM VOLUME REAL, INCLUSIVE LANÇAMENTO. AF_05/2021	M3	6,40	R\$ 500,00	R\$ 3.200,00

3	CP/003	PILAR	VB	QTD	VALOR UNT	R\$ 2.539,05
3.1	88262	CARPINTEIRO DE FORMAS COM ENCARGOS COMPLEMENTARES	H	28,00	R\$ 21,05	R\$ 589,40
3.2	88239	AJUDANTE DE CARPINTEIRO COM ENCARGOS COMPLEMENTARES	H	56,00	R\$ 17,09	R\$ 957,04
3.3	4006	MADEIRA SERRADA EM PINUS, MISTA OU EQUIVALENTE DA REGIAO - BRUTA	M3	0,38	R\$ 2.646,97	R\$ 992,61

4	CP/004	TRANSVERSINA	VB	QTD	VALOR UNT	R\$ 1.852,37
4.1	88262	CARPINTEIRO DE FORMAS COM ENCARGOS COMPLEMENTARES	H	8,00	R\$ 21,05	R\$ 168,40
4.2	88239	AJUDANTE DE CARPINTEIRO COM ENCARGOS COMPLEMENTARES	H	16,00	R\$ 17,09	R\$ 273,44
4.3	4006	MADEIRA SERRADA EM PINUS, MISTA OU EQUIVALENTE DA REGIAO - BRUTA	M3	0,44	R\$ 2.646,97	R\$ 1.158,05
4.4	4334	PARAFUSO FRANCES ZINCADO, DIAMETRO 1/2", COMPRIMENTO 15", COM PORCA E ARRUELA LISA MEDIA	UND	12,00	R\$ 21,04	R\$ 252,48

5	CP/005	BALANCIM	VB	QTD	VALOR UNT	R\$ 1.411,55
5.1	88262	CARPINTEIRO DE FORMAS COM ENCARGOS COMPLEMENTARES	H	12,00	R\$ 21,05	R\$ 252,60
5.2	88239	AJUDANTE DE CARPINTEIRO COM ENCARGOS COMPLEMENTARES	H	24,00	R\$ 17,09	R\$ 410,16
5.3	4006	MADEIRA SERRADA EM PINUS, MISTA OU EQUIVALENTE DA REGIAO - BRUTA	M3	0,19	R\$ 2.646,97	R\$ 496,31
5.4	4334	PARAFUSO FRANCES ZINCADO, DIAMETRO 1/2", COMPRIMENTO 15", COM PORCA E ARRUELA LISA MEDIA	UND	12,00	R\$ 21,04	R\$ 252,48

6	CP/006	LONGARINA	VB	QTD	VALOR UNT	R\$ 5.846,24
----------	---------------	------------------	-----------	------------	------------------	---------------------

D



6.1	88262	CARPINTEIRO DE FORMAS COM ENCARGOS COMPLEMENTARES	H	10,00	R\$ 21,05	R\$ 210,50
6.2	88239	AJUDANTE DE CARPINTEIRO COM ENCARGOS COMPLEMENTARES	H	20,00	R\$ 17,09	R\$ 341,80
6.3	4006	MADEIRA SERRADA EM PINUS, MISTA OU EQUIVALENTE DA REGIAO - BRUTA	M3	2,00	R\$ 2.646,97	R\$ 5.293,94

7	CP/007	TABUADO	VB	QTD	VALOR UNT	R\$ 8.907,12
7.1	88262	CARPINTEIRO DE FORMAS COM ENCARGOS COMPLEMENTARES	H	16,00	R\$ 21,05	R\$ 336,80
7.2	88239	AJUDANTE DE CARPINTEIRO COM ENCARGOS COMPLEMENTARES	H	48,00	R\$ 17,09	R\$ 820,32
7.3	11844	PRANCHA DE MADEIRA APARELHADA *4 X 30* CM, MACARANDUBA, ANGELIM OU EQUIVALENTE DA REGIAO	M	93,33	R\$ 58,99	R\$ 5.505,73
7.4	4334	PARAFUSO FRANCES ZINCADO, DIAMETRO 1/2", COMPRIMENTO 15", COM PORCA E ARRUELA LISA MEDIA	UND	106,67	R\$ 21,04	R\$ 2.244,27

8	CP/008	GUARDA-RODAS	VB	QTD	VALOR UNT	R\$ 2.070,07
8.1	88262	CARPINTEIRO DE FORMAS COM ENCARGOS COMPLEMENTARES	H	5,33	R\$ 21,05	R\$ 112,27
8.2	88239	AJUDANTE DE CARPINTEIRO COM ENCARGOS COMPLEMENTARES	H	10,67	R\$ 17,09	R\$ 182,29
8.3	4006	MADEIRA SERRADA EM PINUS, MISTA OU EQUIVALENTE DA REGIAO - BRUTA	M3	0,48	R\$ 2.646,97	R\$ 1.270,55
8.4	4334	PARAFUSO FRANCES ZINCADO, DIAMETRO 1/2", COMPRIMENTO 15", COM PORCA E ARRUELA LISA MEDIA	UND	24,00	R\$ 21,04	R\$ 504,96

9	CP/009	GUARDA-CORPO	VB	QTD	VALOR UNT	R\$ 3.140,83
9.1	88262	CARPINTEIRO DE FORMAS COM ENCARGOS COMPLEMENTARES	H	32,00	R\$ 21,05	R\$ 673,60
9.2	88239	AJUDANTE DE CARPINTEIRO COM ENCARGOS COMPLEMENTARES	H	16,00	R\$ 17,09	R\$ 273,44
9.3	4006	MADEIRA SERRADA EM PINUS, MISTA OU EQUIVALENTE DA REGIAO - BRUTA	M3	0,32	R\$ 2.646,97	R\$ 847,03
9.4	4334	PARAFUSO FRANCES ZINCADO, DIAMETRO 1/2", COMPRIMENTO 15", COM PORCA E ARRUELA LISA MEDIA	UND	64,00	R\$ 21,04	R\$ 1.346,56

14



PREFEITURA MUNICIPAL DE SÍTIO NOVO - MA
 AVENIDA LEONARDO DE ALMEIDA, 5/N, CENTRO - SÍTIO NOVO - MA
 05.631.031/0001-64. CEP:65925-000. FONE: (99)3532-0071

OBJETO: RECONSTRUÇÃO DE PONTES DE MADEIRA NA ZONA RURAL DO MUNICÍPIO DE SÍTIO NOVO - MA

OBRA: RECONSTRUÇÃO DA PONTE SOBRE O RIACHO MARIBONDO

LOCAL: ESTRADA PARA A LOCALIDADE DONA TEREZA

DATA: 02/2023

REFERÊNCIA: SINAPI - 12/2022, SICRO 10/2022

BDI = 33,39%

PLANILHA ORÇAMENTÁRIA

ITEM	DESCRIÇÃO DOS SERVIÇOS	UND	QUANT.	CUSTO UNITÁRIO		TOTAL	CÓDIGO
				SEM BDI	COM BDI		
1	SERVIÇOS PRELIMINARES					R\$ 1.152,49	
1.1	PLACA DE OBRA (PARA CONSTRUÇÃO CIVIL) EM CHAPA GALVANIZADA *N. 22*, ADESIVADA, DE *2,4 X 1,2* M (SEM POSTES PARA FIXAÇÃO)	M2	2,88	R\$ 300,00	R\$ 400,17	R\$ 1.152,49	4813
2	INFRAESTRUTURA					R\$ 22.456,06	
2.1	MURO DE CONTENÇÃO EM MADEIRA	VB	1,00	R\$ 5.082,18	R\$ 6.779,12	R\$ 6.779,12	CP/001
2.2	FUNDAÇÃO	VB	1,00	R\$ 6.508,71	R\$ 8.681,97	R\$ 8.681,97	CP/002
2.3	ESCAVAÇÃO E CARGA DE MATERIAL DE JAZIDA COM TRATOR DE 97 KW E CARREGADEIRA DE 1,72 M³	M3	300,00	R\$ 4,71	R\$ 6,28	R\$ 1.884,80	4016007
2.4	TRANSPORTE COM CAMINHÃO BASCULANTE DE 14 M³, EM VIA URBANA EM REVESTIMENTO PRIMÁRIO (UNIDADE: M3XKM). AF_07/2020	M3XKM	1500,00	R\$ 2,29	R\$ 3,05	R\$ 4.581,95	93592
2.5	ESPALHAMENTO DE MATERIAL COM TRATOR DE ESTEIRAS. AF_11/2019	M3	300,00	R\$ 1,32	R\$ 1,76	R\$ 528,22	100574
3	MESOESTRUTURA					R\$ 7.740,58	
3.1	PILAR	VB	1,00	R\$ 2.539,05	R\$ 3.386,84	R\$ 3.386,84	CP/003
3.2	TRANSVERSINA	VB	1,00	R\$ 1.852,37	R\$ 2.470,88	R\$ 2.470,88	CP/004
3.3	BALANÇIM	VB	1,00	R\$ 1.411,55	R\$ 1.882,86	R\$ 1.882,86	CP/005
4	SUPERESTRUTURA					R\$ 26.630,06	
4.1	LONGARINA	VB	1,00	R\$ 5.846,24	R\$ 7.798,30	R\$ 7.798,30	CP/006
4.2	TABUADO	VB	1,00	R\$ 8.907,12	R\$ 11.881,21	R\$ 11.881,21	CP/007
4.3	GUARDA-RODAS	VB	1,00	R\$ 2.070,07	R\$ 2.761,26	R\$ 2.761,26	CP/008
4.4	GUARDA-CORPO	VB	1,00	R\$ 3.140,63	R\$ 4.189,29	R\$ 4.189,29	CP/009
	TOTAL GERAL					R\$ 57.979,19	

4



PREFEITURA MUNICIPAL DE SÍTIO NOVO - MA
 AVENIDA LEONARDO DE ALMEIDA, S/N, CENTRO - SÍTIO NOVO - MA
 CNPJ: 05.631.031/0001-64. CEP:65925-000. FONE: (99)3532-0071

OBJETO: RECONSTRUÇÃO DE PONTES DE MADEIRA NA ZONA RURAL DO MUNICÍPIO DE SÍTIO NOVO - MA

OBRA: RECONSTRUÇÃO DA PONTE SOBRE O RIACHO MARIBONDO

LOCAL: ESTRADA PARA A LOCALIDADE DONA TEREZA

PROPONENTE: PREFEITURA MUNICIPAL DE SÍTIO NOVO - MA

DATA: 02/2023

CURVA ABC

4.2	TABUADO	VB	1,00	R\$ 8.907,12	R\$ 11.881,21	R\$ 11.881,21	20,49%	20,49%	
2.2	FUNDAÇÃO	VB	1,00	R\$ 6.508,71	R\$ 8.681,97	R\$ 8.681,97	14,97%	35,47%	
4.1	LONGARINA	VB	1,00	R\$ 5.846,24	R\$ 7.798,30	R\$ 7.798,30	13,45%	48,92%	
2.1	MURO DE CONTENÇÃO EM MADEIRA	VB	1,00	R\$ 5.082,18	R\$ 6.779,12	R\$ 6.779,12	11,69%	60,61%	
2.4	TRANSPORTE COM CAMINHÃO BASCULANTE DE 14 M³, EM VIA URBANA EM REVESTIMENTO PRIMÁRIO (UNIDADE: M3XKM). AF_07/2020	M3XKM	1500,00	R\$ 2,29	R\$ 3,05	R\$ 4.581,95	7,90%	68,51%	
4.4	GUARDA-CORPO	VB	1,00	R\$ 3.140,63	R\$ 4.189,29	R\$ 4.189,29	7,23%	75,74%	
3.1	PILAR	VB	1,00	R\$ 2.539,05	R\$ 3.386,84	R\$ 3.386,84	5,84%	81,58%	
4.3	GUARDA-RODAS	VB	1,00	R\$ 2.070,07	R\$ 2.761,26	R\$ 2.761,26	4,76%	86,34%	
3.2	TRANSVERSINA	VB	1,00	R\$ 1.852,37	R\$ 2.470,88	R\$ 2.470,88	4,26%	90,60%	
2.3	ESCAVAÇÃO E CARGA DE MATERIAL DE JAZIDA COM TRATOR DE 97 KW E CARREGADEIRA DE 1,72 M³	M3	300,00	R\$ 4,71	R\$ 6,28	R\$ 1.884,80	3,25%	93,85%	
3.3	BALANÇIM	VB	1,00	R\$ 1.411,55	R\$ 1.882,86	R\$ 1.882,86	3,25%	97,10%	
1.1	PLACA DE OBRA (PARA CONSTRUÇÃO CIVIL) EM CHAPA GALVANIZADA *N. 22*, ADESIVADA, DE *2,4 X 1,2* M (SEM POSTES PARA FIXAÇÃO)	M2	2,88	R\$ 300,00	R\$ 400,17	R\$ 1.152,49	1,99%	99,09%	
2.5	ESPALHAMENTO DE MATERIAL COM TRATOR DE ESTEIRAS. AF_11/2019	M3	300,00	R\$ 1,32	R\$ 1,76	R\$ 528,22	0,91%	100,00%	
						R\$ 57.979,19	100,00%	100,00%	ABC

13



LEONARDO DE ALMEIDA, S/N, CENTRO - SÍTIO NOVO - MA

CNPJ: 05.631.031/0001-64. CEP:65925-000. FONE: (99)3532-0071



OBJETO: RECONSTRUÇÃO DE PONTES DE MADEIRA NA ZONA RURAL DO MUNICÍPIO DE SÍTIO NOVO - MA

OBRA: RECONSTRUÇÃO DA PONTE SOBRE O RIACHO PIMENTEL

LOCAL: ESTRADA ENTRE AS LOCALIDADES SANTA MARIA E PACIÊNCIA

DATA: 02/2023

ALT	COMP	LARG	TOTAL M ²
2,00	10,00	3,50	35,00

COMPOSIÇÃO

ITEM	CÓDIGO	DESCRIÇÃO	UND	QTD	VALOR UNT	VALOR TOTAL
1	CP/001	MURO DE CONTENÇÃO EM MADEIRA	VB	QTD	VALOR UNT	R\$ 5.082,18
1.1	4006	MADEIRA SERRADA EM PINUS, MISTA OU EQUIVALENTE DA REGIAO - BRUTA	M3	1,92	R\$ 2.646,97	R\$ 5.082,18

2	CP/002	FUNDAÇÃO	VB	QTD	VALOR UNT	R\$ 6.508,71
2.1	4006	MADEIRA SERRADA EM PINUS, MISTA OU EQUIVALENTE DA REGIAO - BRUTA	M3	1,25	R\$ 2.646,97	R\$ 3.308,71
2.2	102487	CONCRETO CICLÓPICO FCK = 15MPA, 30% PEDRA DE MÃO EM VOLUME REAL, INCLUSIVE LANÇAMENTO. AF_05/2021	M3	6,40	R\$ 500,00	R\$ 3.200,00

3	CP/003	PILAR	VB	QTD	VALOR UNT	R\$ 2.539,05
3.1	88262	CARPINTEIRO DE FORMAS COM ENCARGOS COMPLEMENTARES	H	28,00	R\$ 21,05	R\$ 589,40
3.2	88239	AJUDANTE DE CARPINTEIRO COM ENCARGOS COMPLEMENTARES	H	56,00	R\$ 17,09	R\$ 957,04
3.3	4006	MADEIRA SERRADA EM PINUS, MISTA OU EQUIVALENTE DA REGIAO - BRUTA	M3	0,38	R\$ 2.646,97	R\$ 992,61

4	CP/004	TRANSVERSINA	VB	QTD	VALOR UNT	R\$ 1.852,37
4.1	88262	CARPINTEIRO DE FORMAS COM ENCARGOS COMPLEMENTARES	H	8,00	R\$ 21,05	R\$ 168,40
4.2	88239	AJUDANTE DE CARPINTEIRO COM ENCARGOS COMPLEMENTARES	H	16,00	R\$ 17,09	R\$ 273,44
4.3	4006	MADEIRA SERRADA EM PINUS, MISTA OU EQUIVALENTE DA REGIAO - BRUTA	M3	0,44	R\$ 2.646,97	R\$ 1.158,05
4.4	4334	PARAFUSO FRANCES ZINCADO, DIAMETRO 1/2", COMPRIMENTO 15", COM PORCA E ARRUELA LISA MEDIA	UND	12,00	R\$ 21,04	R\$ 252,48

5	CP/005	BALANCIM	VB	QTD	VALOR UNT	R\$ 1.411,55
5.1	88262	CARPINTEIRO DE FORMAS COM ENCARGOS COMPLEMENTARES	H	12,00	R\$ 21,05	R\$ 252,60
5.2	88239	AJUDANTE DE CARPINTEIRO COM ENCARGOS COMPLEMENTARES	H	24,00	R\$ 17,09	R\$ 410,16
5.3	4006	MADEIRA SERRADA EM PINUS, MISTA OU EQUIVALENTE DA REGIAO - BRUTA	M3	0,19	R\$ 2.646,97	R\$ 496,31
5.4	4334	PARAFUSO FRANCES ZINCADO, DIAMETRO 1/2", COMPRIMENTO 15", COM PORCA E ARRUELA LISA MEDIA	UND	12,00	R\$ 21,04	R\$ 252,48

6	CP/006	LONGARINA	VB	QTD	VALOR UNT	R\$ 7.169,73
6.1	88262	CARPINTEIRO DE FORMAS COM ENCARGOS COMPLEMENTARES	H	10,00	R\$ 21,05	R\$ 210,50

Handwritten mark



6.2	88239	AJUDANTE DE CARPINTEIRO COM ENCARGOS COMPLEMENTARES	H	20,00	R\$ 17,09	R\$	R\$ 343,80
6.3	4006	MADEIRA SERRADA EM PINUS, MISTA OU EQUIVALENTE DA REGIAO - BRUTA	M3	2,50	R\$ 2.646,97	R\$	6.617,43

7	CP/007	TABUADO	VB	QTD	VALOR UNT	R\$	11.133,90
7.1	88262	CARPINTEIRO DE FORMAS COM ENCARGOS COMPLEMENTARES	H	20,00	R\$ 21,05	R\$	421,00
7.2	88239	AJUDANTE DE CARPINTEIRO COM ENCARGOS COMPLEMENTARES	H	60,00	R\$ 17,09	R\$	1.025,40
7.3	11844	PRANCHA DE MADEIRA APARELHADA *4 X 30* CM, MACARANDUBA, ANGELIM OU EQUIVALENTE DA REGIAO	M	116,67	R\$ 58,99	R\$	6.882,17
7.4	4334	PARAFUSO FRANCES ZINCADO, DIAMETRO 1/2", COMPRIMENTO 15", COM PORCA E ARRUELA LISA MEDIA	UND	133,33	R\$ 21,04	R\$	2.805,33

8	CP/008	GUARDA-RODAS	VB	QTD	VALOR UNT	R\$	2.587,58
8.1	88262	CARPINTEIRO DE FORMAS COM ENCARGOS COMPLEMENTARES	H	6,67	R\$ 21,05	R\$	140,33
8.2	88239	AJUDANTE DE CARPINTEIRO COM ENCARGOS COMPLEMENTARES	H	13,33	R\$ 17,09	R\$	227,87
8.3	4006	MADEIRA SERRADA EM PINUS, MISTA OU EQUIVALENTE DA REGIAO - BRUTA	M3	0,60	R\$ 2.646,97	R\$	1.588,18
8.4	4334	PARAFUSO FRANCES ZINCADO, DIAMETRO 1/2", COMPRIMENTO 15", COM PORCA E ARRUELA LISA MEDIA	UND	30,00	R\$ 21,04	R\$	631,20

9	CP/009	GUARDA-CORPO	VB	QTD	VALOR UNT	R\$	3.925,79
9.1	88262	CARPINTEIRO DE FORMAS COM ENCARGOS COMPLEMENTARES	H	40,00	R\$ 21,05	R\$	842,00
9.2	88239	AJUDANTE DE CARPINTEIRO COM ENCARGOS COMPLEMENTARES	H	20,00	R\$ 17,09	R\$	341,80
9.3	4006	MADEIRA SERRADA EM PINUS, MISTA OU EQUIVALENTE DA REGIAO - BRUTA	M3	0,40	R\$ 2.646,97	R\$	1.058,79
9.4	4334	PARAFUSO FRANCES ZINCADO, DIAMETRO 1/2", COMPRIMENTO 15", COM PORCA E ARRUELA LISA MEDIA	UND	80,00	R\$ 21,04	R\$	1.683,20

+

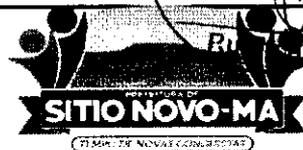

PREFEITURA MUNICIPAL DE SÍTIO NOVO - MA
AVENIDA LEONARDO DE ALMEIDA, S/N, CENTRO - SÍTIO NOVO - MA
05.631.031/0001-64. CEP:65925-000. FONE: (99)3532-0071

OBJETO: RECONSTRUÇÃO DE PONTES DE MADEIRA NA ZONA RURAL DO MUNICÍPIO DE SÍTIO NOVO - MA

OBRA: RECONSTRUÇÃO DA PONTE SOBRE O RIACHO PIMENTEL

LOCAL: ESTRADA ENTRE AS LOCALIDADES SANTA MARIA E PACIÊNCIA

DATA: 02/2023

REFERÊNCIA: SINAPI - 12/2022, SICRO 10/2022

BDI = 33,39%

PLANILHA ORÇAMENTÁRIA

ITEM	DESCRIÇÃO DOS SERVIÇOS	UND	QUANT.	CUSTO UNITÁRIO		TOTAL	CÓDIGO
				SEM BDI	COM BDI		
1	SERVIÇOS PRELIMINARES					R\$ 1.152,49	
1.1	PLACA DE OBRA (PARA CONSTRUÇÃO CIVIL) EM CHAPA GALVANIZADA *N. 22*, ADESIVADA, DE *2,4 X 1,2* M (SEM POSTES PARA FIXAÇÃO)	M2	2,88	R\$ 300,00	R\$ 400,17	R\$ 1.152,49	4813
2	INFRAESTRUTURA					R\$ 23.155,56	
2.1	MURO DE CONTENÇÃO EM MADEIRA	VB	1,00	R\$ 5.082,18	R\$ 6.779,12	R\$ 6.779,12	CP/001
2.2	FUNDAÇÃO	VB	1,00	R\$ 6.508,71	R\$ 8.681,97	R\$ 8.681,97	CP/002
2.3	ESCAVAÇÃO E CARGA DE MATERIAL DE JAZIDA COM TRATOR DE 97 KW E CARREGADEIRA DE 1,72 M ³	M3	330,00	R\$ 4,71	R\$ 6,28	R\$ 2.073,28	4016007
2.4	TRANSPORTE COM CAMINHÃO BASCULANTE DE 14 M ³ , EM VIA URBANA EM REVESTIMENTO PRIMÁRIO (UNIDADE: M3XKM). AF_07/2020	M3XKM	1650,00	R\$ 2,29	R\$ 3,05	R\$ 5.040,14	93592
2.5	ESPALHAMENTO DE MATERIAL COM TRATOR DE ESTEIRAS. AF_11/2019	M3	330,00	R\$ 1,32	R\$ 1,76	R\$ 581,05	100574
3	MESOESTRUTURA					R\$ 7.740,58	
3.1	PILAR	VB	1,00	R\$ 2.539,05	R\$ 3.386,84	R\$ 3.386,84	CP/003
3.2	TRANSVERSINA	VB	1,00	R\$ 1.852,37	R\$ 2.470,88	R\$ 2.470,88	CP/004
3.3	BALANÇIM	VB	1,00	R\$ 1.411,55	R\$ 1.882,86	R\$ 1.882,86	CP/005
4	SUPERESTRUTURA					R\$ 33.103,40	
4.1	LONGARINA	VB	1,00	R\$ 7.169,73	R\$ 9.563,70	R\$ 9.563,70	CP/006
4.2	TABUADO	VB	1,00	R\$ 11.133,90	R\$ 14.851,51	R\$ 14.851,51	CP/007
4.3	GUARDA-RODAS	VB	1,00	R\$ 2.587,58	R\$ 3.451,58	R\$ 3.451,58	CP/008
4.4	GUARDA-CORPO	VB	1,00	R\$ 3.925,79	R\$ 5.236,61	R\$ 5.236,61	CP/009
	TOTAL GERAL					R\$ 65.152,03	

4



PREFEITURA MUNICIPAL DE SÍTIO NOVO - MA
 AVENIDA LEONARDO DE ALMEIDA, S/N, CENTRO - SÍTIO NOVO - MA
 CNPJ: 05.631.031/0001-64. CEP:65925-000. FONE: (99)3532-0071

OBJETO: RECONSTRUÇÃO DE PONTES DE MADEIRA NA ZONA RURAL DO MUNICÍPIO DE SÍTIO NOVO - MA

OBRA: RECONSTRUÇÃO DA PONTE SOBRE O RIACHO PIMENTEL

LOCAL: ESTRADA ENTRE AS LOCALIDADES SANTA MARIA E PACIÊNCIA

PROPONENTE: PREFEITURA MUNICIPAL DE SÍTIO NOVO - MA

DATA: 02/2023

CURVA ABC

4.2	TABUADO	VB	1,00	R\$ 11.133,90	R\$ 14.851,51	R\$ 14.851,51	22,80%	22,80%
4.1	LONGARINA	VB	1,00	R\$ 7.169,73	R\$ 9.563,70	R\$ 9.563,70	14,68%	37,47%
2.2	FUNDAÇÃO	VB	1,00	R\$ 6.508,71	R\$ 8.681,97	R\$ 8.681,97	13,33%	50,80%
2.1	MURO DE CONTENÇÃO EM MADEIRA	VB	1,00	R\$ 5.082,18	R\$ 6.779,12	R\$ 6.779,12	10,41%	61,21%
4.4	GUARDA-CORPO	VB	1,00	R\$ 3.925,79	R\$ 5.236,61	R\$ 5.236,61	8,04%	69,24%
2.4	TRANSPORTE COM CAMINHÃO BASCULANTE DE 14 M ³ , EM VIA URBANA EM REVESTIMENTO PRIMÁRIO (UNIDADE: M3XKM). AF_07/2020	M3XKM	1650,00	R\$ 2,29	R\$ 3,05	R\$ 5.040,14	7,74%	76,98%
4.3	GUARDA-RODAS	VB	1,00	R\$ 2.587,58	R\$ 3.451,58	R\$ 3.451,58	5,30%	82,28%
3.1	PILAR	VB	1,00	R\$ 2.539,05	R\$ 3.386,84	R\$ 3.386,84	5,20%	87,47%
3.2	TRANSVERSINA	VB	1,00	R\$ 1.852,37	R\$ 2.470,88	R\$ 2.470,88	3,79%	91,27%
2.3	ESCAVAÇÃO E CARGA DE MATERIAL DE JAZIDA COM TRATOR DE 97 KW E CARREGADEIRA DE 1,72 M ³	M3	330,00	R\$ 4,71	R\$ 6,28	R\$ 2.073,28	3,18%	94,45%
3.3	BALANCIM	VB	1,00	R\$ 1.411,55	R\$ 1.882,86	R\$ 1.882,86	2,89%	97,34%
1.1	PLACA DE OBRA (PARA CONSTRUÇÃO CIVIL) EM CHAPA GALVANIZADA *N. 22*, ADESIVADA, DE *2,4 X 1,2* M (SEM POSTES PARA FIXAÇÃO)	M2	2,88	R\$ 300,00	R\$ 400,17	R\$ 1.152,49	1,77%	99,11%
2.5	ESPALHAMENTO DE MATERIAL COM TRATOR DE ESTEIRAS. AF_11/2019	M3	330,00	R\$ 1,32	R\$ 1,76	R\$ 581,05	0,89%	100,00%
						R\$ 65.152,03	100,00%	100,00%
								ABC

#



PREFEITURA MUNICIPAL DE SITIO NOVO - MA

LEONARDO DE ALMEIDA, S/N, CENTRO - SÍTIO NOVO - MA

CNPJ: 05.631.031/0001-64. CEP:65925-000. FONE: (99)3532-0071

OBJETO: RECONSTRUÇÃO DE PONTES DE MADEIRA NA ZONA RURAL DO MUNICÍPIO DE SÍTIO NOVO - MA

OBRA: RECONSTRUÇÃO DA PONTE SOBRE O RIACHO PITOMBEIRA

LOCAL: ESTRADA DA LOCALIDADE SOBRAL

DATA: 02/2023

ALT	COMP	LARG	TOTAL M ²
1,10	14,40	3,70	53,28

COMPOSIÇÃO

ITEM	CÓDIGO	DESCRIÇÃO	UND	QTD	VALOR UNT	VALOR TOTAL
1	CP/001	MURO DE CONTENÇÃO EM MADEIRA	VB	QTD	VALOR UNT	R\$ 5.082,18
1.1	4006	MADEIRA SERRADA EM PINUS, MISTA OU EQUIVALENTE DA REGIAO - BRUTA	M3	1,92	R\$ 2.646,97	R\$ 5.082,18

2	CP/002	FUNDAÇÃO	VB	QTD	VALOR UNT	R\$ 5.019,79
2.1	4006	MADEIRA SERRADA EM PINUS, MISTA OU EQUIVALENTE DA REGIAO - BRUTA	M3	0,69	R\$ 2.646,97	R\$ 1.819,79
2.2	102487	CONCRETO CICLÓPICO FCK = 15MPA, 30% PEDRA DE MÃO EM VOLUME REAL, INCLUSIVE LANÇAMENTO. AF_05/2021	M3	6,40	R\$ 500,00	R\$ 3.200,00

3	CP/003	PILAR	VB	QTD	VALOR UNT	R\$ 2.092,38
3.1	88262	CARPINTEIRO DE FORMAS COM ENCARGOS COMPLEMENTARES	H	28,00	R\$ 21,05	R\$ 589,40
3.2	88239	AJUDANTE DE CARPINTEIRO COM ENCARGOS COMPLEMENTARES	H	56,00	R\$ 17,09	R\$ 957,04
3.3	4006	MADEIRA SERRADA EM PINUS, MISTA OU EQUIVALENTE DA REGIAO - BRUTA	M3	0,21	R\$ 2.646,97	R\$ 545,94

4	CP/004	TRANSVERSINA	VB	QTD	VALOR UNT	R\$ 1.918,64
4.1	88262	CARPINTEIRO DE FORMAS COM ENCARGOS COMPLEMENTARES	H	8,00	R\$ 21,05	R\$ 168,40
4.2	88239	AJUDANTE DE CARPINTEIRO COM ENCARGOS COMPLEMENTARES	H	16,00	R\$ 17,09	R\$ 273,44
4.3	4006	MADEIRA SERRADA EM PINUS, MISTA OU EQUIVALENTE DA REGIAO - BRUTA	M3	0,46	R\$ 2.646,97	R\$ 1.224,22
4.4	4334	PARAFUSO FRANCES ZINCADO, DIAMETRO 1/2", COMPRIMENTO 15", COM PORCA E ARRUELA LISA MEDIA	UND	12,00	R\$ 21,04	R\$ 252,48

5	CP/005	BALANCIM	VB	QTD	VALOR UNT	R\$ 1.411,55
5.1	88262	CARPINTEIRO DE FORMAS COM ENCARGOS COMPLEMENTARES	H	12,00	R\$ 21,05	R\$ 252,60
5.2	88239	AJUDANTE DE CARPINTEIRO COM ENCARGOS COMPLEMENTARES	H	24,00	R\$ 17,09	R\$ 410,16
5.3	4006	MADEIRA SERRADA EM PINUS, MISTA OU EQUIVALENTE DA REGIAO - BRUTA	M3	0,19	R\$ 2.646,97	R\$ 496,31
5.4	4334	PARAFUSO FRANCES ZINCADO, DIAMETRO 1/2", COMPRIMENTO 15", COM PORCA E ARRUELA LISA MEDIA	UND	12,00	R\$ 21,04	R\$ 252,48

6	CP/006	LONGARINA	VB	QTD	VALOR UNT	R\$ 10.081,39
----------	---------------	------------------	-----------	------------	------------------	----------------------

✍

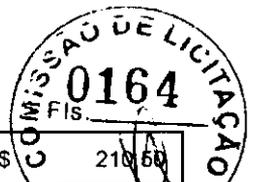

6.1	88262	CARPINTEIRO DE FORMAS COM ENCARGOS COMPLEMENTARES	H	10,00	R\$ 21,05	R\$ 210,50
6.2	88239	AJUDANTE DE CARPINTEIRO COM ENCARGOS COMPLEMENTARES	H	20,00	R\$ 17,09	R\$ 341,80
6.3	4006	MADEIRA SERRADA EM PINUS, MISTA OU EQUIVALENTE DA REGIAO - BRUTA	M3	3,60	R\$ 2.646,97	R\$ 9.529,09

7	CP/007	TABUADO	VB	QTD	VALOR UNT	R\$ 16.599,12
7.1	88262	CARPINTEIRO DE FORMAS COM ENCARGOS COMPLEMENTARES	H	28,80	R\$ 21,05	R\$ 606,24
7.2	88239	AJUDANTE DE CARPINTEIRO COM ENCARGOS COMPLEMENTARES	H	86,40	R\$ 17,09	R\$ 1.476,58
7.3	11844	PRANCHA DE MADEIRA APARELHADA *4 X 30* CM. MACARANDUBA, ANGELIM OU EQUIVALENTE DA REGIAO	M	177,60	R\$ 58,99	R\$ 10.476,62
7.4	4334	PARAFUSO FRANCES ZINCADO, DIAMETRO 1/2", COMPRIMENTO 15", COM PORCA E ARRUELA LISA MEDIA	UND	192,00	R\$ 21,04	R\$ 4.039,68

8	CP/008	GUARDA-RODAS	VB	QTD	VALOR UNT	R\$ 3.726,12
8.1	88262	CARPINTEIRO DE FORMAS COM ENCARGOS COMPLEMENTARES	H	9,60	R\$ 21,05	R\$ 202,08
8.2	88239	AJUDANTE DE CARPINTEIRO COM ENCARGOS COMPLEMENTARES	H	19,20	R\$ 17,09	R\$ 328,13
8.3	4006	MADEIRA SERRADA EM PINUS, MISTA OU EQUIVALENTE DA REGIAO - BRUTA	M3	0,86	R\$ 2.646,97	R\$ 2.286,98
8.4	4334	PARAFUSO FRANCES ZINCADO, DIAMETRO 1/2", COMPRIMENTO 15", COM PORCA E ARRUELA LISA MEDIA	UND	43,20	R\$ 21,04	R\$ 908,93

9	CP/009	GUARDA-CORPO	VB	QTD	VALOR UNT	R\$ 5.669,97
9.1	88262	CARPINTEIRO DE FORMAS COM ENCARGOS COMPLEMENTARES	H	57,60	R\$ 21,05	R\$ 1.212,48
9.2	88239	AJUDANTE DE CARPINTEIRO COM ENCARGOS COMPLEMENTARES	H	28,80	R\$ 17,09	R\$ 492,19
9.3	4006	MADEIRA SERRADA EM PINUS, MISTA OU EQUIVALENTE DA REGIAO - BRUTA	M3	0,58	R\$ 2.646,97	R\$ 1.524,65
9.4	4334	PARAFUSO FRANCES ZINCADO, DIAMETRO 1/2", COMPRIMENTO 15", COM PORCA E ARRUELA LISA MEDIA	UND	116,00	R\$ 21,04	R\$ 2.440,64

P

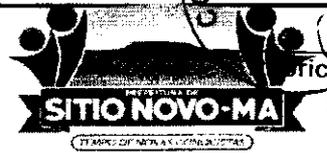

PREFEITURA MUNICIPAL DE SÍTIO NOVO - MA
 AVENIDA LEONARDO DE ALMEIDA, S/N, CENTRO - SÍTIO NOVO - MA
 05.631.031/0001-64. CEP:65925-000. FONE: (99)3532-0071

OBJETO: RECONSTRUÇÃO DE PONTES DE MADEIRA NA ZONA RURAL DO MUNICÍPIO DE SÍTIO NOVO - MA
 OBRA: RECONSTRUÇÃO DA PONTE SOBRE O RIACHO PITOMBEIRA
 LOCAL: ESTRADA DA LOCALIDADE SOBRAL
 DATA: 02/2023

REFERÊNCIA: SINAPI - 12/2022, SICRO 10/2022

BDI = 33,39%

PLANILHA ORÇAMENTÁRIA

ITEM	DESCRIÇÃO DOS SERVIÇOS	UND	QUANT.	CUSTO UNITÁRIO		TOTAL	CÓDIGO
				SEM BDI	COM BDI		
1	SERVIÇOS PRELIMINARES					R\$ 1.152,49	
1.1	PLACA DE OBRA (PARA CONSTRUCAO CIVIL) EM CHAPA GALVANIZADA *N. 22*, ADESIVADA, DE *2,4 X 1,2* M (SEM POSTES PARA FIXACAO)	M2	2,88	R\$ 300,00	R\$ 400,17	R\$ 1.152,49	4813
2	INFRAESTRUTURA					R\$ 22.568,48	
2.1	MURO DE CONTENÇÃO EM MADEIRA	VB	1,00	R\$ 5.082,18	R\$ 6.779,12	R\$ 6.779,12	CP/001
2.2	FUNDAÇÃO	VB	1,00	R\$ 5.019,79	R\$ 6.695,90	R\$ 6.695,90	CP/002
2.3	ESCAVAÇÃO E CARGA DE MATERIAL DE JAZIDA COM TRATOR DE 97 KW E CARREGADEIRA DE 1,72 M³	M3	390,00	R\$ 4,71	R\$ 6,28	R\$ 2.450,24	4016007
2.4	TRANSPORTE COM CAMINHÃO BASCULANTE DE 14 M³, EM VIA URBANA EM REVESTIMENTO PRIMÁRIO (UNIDADE: M3XKM). AF_07/2020	M3XKM	1950,00	R\$ 2,29	R\$ 3,05	R\$ 5.956,53	93592
2.5	ESPALHAMENTO DE MATERIAL COM TRATOR DE ESTEIRAS. AF_11/2019	M3	390,00	R\$ 1,32	R\$ 1,76	R\$ 686,69	100574
3	MESOESTRUTURA					R\$ 7.233,03	
3.1	PILAR	VB	1,00	R\$ 2.092,38	R\$ 2.791,02	R\$ 2.791,02	CP/003
3.2	TRANSVERSINA	VB	1,00	R\$ 1.918,54	R\$ 2.559,15	R\$ 2.559,15	CP/004
3.3	BALANCI	VB	1,00	R\$ 1.411,55	R\$ 1.882,86	R\$ 1.882,86	CP/005
4	SUPERESTRUTURA					R\$ 48.122,58	
4.1	LONGARINA	VB	1,00	R\$ 10.081,39	R\$ 13.447,57	R\$ 13.447,57	CP/006
4.2	TABUADO	VB	1,00	R\$ 16.599,12	R\$ 22.141,57	R\$ 22.141,57	CP/007
4.3	GUARDA-RODAS	VB	1,00	R\$ 3.726,12	R\$ 4.970,27	R\$ 4.970,27	CP/008
4.4	GUARDA-CORPO	VB	1,00	R\$ 5.669,97	R\$ 7.563,17	R\$ 7.563,17	CP/009
	TOTAL GERAL					R\$ 79.076,58	

Handwritten mark or signature.



PREFEITURA MUNICIPAL DE SÍTIO NOVO - MA
 AVENIDA LEONARDO DE ALMEIDA, S/N, CENTRO - SÍTIO NOVO - MA
 CNPJ: 05.631.031/0001-64. CEP:65925-000. FONE: (99)3532-0071

OBJETO: RECONSTRUÇÃO DE PONTES DE MADEIRA NA ZONA RURAL DO MUNICÍPIO DE SÍTIO NOVO - MA
 OBRA: RECONSTRUÇÃO DA PONTE SOBRE O RIACHO PITOMBEIRA
 LOCAL: ESTRADA DA LOCALIDADE SOBRAL
 PROPONENTE: PREFEITURA MUNICIPAL DE SÍTIO NOVO - MA
 DATA: 02/2023

CURVA ABC

4.2	TABUADO	VB	1,00	R\$ 16.599,12	R\$ 22.141,57	R\$ 22.141,57	28,00%	28,00%
4.1	LONGARINA	VB	1,00	R\$ 10.081,39	R\$ 13.447,57	R\$ 13.447,57	17,01%	45,01%
4.4	GUARDA-CORPO	VB	1,00	R\$ 5.669,97	R\$ 7.563,17	R\$ 7.563,17	9,56%	54,57%
2.1	MURO DE CONTENÇÃO EM MADEIRA	VB	1,00	R\$ 5.082,18	R\$ 6.779,12	R\$ 6.779,12	8,57%	63,14%
2.2	FUNDAÇÃO	VB	1,00	R\$ 5.019,79	R\$ 6.695,90	R\$ 6.695,90	8,47%	71,61%
2.4	TRANSPORTE COM CAMINHÃO BASCULANTE DE 14 M³, EM VIA URBANA EM REVESTIMENTO PRIMÁRIO (UNIDADE: M3XKM). AF_07/2020	M3XKM	1950,00	R\$ 2,29	R\$ 3,05	R\$ 5.956,53	7,53%	79,14%
4.3	GUARDA-RODAS	VB	1,00	R\$ 3.726,12	R\$ 4.970,27	R\$ 4.970,27	6,29%	85,43%
3.1	PILAR	VB	1,00	R\$ 2.092,38	R\$ 2.791,02	R\$ 2.791,02	3,53%	88,96%
3.2	TRANSVERSINA	VB	1,00	R\$ 1.918,54	R\$ 2.559,15	R\$ 2.559,15	3,24%	92,19%
2.3	ESCAVAÇÃO E CARGA DE MATERIAL DE JAZIDA COM TRATOR DE 97 KW E CARREGADEIRA DE 1,72 M³	M3	390,00	R\$ 4,71	R\$ 6,28	R\$ 2.450,24	3,10%	95,29%
3.3	BALANCIM	VB	1,00	R\$ 1.411,55	R\$ 1.882,86	R\$ 1.882,86	2,38%	97,67%
1.1	PLACA DE OBRA (PARA CONSTRUCAO CIVIL) EM CHAPA GALVANIZADA *N. 22*, ADESIVADA, DE *2,4 X 1,2* M (SEM POSTES PARA FIXACAO)	M2	2,88	R\$ 300,00	R\$ 400,17	R\$ 1.152,49	1,46%	99,13%
2.5	ESPALHAMENTO DE MATERIAL COM TRATOR DE ESTEIRAS. AF_11/2019	M3	390,00	R\$ 1,32	R\$ 1,76	R\$ 686,69	0,87%	100,00%
						R\$ 79.076,58	100,00%	100,00%
								ABC

10



PREFEITURA MUNICIPAL DE SITIO NOVO - MA

LEONARDO DE ALMEIDA, S/N, CENTRO - SÍTIO NOVO - MA

CNPJ: 05.631.031/0001-64. CEP:65925-000. FONE: (99)3532-0071



OBJETO: RECONSTRUÇÃO DE PONTES DE MADEIRA NA ZONA RURAL DO MUNICÍPIO DE SÍTIO NOVO - MA

OBRA: RECONSTRUÇÃO DA PONTE SOBRE O RIACHO PITOMBEIRA

LOCAL: ESTRADA ENTRE AS LOCALIDADES SOBRAL E MOACY

DATA: 02/2023

ALT	COMP	LARG	TOTAL M ²
3,30	10,00	3,50	35,00

COMPOSIÇÃO

ITEM	CÓDIGO	DESCRIÇÃO	UND	QTD	VALOR UNT	VALOR TOTAL
1	CP/001	MURO DE CONTENÇÃO EM MADEIRA	VB	QTD	VALOR UNT	R\$ 5.082,18
1.1	4006	MADEIRA SERRADA EM PINUS, MISTA OU EQUIVALENTE DA REGIAO - BRUTA	M3	1,92	R\$ 2.646,97	R\$ 5.082,18

2	CP/002	FUNDAÇÃO	VB	QTD	VALOR UNT	R\$ 8.659,38
2.1	4006	MADEIRA SERRADA EM PINUS, MISTA OU EQUIVALENTE DA REGIAO - BRUTA	M3	2,06	R\$ 2.646,97	R\$ 5.459,38
2.2	102487	CONCRETO CICLÓPICO FCK = 15MPA, 30% PEDRA DE MÃO EM VOLUME REAL, INCLUSIVE LANÇAMENTO. AF_05/2021	M3	6,40	R\$ 500,00	R\$ 3.200,00

3	CP/003	PILAR	VB	QTD	VALOR UNT	R\$ 3.184,25
3.1	88262	CARPINTEIRO DE FORMAS COM ENCARGOS COMPLEMENTARES	H	28,00	R\$ 21,05	R\$ 589,40
3.2	88239	AJUDANTE DE CARPINTEIRO COM ENCARGOS COMPLEMENTARES	H	56,00	R\$ 17,09	R\$ 957,04
3.3	4006	MADEIRA SERRADA EM PINUS, MISTA OU EQUIVALENTE DA REGIAO - BRUTA	M3	0,62	R\$ 2.646,97	R\$ 1.637,81

4	CP/004	TRANSVERSINA	VB	QTD	VALOR UNT	R\$ 1.852,37
4.1	88262	CARPINTEIRO DE FORMAS COM ENCARGOS COMPLEMENTARES	H	8,00	R\$ 21,05	R\$ 168,40
4.2	88239	AJUDANTE DE CARPINTEIRO COM ENCARGOS COMPLEMENTARES	H	16,00	R\$ 17,09	R\$ 273,44
4.3	4006	MADEIRA SERRADA EM PINUS, MISTA OU EQUIVALENTE DA REGIAO - BRUTA	M3	0,44	R\$ 2.646,97	R\$ 1.158,05
4.4	4334	PARAFUSO FRANCES ZINCADO, DIAMETRO 1/2", COMPRIMENTO 15", COM PORCA E ARRUELA LISA MEDIA	UND	12,00	R\$ 21,04	R\$ 252,48

5	CP/005	BALANCIM	VB	QTD	VALOR UNT	R\$ 1.411,55
5.1	88262	CARPINTEIRO DE FORMAS COM ENCARGOS COMPLEMENTARES	H	12,00	R\$ 21,05	R\$ 252,60
5.2	88239	AJUDANTE DE CARPINTEIRO COM ENCARGOS COMPLEMENTARES	H	24,00	R\$ 17,09	R\$ 410,16
5.3	4006	MADEIRA SERRADA EM PINUS, MISTA OU EQUIVALENTE DA REGIAO - BRUTA	M3	0,19	R\$ 2.646,97	R\$ 496,31
5.4	4334	PARAFUSO FRANCES ZINCADO, DIAMETRO 1/2", COMPRIMENTO 15", COM PORCA E ARRUELA LISA MEDIA	UND	12,00	R\$ 21,04	R\$ 252,48

6	CP/006	LONGARINA	VB	QTD	VALOR UNT	R\$ 7.169,73
----------	---------------	------------------	-----------	------------	------------------	---------------------

Handwritten signature or mark.



6.1	88262	CARPINTEIRO DE FORMAS COM ENCARGOS COMPLEMENTARES	H	10,00	R\$ 21,05	R\$ 210,50
6.2	88239	AJUDANTE DE CARPINTEIRO COM ENCARGOS COMPLEMENTARES	H	20,00	R\$ 17,09	R\$ 341,80
6.3	4006	MADEIRA SERRADA EM PINUS, MISTA OU EQUIVALENTE DA REGIAO - BRUTA	M3	2,50	R\$ 2.646,97	R\$ 6.617,43

7	CP/007	TABUADO	VB	QTD	VALOR UNT	R\$ 11.133,90
7.1	88262	CARPINTEIRO DE FORMAS COM ENCARGOS COMPLEMENTARES	H	20,00	R\$ 21,05	R\$ 421,00
7.2	88239	AJUDANTE DE CARPINTEIRO COM ENCARGOS COMPLEMENTARES	H	60,00	R\$ 17,09	R\$ 1.025,40
7.3	11844	PRANCHA DE MADEIRA APARELHADA *4 X 30* CM, MACARANDUBA, ANGELIM OU EQUIVALENTE DA REGIAO	M	116,67	R\$ 58,99	R\$ 6.882,17
7.4	4334	PARAFUSO FRANCES ZINCADO, DIAMETRO 1/2", COMPRIMENTO 15", COM PORCA E ARRUELA LISA MEDIA	UND	133,33	R\$ 21,04	R\$ 2.805,33

8	CP/008	GUARDA-RODAS	VB	QTD	VALOR UNT	R\$ 2.587,58
8.1	88262	CARPINTEIRO DE FORMAS COM ENCARGOS COMPLEMENTARES	H	6,67	R\$ 21,05	R\$ 140,33
8.2	88239	AJUDANTE DE CARPINTEIRO COM ENCARGOS COMPLEMENTARES	H	13,33	R\$ 17,09	R\$ 227,87
8.3	4006	MADEIRA SERRADA EM PINUS, MISTA OU EQUIVALENTE DA REGIAO - BRUTA	M3	0,60	R\$ 2.646,97	R\$ 1.588,18
8.4	4334	PARAFUSO FRANCES ZINCADO, DIAMETRO 1/2", COMPRIMENTO 15", COM PORCA E ARRUELA LISA MEDIA	UND	30,00	R\$ 21,04	R\$ 631,20

9	CP/009	GUARDA-CORPO	VB	QTD	VALOR UNT	R\$ 3.926,79
9.1	88262	CARPINTEIRO DE FORMAS COM ENCARGOS COMPLEMENTARES	H	40,00	R\$ 21,05	R\$ 842,00
9.2	88239	AJUDANTE DE CARPINTEIRO COM ENCARGOS COMPLEMENTARES	H	20,00	R\$ 17,09	R\$ 341,80
9.3	4006	MADEIRA SERRADA EM PINUS, MISTA OU EQUIVALENTE DA REGIAO - BRUTA	M3	0,40	R\$ 2.646,97	R\$ 1.058,79
9.4	4334	PARAFUSO FRANCES ZINCADO, DIAMETRO 1/2", COMPRIMENTO 15", COM PORCA E ARRUELA LISA MEDIA	UND	80,00	R\$ 21,04	R\$ 1.683,20

✱

PREFEITURA MUNICIPAL DE SÍTIO NOVO - MA
 AVENIDA LEONARDO DE ALMEIDA, S/N, CENTRO - SÍTIO NOVO - MA
 05.631.031/0001-64. CEP:65925-000. FONE: (99)3532-0071



OBJETO: RECONSTRUÇÃO DE PONTES DE MADEIRA NA ZONA RURAL DO MUNICÍPIO DE SÍTIO NOVO - MA

OBRA: RECONSTRUÇÃO DA PONTE SOBRE O RIACHO PITOMBEIRA

LOCAL: ESTRADA ENTRE AS LOCALIDADES SOBRAL E MOACY

DATA: 02/2023

REFERÊNCIA: SINAPI - 12/2022, SICRO 10/2022

BDI = 33,39%

PLANILHA ORÇAMENTÁRIA

ITEM	DESCRIÇÃO DOS SERVIÇOS	UND	QUANT.	CUSTO UNITÁRIO		TOTAL	CÓDIGO
				SEM BDI	COM BDI		
1	SERVIÇOS PRELIMINARES					R\$ 1.152,49	
1.1	PLACA DE OBRA (PARA CONSTRUCAO CIVIL) EM CHAPA GALVANIZADA *N. 22*, ADESIVADA, DE *2,4 X 1,2* M (SEM POSTES PARA FIXACAO)	M2	2,88	R\$ 300,00	R\$ 400,17	R\$ 1.152,49	4813
2	INFRAESTRUTURA					R\$ 26.490,65	
2.1	MURO DE CONTENÇÃO EM MADEIRA	VB	1,00	R\$ 5.082,18	R\$ 6.779,12	R\$ 6.779,12	CP/001
2.2	FUNDAÇÃO	VB	1,00	R\$ 8.659,38	R\$ 11.550,74	R\$ 11.550,74	CP/002
2.3	ESCAVAÇÃO E CARGA DE MATERIAL DE JAZIDA COM TRATOR DE 97 KW E CARREGADEIRA DE 1,72 M³	M3	350,00	R\$ 4,71	R\$ 6,28	R\$ 2.198,93	4016007
2.4	TRANSPORTE COM CAMINHÃO BASCULANTE DE 14 M³, EM VIA URBANA EM REVESTIMENTO PRIMÁRIO (UNIDADE: M3XKM). AF_07/2020	M3XKM	1750,00	R\$ 2,29	R\$ 3,05	R\$ 5.345,60	93592
2.5	ESPALHAMENTO DE MATERIAL COM TRATOR DE ESTEIRAS. AF_11/2019	M3	350,00	R\$ 1,32	R\$ 1,76	R\$ 616,26	100574
3	MESOESTRUTURA					R\$ 8.601,21	
3.1	PILAR	VB	1,00	R\$ 3.184,25	R\$ 4.247,47	R\$ 4.247,47	CP/003
3.2	TRANSVERSINA	VB	1,00	R\$ 1.852,37	R\$ 2.470,88	R\$ 2.470,88	CP/004
3.3	BALANCIM	VB	1,00	R\$ 1.411,55	R\$ 1.882,86	R\$ 1.882,86	CP/005
4	SUPERESTRUTURA					R\$ 33.103,40	
4.1	LONGARINA	VB	1,00	R\$ 7.169,73	R\$ 9.563,70	R\$ 9.563,70	CP/006
4.2	TABUADO	VB	1,00	R\$ 11.133,90	R\$ 14.851,51	R\$ 14.851,51	CP/007
4.3	GUARDA-RODAS	VB	1,00	R\$ 2.587,58	R\$ 3.451,58	R\$ 3.451,58	CP/008
4.4	GUARDA-CORPO	VB	1,00	R\$ 3.925,79	R\$ 5.236,61	R\$ 5.236,61	CP/009
	TOTAL GERAL					R\$ 69.347,75	

10



PREFEITURA MUNICIPAL DE SÍTIO NOVO - MA
 AVENIDA LEONARDO DE ALMEIDA, S/N, CENTRO - SÍTIO NOVO - MA
 CNPJ: 05.631.031/0001-64. CEP:65925-000. FONE: (99)3532-0071

OBJETO: RECONSTRUÇÃO DE PONTES DE MADEIRA NA ZONA RURAL DO MUNICÍPIO DE SÍTIO NOVO - MA

OBRA: RECONSTRUÇÃO DA PONTE SOBRE O RIACHO PITOMBEIRA

LOCAL: ESTRADA ENTRE AS LOCALIDADES SOBRAL E MOACY

PROponente: PREFEITURA MUNICIPAL DE SÍTIO NOVO - MA

DATA: 02/2023

CURVA ABC

4.2	TABUADO	VB	1,00	R\$ 11.133,90	R\$ 14.851,51	R\$ 14.851,51	21,42%	21,42%
2.2	FUNDAÇÃO	VB	1,00	R\$ 8.659,38	R\$ 11.550,74	R\$ 11.550,74	16,66%	38,07%
4.1	LONGARINA	VB	1,00	R\$ 7.169,73	R\$ 9.563,70	R\$ 9.563,70	13,79%	51,86%
2.1	MURO DE CONTENÇÃO EM MADEIRA	VB	1,00	R\$ 5.082,18	R\$ 6.779,12	R\$ 6.779,12	9,78%	61,64%
2.4	TRANSPORTE COM CAMINHÃO BASCULANTE DE 14 M³, EM VIA URBANA EM REVESTIMENTO PRIMÁRIO (UNIDADE: M3XKM). AF_07/2020	M3XKM	1750,00	R\$ 2,29	R\$ 3,05	R\$ 5.345,60	7,71%	69,35%
4.4	GUARDA-CORPO	VB	1,00	R\$ 3.925,79	R\$ 5.236,61	R\$ 5.236,61	7,55%	76,90%
3.1	PILAR	VB	1,00	R\$ 3.184,25	R\$ 4.247,47	R\$ 4.247,47	6,12%	83,02%
4.3	GUARDA-RODAS	VB	1,00	R\$ 2.587,58	R\$ 3.451,58	R\$ 3.451,58	4,98%	88,00%
3.2	TRANSVERSINA	VB	1,00	R\$ 1.852,37	R\$ 2.470,88	R\$ 2.470,88	3,56%	91,56%
2.3	ESCAVAÇÃO E CARGA DE MATERIAL DE JAZIDA COM TRATOR DE 97 KW E CARREGADEIRA DE 1,72 M³	M3	350,00	R\$ 4,71	R\$ 6,28	R\$ 2.198,93	3,17%	94,73%
3.3	BALANCIM	VB	1,00	R\$ 1.411,55	R\$ 1.882,86	R\$ 1.882,86	2,72%	97,45%
1.1	PLACA DE OBRA (PARA CONSTRUÇÃO CIVIL) EM CHAPA GALVANIZADA *N. 22*, ADESIVADA, DE *2,4 X 1,2* M (SEM POSTES PARA FIXAÇÃO)	M2	2,88	R\$ 300,00	R\$ 400,17	R\$ 1.152,49	1,66%	99,11%
2.5	ESPALHAMENTO DE MATERIAL COM TRATOR DE ESTEIRAS. AF_11/2019	M3	350,00	R\$ 1,32	R\$ 1,76	R\$ 616,26	0,89%	100,00%
						R\$ 69.347,75	100,00%	100,00%
								ABC

Handwritten mark



PREFEITURA MUNICIPAL DE SITIO NOVO - MA

LEONARDO DE ALMEIDA, S/N, CENTRO - SÍTIO NOVO - MA



CNPJ: 05.631.031/0001-64. CEP:65925-000. FONE: (99)3532-0071

OBJETO: RECONSTRUÇÃO DE PONTES DE MADEIRA NA ZONA RURAL DO MUNICÍPIO DE SÍTIO NOVO - MA

OBRA: RECONSTRUÇÃO DA PONTE SOBRE O RIACHO RODIADOR 1

ALT	COMP	LARG	TOTAL M ²
2,30	6,10	3,80	23,18

LOCAL: ESTRADA DO MINADOR/BANANAL

DATA: 02/2023

COMPOSIÇÃO

ITEM	CÓDIGO	DESCRIÇÃO	UND	QTD	VALOR UNT	VALOR TOTAL
1	CP/001	MURO DE CONTENÇÃO EM MADEIRA	VB	QTD	VALOR UNT	R\$ 5.082,18
1.1	4006	MADEIRA SERRADA EM PINUS, MISTA OU EQUIVALENTE DA REGIAO - BRUTA	M3	1,92	R\$ 2.646,97	R\$ 5.082,18

2	CP/002	FUNDAÇÃO	VB	QTD	VALOR UNT	R\$ 7.006,02
2.1	4006	MADEIRA SERRADA EM PINUS, MISTA OU EQUIVALENTE DA REGIAO - BRUTA	M3	1,44	R\$ 2.646,97	R\$ 3.805,02
2.2	102487	CONCRETO CICLÓPICO FCK = 15MPA, 30% PEDRA DE MÃO EM VOLUME REAL, INCLUSIVE LANÇAMENTO. AF_05/2021	M3	6,40	R\$ 500,00	R\$ 3.200,00

3	CP/003	PILAR	VB	QTD	VALOR UNT	R\$ 2.687,95
3.1	88262	CARPINTEIRO DE FORMAS COM ENCARGOS COMPLEMENTARES	H	28,00	R\$ 21,05	R\$ 589,40
3.2	88239	AJUDANTE DE CARPINTEIRO COM ENCARGOS COMPLEMENTARES	H	56,00	R\$ 17,09	R\$ 957,04
3.3	4006	MADEIRA SERRADA EM PINUS, MISTA OU EQUIVALENTE DA REGIAO - BRUTA	M3	0,43	R\$ 2.646,97	R\$ 1.141,51

4	CP/004	TRANSVERSINA	VB	QTD	VALOR UNT	R\$ 1.951,63
4.1	88262	CARPINTEIRO DE FORMAS COM ENCARGOS COMPLEMENTARES	H	8,00	R\$ 21,05	R\$ 168,40
4.2	88239	AJUDANTE DE CARPINTEIRO COM ENCARGOS COMPLEMENTARES	H	16,00	R\$ 17,09	R\$ 273,44
4.3	4006	MADEIRA SERRADA EM PINUS, MISTA OU EQUIVALENTE DA REGIAO - BRUTA	M3	0,48	R\$ 2.646,97	R\$ 1.257,31
4.4	4334	PARAFUSO FRANCES ZINCADO, DIAMETRO 1/2", COMPRIMENTO 15", COM PORCA E ARRUELA LISA MEDIA	UND	12,00	R\$ 21,04	R\$ 252,48

5	CP/005	BALANCIM	VB	QTD	VALOR UNT	R\$ 1.411,55
5.1	88262	CARPINTEIRO DE FORMAS COM ENCARGOS COMPLEMENTARES	H	12,00	R\$ 21,05	R\$ 252,60
5.2	88239	AJUDANTE DE CARPINTEIRO COM ENCARGOS COMPLEMENTARES	H	24,00	R\$ 17,09	R\$ 410,16
5.3	4006	MADEIRA SERRADA EM PINUS, MISTA OU EQUIVALENTE DA REGIAO - BRUTA	M3	0,19	R\$ 2.646,97	R\$ 496,31
5.4	4334	PARAFUSO FRANCES ZINCADO, DIAMETRO 1/2", COMPRIMENTO 15", COM PORCA E ARRUELA LISA MEDIA	UND	12,00	R\$ 21,04	R\$ 252,48

6	CP/006	LONGARINA	VB	QTD	VALOR UNT	R\$ 4.588,93
---	--------	-----------	----	-----	-----------	--------------

P



6.1	88262	CARPINTEIRO DE FORMAS COM ENCARGOS COMPLEMENTARES	H	10,00	R\$ 21,05	R\$ 210,50
6.2	88239	AJUDANTE DE CARPINTEIRO COM ENCARGOS COMPLEMENTARES	H	20,00	R\$ 17,09	R\$ 341,80
6.3	4006	MADEIRA SERRADA EM PINUS, MISTA OU EQUIVALENTE DA REGIAO - BRUTA	M3	1,53	R\$ 2.646,97	R\$ 4.036,63

7	CP/007	TABUADO	VB	QTD	VALOR UNT	R\$ 7.161,62
7.1	88262	CARPINTEIRO DE FORMAS COM ENCARGOS COMPLEMENTARES	H	12,20	R\$ 21,05	R\$ 256,81
7.2	88239	AJUDANTE DE CARPINTEIRO COM ENCARGOS COMPLEMENTARES	H	36,60	R\$ 17,09	R\$ 625,49
7.3	11844	PRANCHA DE MADEIRA APARELHADA *4 X 30* CM, MACARANDUBA, ANGELIM OU EQUIVALENTE DA REGIAO	M	77,27	R\$ 58,99	R\$ 4.557,96
7.4	4334	PARAFUSO FRANCES ZINCADO, DIAMETRO 1/2", COMPRIMENTO 15", COM PORCA E ARRUELA LISA MEDIA	UND	81,33	R\$ 21,04	R\$ 1.711,25

8	CP/008	GUARDA-RODAS	VB	QTD	VALOR UNT	R\$ 1.578,43
8.1	88262	CARPINTEIRO DE FORMAS COM ENCARGOS COMPLEMENTARES	H	4,07	R\$ 21,05	R\$ 85,60
8.2	88239	AJUDANTE DE CARPINTEIRO COM ENCARGOS COMPLEMENTARES	H	8,13	R\$ 17,09	R\$ 139,00
8.3	4006	MADEIRA SERRADA EM PINUS, MISTA OU EQUIVALENTE DA REGIAO - BRUTA	M3	0,37	R\$ 2.646,97	R\$ 968,79
8.4	4334	PARAFUSO FRANCES ZINCADO, DIAMETRO 1/2", COMPRIMENTO 15", COM PORCA E ARRUELA LISA MEDIA	UND	18,30	R\$ 21,04	R\$ 385,03

9	CP/009	GUARDA-CORPO	VB	QTD	VALOR UNT	R\$ 2.377,90
9.1	88262	CARPINTEIRO DE FORMAS COM ENCARGOS COMPLEMENTARES	H	24,40	R\$ 21,05	R\$ 513,62
9.2	88239	AJUDANTE DE CARPINTEIRO COM ENCARGOS COMPLEMENTARES	H	12,20	R\$ 17,09	R\$ 208,50
9.3	4006	MADEIRA SERRADA EM PINUS, MISTA OU EQUIVALENTE DA REGIAO - BRUTA	M3	0,24	R\$ 2.646,97	R\$ 645,86
9.4	4334	PARAFUSO FRANCES ZINCADO, DIAMETRO 1/2", COMPRIMENTO 15", COM PORCA E ARRUELA LISA MEDIA	UND	48,00	R\$ 21,04	R\$ 1.009,92

✍

PREFEITURA MUNICIPAL DE SÍTIO NOVO - MA
 AVENIDA LEONARDO DE ALMEIDA, S/N, CENTRO - SÍTIO NOVO - MA
 05.631.031/0001-64. CEP:65925-000. FONE: (99)3532-0071

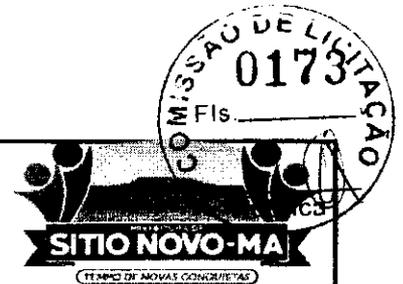

OBJETO: RECONSTRUÇÃO DE PONTES DE MADEIRA NA ZONA RURAL DO MUNICÍPIO DE SÍTIO NOVO - MA

OBRA: RECONSTRUÇÃO DA PONTE SOBRE O RIACHO RODIADOR 1

LOCAL: ESTRADA DO MINADOR/BANANAL

DATA: 02/2023

REFERÊNCIA: SINAPI - 12/2022, SICRO 10/2022

BDI = 33,39%

PLANILHA ORÇAMENTÁRIA

ITEM	DESCRIÇÃO DOS SERVIÇOS	UND	QUANT.	CUSTO UNITÁRIO		TOTAL	CÓDIGO
				SEM BDI	COM BDI		
1	SERVIÇOS PRELIMINARES					R\$ 1.152,49	
1.1	PLACA DE OBRA (PARA CONSTRUCAO CIVIL) EM CHAPA GALVANIZADA *N. 22*, ADESIVADA, DE *2,4 X 1,2* M (SEM POSTES PARA FIXACAO)	M2	2,88	R\$ 300,00	R\$ 400,17	R\$ 1.152,49	4813
2	INFRAESTRUTURA					R\$ 22.651,76	
2.1	MURO DE CONTENÇÃO EM MADEIRA	VB	1,00	R\$ 5.082,18	R\$ 6.779,12	R\$ 6.779,12	CP/001
2.2	FUNDAÇÃO	VB	1,00	R\$ 7.005,02	R\$ 9.344,00	R\$ 9.344,00	CP/002
2.3	ESCAVAÇÃO E CARGA DE MATERIAL DE JAZIDA COM TRATOR DE 97 KW E CARREGADEIRA DE 1,72 M³	M3	280,00	R\$ 4,71	R\$ 6,28	R\$ 1.759,15	4016007
2.4	TRANSPORTE COM CAMINHÃO BASCULANTE DE 14 M³, EM VIA URBANA EM REVESTIMENTO PRIMÁRIO (UNIDADE: M3XKM). AF_07/2020	M3XKM	1400,00	R\$ 2,29	R\$ 3,05	R\$ 4.276,48	93592
2.5	ESPALHAMENTO DE MATERIAL COM TRATOR DE ESTEIRAS. AF_11/2019	M3	280,00	R\$ 1,32	R\$ 1,76	R\$ 493,01	100574
3	MESOESTRUTURA					R\$ 8.071,59	
3.1	PILAR	VB	1,00	R\$ 2.687,95	R\$ 3.585,45	R\$ 3.585,45	CP/003
3.2	TRANSVERSINA	VB	1,00	R\$ 1.951,63	R\$ 2.603,28	R\$ 2.603,28	CP/004
3.3	BALANCIM	VB	1,00	R\$ 1.411,55	R\$ 1.882,86	R\$ 1.882,86	CP/005
4	SUPERESTRUTURA					R\$ 20.937,92	
4.1	LONGARINA	VB	1,00	R\$ 4.588,93	R\$ 6.121,17	R\$ 6.121,17	CP/006
4.2	TABUADO	VB	1,00	R\$ 7.151,52	R\$ 9.539,41	R\$ 9.539,41	CP/007
4.3	GUARDA-RODAS	VB	1,00	R\$ 1.578,43	R\$ 2.105,46	R\$ 2.105,46	CP/008
4.4	GUARDA-CORPO	VB	1,00	R\$ 2.377,90	R\$ 3.171,88	R\$ 3.171,88	CP/009
	TOTAL GERAL					R\$ 52.813,76	

D



PREFEITURA MUNICIPAL DE SÍTIO NOVO - MA
AVENIDA LEONARDO DE ALMEIDA, S/N, CENTRO - SÍTIO NOVO - MA
CNPJ: 05.631.031/0001-64. CEP:65925-000. FONE: (99)3532-0071

OBJETO: RECONSTRUÇÃO DE PONTES DE MADEIRA NA ZONA RURAL DO MUNICÍPIO DE SÍTIO NOVO - MA

OBRA: RECONSTRUÇÃO DA PONTE SOBRE O RIACHO RODIADOR 1

LOCAL: ESTRADA DO MINADOR/BANANAL

PROPONENTE: PREFEITURA MUNICIPAL DE SÍTIO NOVO - MA

DATA: 02/2023

CURVA ABC

4.2	TABUADO	VB	1,00	R\$ 7.151,52	R\$ 9.539,41	R\$ 9.539,41	18,06%	18,06%	
2.2	FUNDAÇÃO	VB	1,00	R\$ 7.005,02	R\$ 9.344,00	R\$ 9.344,00	17,69%	35,75%	
2.1	MURO DE CONTENÇÃO EM MADEIRA	VB	1,00	R\$ 5.082,18	R\$ 6.779,12	R\$ 6.779,12	12,84%	48,59%	
4.1	LONGARINA	VB	1,00	R\$ 4.588,93	R\$ 6.121,17	R\$ 6.121,17	11,59%	60,18%	
2.4	TRANSPORTE COM CAMINHÃO BASCULANTE DE 14 M ³ , EM VIA URBANA EM REVESTIMENTO PRIMÁRIO (UNIDADE: M3XKM). AF_07/2020	M3XKM	1400,00	R\$ 2,29	R\$ 3,05	R\$ 4.276,48	8,10%	68,28%	
3.1	PILAR	VB	1,00	R\$ 2.687,95	R\$ 3.585,45	R\$ 3.585,45	6,79%	75,07%	
4.4	GUARDA-CORPO	VB	1,00	R\$ 2.377,90	R\$ 3.171,88	R\$ 3.171,88	6,01%	81,07%	
3.2	TRANSVERSINA	VB	1,00	R\$ 1.951,63	R\$ 2.603,28	R\$ 2.603,28	4,93%	86,00%	
4.3	GUARDA-RODAS	VB	1,00	R\$ 1.578,43	R\$ 2.105,46	R\$ 2.105,46	3,99%	89,99%	
3.3	BALANCIM	VB	1,00	R\$ 1.411,55	R\$ 1.882,86	R\$ 1.882,86	3,57%	93,55%	
2.3	ESCAVAÇÃO E CARGA DE MATERIAL DE JAZIDA COM TRATOR DE 97 KW E CARREGADEIRA DE 1,72 M ³	M3	280,00	R\$ 4,71	R\$ 6,28	R\$ 1.759,15	3,33%	96,88%	
1.1	PLACA DE OBRA (PARA CONSTRUÇÃO CIVIL) EM CHAPA GALVANIZADA *N. 22*, ADESIVADA, DE *2,4 X 1,2* M (SEM POSTES PARA FIXAÇÃO)	M2	2,88	R\$ 300,00	R\$ 400,17	R\$ 1.152,49	2,18%	99,07%	
2.5	ESPALHAMENTO DE MATERIAL COM TRATOR DE ESTEIRAS. AF_11/2019	M3	280,00	R\$ 1,32	R\$ 1,76	R\$ 493,01	0,93%	100,00%	
						R\$ 52.813,76	100,00%	100,00%	ABC

✍



PREFEITURA MUNICIPAL DE SITIO NOVO - MA

LEONARDO DE ALMEIDA, S/N, CENTRO - SÍTIO NOVO - MA

CNPJ: 05.631.031/0001-64. CEP:65925-000. FONE: (99)3532-0071



OBJETO: RECONSTRUÇÃO DE PONTES DE MADEIRA NA ZONA RURAL DO MUNICÍPIO DE SÍTIO NOVO - MA					
OBRA: RECONSTRUÇÃO DA PONTE SOBRE O RIACHO SÃO RAIMUNDO		ALT	COMP	LARG	TOTAL M ²
LOCAL: ESTRADA ENTRE AS LOCALIDADES CAATINGUEIRO E SANTA MARIA		1,50	7,00	4,40	30,80
DATA: 02/2023					

COMPOSIÇÃO

ITEM	CÓDIGO	DESCRIÇÃO	UND	QTD	VALOR UNT	VALOR TOTAL
1	CP/001	MURO DE CONTENÇÃO EM MADEIRA	VB	QTD	VALOR UNT	R\$ 5.082,18
1.1	4006	MADEIRA SERRADA EM PINUS, MISTA OU EQUIVALENTE DA REGIAO - BRUTA	M3	1,92	R\$ 2.646,97	R\$ 5.082,18

2	CP/002	FUNDAÇÃO	VB	QTD	VALOR UNT	R\$ 5.681,53
2.1	4006	MADEIRA SERRADA EM PINUS, MISTA OU EQUIVALENTE DA REGIAO - BRUTA	M3	0,94	R\$ 2.646,97	R\$ 2.481,53
2.2	102487	CONCRETO CICLÓPICO FCK = 15MPA, 30% PEDRA DE MÃO EM VOLUME REAL, INCLUSIVE LANÇAMENTO. AF_05/2021	M3	6,40	R\$ 500,00	R\$ 3.200,00

3	CP/003	PILAR	VB	QTD	VALOR UNT	R\$ 2.290,90
3.1	88262	CARPINTEIRO DE FORMAS COM ENCARGOS COMPLEMENTARES	H	28,00	R\$ 21,05	R\$ 589,40
3.2	88239	AJUDANTE DE CARPINTEIRO COM ENCARGOS COMPLEMENTARES	H	56,00	R\$ 17,09	R\$ 957,04
3.3	4006	MADEIRA SERRADA EM PINUS, MISTA OU EQUIVALENTE DA REGIAO - BRUTA	M3	0,28	R\$ 2.646,97	R\$ 744,46

4	CP/004	TRANSVERSINA	VB	QTD	VALOR UNT	R\$ 2.150,16
4.1	88262	CARPINTEIRO DE FORMAS COM ENCARGOS COMPLEMENTARES	H	8,00	R\$ 21,05	R\$ 168,40
4.2	88239	AJUDANTE DE CARPINTEIRO COM ENCARGOS COMPLEMENTARES	H	16,00	R\$ 17,09	R\$ 273,44
4.3	4006	MADEIRA SERRADA EM PINUS, MISTA OU EQUIVALENTE DA REGIAO - BRUTA	M3	0,55	R\$ 2.646,97	R\$ 1.455,83
4.4	4334	PARAFUSO FRANCES ZINCADO, DIAMETRO 1/2", COMPRIMENTO 15", COM PORCA E ARRUELA LISA MEDIA	UND	12,00	R\$ 21,04	R\$ 252,48

5	CP/005	BALANCIM	VB	QTD	VALOR UNT	R\$ 1.411,55
5.1	88262	CARPINTEIRO DE FORMAS COM ENCARGOS COMPLEMENTARES	H	12,00	R\$ 21,05	R\$ 252,60
5.2	88239	AJUDANTE DE CARPINTEIRO COM ENCARGOS COMPLEMENTARES	H	24,00	R\$ 17,09	R\$ 410,16
5.3	4006	MADEIRA SERRADA EM PINUS, MISTA OU EQUIVALENTE DA REGIAO - BRUTA	M3	0,19	R\$ 2.646,97	R\$ 496,31
5.4	4334	PARAFUSO FRANCES ZINCADO, DIAMETRO 1/2", COMPRIMENTO 15", COM PORCA E ARRUELA LISA MEDIA	UND	12,00	R\$ 21,04	R\$ 252,48

6	CP/006	LONGARINA	VB	QTD	VALOR UNT	R\$ 5.184,50
---	--------	-----------	----	-----	-----------	--------------

10



6.1	88262	CARPINTEIRO DE FORMAS COM ENCARGOS COMPLEMENTARES	H	10,00	R\$ 21,05	R\$ 210,50
6.2	88239	AJUDANTE DE CARPINTEIRO COM ENCARGOS COMPLEMENTARES	H	20,00	R\$ 17,09	R\$ 341,80
6.3	4006	MADEIRA SERRADA EM PINUS, MISTA OU EQUIVALENTE DA REGIAO - BRUTA	M3	1,75	R\$ 2.646,97	R\$ 4.632,20

7	CP/007	TABUADO	VB	QTD	VALOR UNT	R\$ 9.032,52
7.1	88262	CARPINTEIRO DE FORMAS COM ENCARGOS COMPLEMENTARES	H	14,00	R\$ 21,05	R\$ 294,70
7.2	88239	AJUDANTE DE CARPINTEIRO COM ENCARGOS COMPLEMENTARES	H	42,00	R\$ 17,09	R\$ 717,78
7.3	11844	PRANCHA DE MADEIRA APARELHADA *4 X 30* CM, MACARANDUBA, ANGELIM OU EQUIVALENTE DA REGIAO	M	102,67	R\$ 58,99	R\$ 6.056,31
7.4	4334	PARAFUSO FRANCES ZINCADO, DIAMETRO 1/2", COMPRIMENTO 15", COM PORCA E ARRUELA LISA MEDIA	UND	93,33	R\$ 21,04	R\$ 1.963,73

8	CP/008	GUARDA-RODAS	VB	QTD	VALOR UNT	R\$ 1.811,31
8.1	88262	CARPINTEIRO DE FORMAS COM ENCARGOS COMPLEMENTARES	H	4,67	R\$ 21,05	R\$ 98,23
8.2	88239	AJUDANTE DE CARPINTEIRO COM ENCARGOS COMPLEMENTARES	H	9,33	R\$ 17,09	R\$ 159,51
8.3	4006	MADEIRA SERRADA EM PINUS, MISTA OU EQUIVALENTE DA REGIAO - BRUTA	M3	0,42	R\$ 2.646,97	R\$ 1.111,73
8.4	4334	PARAFUSO FRANCES ZINCADO, DIAMETRO 1/2", COMPRIMENTO 15", COM PORCA E ARRUELA LISA MEDIA	UND	21,00	R\$ 21,04	R\$ 441,84

9	CP/009	GUARDA-CORPO	VB	QTD	VALOR UNT	R\$ 2.748,05
9.1	88262	CARPINTEIRO DE FORMAS COM ENCARGOS COMPLEMENTARES	H	28,00	R\$ 21,05	R\$ 589,40
9.2	88239	AJUDANTE DE CARPINTEIRO COM ENCARGOS COMPLEMENTARES	H	14,00	R\$ 17,09	R\$ 239,26
9.3	4006	MADEIRA SERRADA EM PINUS, MISTA OU EQUIVALENTE DA REGIAO - BRUTA	M3	0,28	R\$ 2.646,97	R\$ 741,15
9.4	4334	PARAFUSO FRANCES ZINCADO, DIAMETRO 1/2", COMPRIMENTO 15", COM PORCA E ARRUELA LISA MEDIA	UND	56,00	R\$ 21,04	R\$ 1.178,24

17

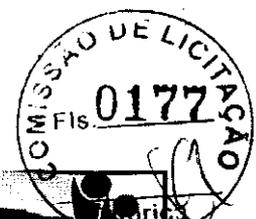

PREFEITURA MUNICIPAL DE SÍTIO NOVO - MA
 AVENIDA LEONARDO DE ALMEIDA, S/N, CENTRO - SÍTIO NOVO - MA
 05.631.031/0001-64. CEP:65925-000. FONE: (99)3532-0071

OBJETO: RECONSTRUÇÃO DE PONTES DE MADEIRA NA ZONA RURAL DO MUNICÍPIO DE SÍTIO NOVO - MA
 OBRA: RECONSTRUÇÃO DA PONTE SOBRE O RIACHO SÃO RAIMUNDO
 LOCAL: ESTRADA ENTRE AS LOCALIDADES CAATINGUEIRO E SANTA MARIA
 DATA: 02/2023 REFERÊNCIA: SINAPI - 12/2022, SICRO 10/2022

BDI = 33,39%

PLANILHA ORÇAMENTÁRIA

ITEM	DESCRIÇÃO DOS SERVIÇOS	UND	QUANT.	CUSTO UNITÁRIO		TOTAL	CÓDIGO
				SEM BDI	COM BDI		
1	SERVIÇOS PRELIMINARES					R\$ 1.152,49	
1.1	PLACA DE OBRA (PARA CONSTRUCAO CIVIL) EM CHAPA GALVANIZADA *N. 22*, ADESIVADA, DE *2,4 X 1,2* M (SEM POSTES PARA FIXACAO)	M2	2,88	R\$ 300,00	R\$ 400,17	R\$ 1.152,49	4813
2	INFRAESTRUTURA					R\$ 21.119,52	
2.1	MURO DE CONTENÇÃO EM MADEIRA	VB	1,00	R\$ 5.082,18	R\$ 6.779,12	R\$ 6.779,12	CP/001
2.2	FUNDAÇÃO	VB	1,00	R\$ 5.681,53	R\$ 7.578,60	R\$ 7.578,60	CP/002
2.3	ESCAVAÇÃO E CARGA DE MATERIAL DE JAZIDA COM TRATOR DE 97 KW E CARREGADEIRA DE 1,72 M³	M3	290,00	R\$ 4,71	R\$ 6,28	R\$ 1.821,97	4016007
2.4	TRANSPORTE COM CAMINHÃO BASCULANTE DE 14 M³, EM VIA URBANA EM REVESTIMENTO PRIMÁRIO (UNIDADE: M3XKM). AF_07/2020	M3XKM	1450,00	R\$ 2,29	R\$ 3,05	R\$ 4.429,21	93592
2.5	ESPALHAMENTO DE MATERIAL COM TRATOR DE ESTEIRAS. AF_11/2019	M3	290,00	R\$ 1,32	R\$ 1,76	R\$ 510,62	100574
3	MESOESTRUTURA					R\$ 7.806,78	
3.1	PILAR	VB	1,00	R\$ 2.290,90	R\$ 3.055,83	R\$ 3.055,83	CP/003
3.2	TRANSVERSINA	VB	1,00	R\$ 2.150,15	R\$ 2.868,09	R\$ 2.868,09	CP/004
3.3	BALANCIM	VB	1,00	R\$ 1.411,55	R\$ 1.882,86	R\$ 1.882,86	CP/005
4	SUPERESTRUTURA					R\$ 25.045,81	
4.1	LONGARINA	VB	1,00	R\$ 5.184,50	R\$ 6.915,60	R\$ 6.915,60	CP/006
4.2	TABUADO	VB	1,00	R\$ 9.032,52	R\$ 12.048,48	R\$ 12.048,48	CP/007
4.3	GUARDA-RODAS	VB	1,00	R\$ 1.811,31	R\$ 2.416,10	R\$ 2.416,10	CP/008
4.4	GUARDA-CORPO	VB	1,00	R\$ 2.748,05	R\$ 3.665,63	R\$ 3.665,63	CP/009
	TOTAL GERAL					R\$ 55.124,60	



PREFEITURA MUNICIPAL DE SÍTIO NOVO - MA
 AVENIDA LEONARDO DE ALMEIDA, 5/N, CENTRO - SÍTIO NOVO - MA
 CNPJ: 05.631.031/0001-64. CEP:65925-000. FONE: (99)3532-0071

OBJETO: RECONSTRUÇÃO DE PONTES DE MADEIRA NA ZONA RURAL DO MUNICÍPIO DE SÍTIO NOVO - MA

OBRA: RECONSTRUÇÃO DA PONTE SOBRE O RIACHO SÃO RAIMUNDO

LOCAL: ESTRADA ENTRE AS LOCALIDADES CAATINGUEIRO E SANTA MARIA

PROPONENTE: PREFEITURA MUNICIPAL DE SÍTIO NOVO - MA

DATA: 02/2023

CURVA ABC

4.2	TABUADO	VB	1,00	R\$ 9.032,52	R\$ 12.048,48	R\$ 12.048,48	21,86%	21,86%
2.2	FUNDAÇÃO	VB	1,00	R\$ 5.681,53	R\$ 7.578,60	R\$ 7.578,60	13,75%	35,60%
4.1	LONGARINA	VB	1,00	R\$ 5.184,50	R\$ 6.915,60	R\$ 6.915,60	12,55%	48,15%
2.1	MURO DE CONTENÇÃO EM MADEIRA	VB	1,00	R\$ 5.082,18	R\$ 6.779,12	R\$ 6.779,12	12,30%	60,45%
2.4	TRANSPORTE COM CAMINHÃO BASCULANTE DE 14 M ³ , EM VIA URBANA EM REVESTIMENTO PRIMÁRIO (UNIDADE: M3XKM). AF_07/2020	M3XKM	1450,00	R\$ 2,29	R\$ 3,05	R\$ 4.429,21	8,03%	68,48%
4.4	GUARDA-CORPO	VB	1,00	R\$ 2.748,05	R\$ 3.665,63	R\$ 3.665,63	6,65%	75,13%
3.1	PILAR	VB	1,00	R\$ 2.290,90	R\$ 3.055,83	R\$ 3.055,83	5,54%	80,68%
3.2	TRANSVERSINA	VB	1,00	R\$ 2.150,15	R\$ 2.868,09	R\$ 2.868,09	5,20%	85,88%
4.3	GUARDA-RODAS	VB	1,00	R\$ 1.811,31	R\$ 2.416,10	R\$ 2.416,10	4,38%	90,26%
3.3	BALANCIM	VB	1,00	R\$ 1.411,55	R\$ 1.882,86	R\$ 1.882,86	3,42%	93,68%
2.3	ESCAVAÇÃO E CARGA DE MATERIAL DE JAZIDA COM TRATOR DE 97 KW E CARREGADEIRA DE 1,72 M ³	M3	290,00	R\$ 4,71	R\$ 6,28	R\$ 1.821,97	3,31%	96,98%
1.1	PLACA DE OBRA (PARA CONSTRUÇÃO CIVIL) EM CHAPA GALVANIZADA *N. 22*, ADESIVADA, DE *2,4 X 1,2* M (SEM POSTES PARA FIXAÇÃO)	M2	2,88	R\$ 300,00	R\$ 400,17	R\$ 1.152,49	2,09%	99,07%
2.5	ESPALHAMENTO DE MATERIAL COM TRATOR DE ESTEIRAS. AF_11/2019	M3	290,00	R\$ 1,32	R\$ 1,76	R\$ 510,62	0,93%	100,00%
						R\$ 55.124,60	100,00%	100,00%
								ABC

D



PREFEITURA MUNICIPAL DE SÍTIO NOVO - MA

LEONARDO DE ALMEIDA, S/N, CENTRO - SÍTIO NOVO - MA

CNPJ: 05.631.031/0001-64. CEP:65925-000. FONE: (99)3532-0071

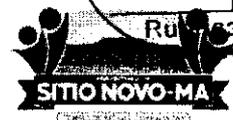

OBJETO: RECONSTRUÇÃO DE PONTES DE MADEIRA NA ZONA RURAL DO MUNICÍPIO DE SÍTIO NOVO - MA

OBRA: RECONSTRUÇÃO DA PONTE SOBRE O RIO GRAJAÚ

LOCAL: ESTRADA NA LOCALIDADE SÃO FELIX

DATA: 02/2023

ALT	COMP	LARG	TOTAL M ²
2,00	8,00	3,50	28,00

COMPOSIÇÃO

ITEM	CÓDIGO	DESCRIÇÃO	UND	QTD	VALOR UNT	VALOR TOTAL
1	CP/001	MURO DE CONTENÇÃO EM MADEIRA	VB	QTD	VALOR UNT	R\$ 5.082,18
1.1	4006	MADEIRA SERRADA EM PINUS, MISTA OU EQUIVALENTE DA REGIAO - BRUTA	M3	1,92	R\$ 2.646,97	R\$ 5.082,18

2	CP/002	FUNDAÇÃO	VB	QTD	VALOR UNT	R\$ 6.508,71
2.1	4006	MADEIRA SERRADA EM PINUS, MISTA OU EQUIVALENTE DA REGIAO - BRUTA	M3	1,25	R\$ 2.646,97	R\$ 3.308,71
2.2	102487	CONCRETQ CICLÓPICO FCK = 15MPA, 30% PEDRA DE MÃO EM VOLUME REAL, INCLUSIVE LANÇAMENTO. AF_05/2021	M3	6,40	R\$ 500,00	R\$ 3.200,00

3	CP/003	PILAR	VB	QTD	VALOR UNT	R\$ 2.539,05
3.1	88262	CARPINTEIRO DE FORMAS COM ENCARGOS COMPLEMENTARES	H	28,00	R\$ 21,05	R\$ 589,40
3.2	88239	AJUDANTE DE CARPINTEIRO COM ENCARGOS COMPLEMENTARES	H	56,00	R\$ 17,09	R\$ 957,04
3.3	4006	MADEIRA SERRADA EM PINUS, MISTA OU EQUIVALENTE DA REGIAO - BRUTA	M3	0,38	R\$ 2.646,97	R\$ 992,61

4	CP/004	TRANSVERSINA	VB	QTD	VALOR UNT	R\$ 1.852,37
4.1	88262	CARPINTEIRO DE FORMAS COM ENCARGOS COMPLEMENTARES	H	8,00	R\$ 21,05	R\$ 168,40
4.2	88239	AJUDANTE DE CARPINTEIRO COM ENCARGOS COMPLEMENTARES	H	16,00	R\$ 17,09	R\$ 273,44
4.3	4006	MADEIRA SERRADA EM PINUS, MISTA OU EQUIVALENTE DA REGIAO - BRUTA	M3	0,44	R\$ 2.646,97	R\$ 1.158,05
4.4	4334	PARAFUSO FRANCES ZINCADO, DIAMETRO 1/2", COMPRIMENTO 15", COM PORCA E ARRUELA LISA MEDIA	UND	12,00	R\$ 21,04	R\$ 252,48

5	CP/005	BALANCIM	VB	QTD	VALOR UNT	R\$ 1.411,55
5.1	88262	CARPINTEIRO DE FORMAS COM ENCARGOS COMPLEMENTARES	H	12,00	R\$ 21,05	R\$ 252,60
5.2	88239	AJUDANTE DE CARPINTEIRO COM ENCARGOS COMPLEMENTARES	H	24,00	R\$ 17,09	R\$ 410,16
5.3	4006	MADEIRA SERRADA EM PINUS, MISTA OU EQUIVALENTE DA REGIAO - BRUTA	M3	0,19	R\$ 2.646,97	R\$ 496,31
5.4	4334	PARAFUSO FRANCES ZINCADO, DIAMETRO 1/2", COMPRIMENTO 15", COM PORCA E ARRUELA LISA MEDIA	UND	12,00	R\$ 21,04	R\$ 252,48

6	CP/006	LONGARINA	VB	QTD	VALOR UNT	R\$ 5.846,24
---	--------	-----------	----	-----	-----------	--------------

[Handwritten mark]



6.1	88262	CARPINTEIRO DE FORMAS COM ENCARGOS COMPLEMENTARES	H	10,00	R\$ 21,05	R\$	
6.2	88239	AJUDANTE DE CARPINTEIRO COM ENCARGOS COMPLEMENTARES	H	20,00	R\$ 17,09	R\$	341,80
6.3	4006	MADEIRA SERRADA EM PINUS, MISTA OU EQUIVALENTE DA REGIAO - BRUTA	M3	2,00	R\$ 2.646,97	R\$	5.293,94

7	CP/007	TABUADO	VB	QTD	VALOR UNT	R\$	8.907,12
7.1	88262	CARPINTEIRO DE FORMAS COM ENCARGOS COMPLEMENTARES	H	16,00	R\$ 21,05	R\$	336,80
7.2	88239	AJUDANTE DE CARPINTEIRO COM ENCARGOS COMPLEMENTARES	H	48,00	R\$ 17,09	R\$	820,32
7.3	11844	FRANCHA DE MADEIRA APARELHADA *4 X 30* CM, MACARANDUBA, ANGELIM OU EQUIVALENTE DA REGIAO	M	93,33	R\$ 58,99	R\$	5.505,73
7.4	4334	PARAFUSO FRANCES ZINCADO, DIAMETRO 1/2", COMPRIMENTO 15", COM PORCA E ARRUELA LISA MEDIA	UND	106,67	R\$ 21,04	R\$	2.244,27

8	CP/008	GUARDA-RODAS	VB	QTD	VALOR UNT	R\$	2.070,07
8.1	88262	CARPINTEIRO DE FORMAS COM ENCARGOS COMPLEMENTARES	H	5,33	R\$ 21,05	R\$	112,27
8.2	88239	AJUDANTE DE CARPINTEIRO COM ENCARGOS COMPLEMENTARES	H	10,67	R\$ 17,09	R\$	182,29
8.3	4006	MADEIRA SERRADA EM PINUS, MISTA OU EQUIVALENTE DA REGIAO - BRUTA	M3	0,48	R\$ 2.646,97	R\$	1.270,55
8.4	4334	PARAFUSO FRANCES ZINCADO, DIAMETRO 1/2", COMPRIMENTO 15", COM PORCA E ARRUELA LISA MEDIA	UND	24,00	R\$ 21,04	R\$	504,96

9	CP/009	GUARDA-CORPO	VB	QTD	VALOR UNT	R\$	3.140,63
9.1	88262	CARPINTEIRO DE FORMAS COM ENCARGOS COMPLEMENTARES	H	32,00	R\$ 21,05	R\$	673,60
9.2	88239	AJUDANTE DE CARPINTEIRO COM ENCARGOS COMPLEMENTARES	H	16,00	R\$ 17,09	R\$	273,44
9.3	4006	MADEIRA SERRADA EM PINUS, MISTA OU EQUIVALENTE DA REGIAO - BRUTA	M3	0,32	R\$ 2.646,97	R\$	847,03
9.4	4334	PARAFUSO FRANCES ZINCADO, DIAMETRO 1/2", COMPRIMENTO 15", COM PORCA E ARRUELA LISA MEDIA	UND	64,00	R\$ 21,04	R\$	1.346,56

[Handwritten mark]



PREFEITURA MUNICIPAL DE SÍTIO NOVO - MA
 AVENIDA LEONARDO DE ALMEIDA, 5/N, CENTRO - SÍTIO NOVO - MA
 05.631.031/0001-64. CEP:65925-000. FONE: (99)3532-0071

OBJETO: RECONSTRUÇÃO DE PONTES DE MADEIRA NA ZONA RURAL DO MUNICÍPIO DE SÍTIO NOVO - MA

OBRA: RECONSTRUÇÃO DA PONTE SOBRE O RIO GRAJAÚ

LOCAL: ESTRADA NA LOCALIDADE SÃO FELIX

DATA: 02/2023

REFERÊNCIA: SINAPI - 12/2022, SICRO 10/2022

BDI = 33,39%

PLANILHA ORÇAMENTÁRIA

ITEM	DESCRIÇÃO DOS SERVIÇOS	UND	QUANT.	CUSTO UNITÁRIO		TOTAL	CÓDIGO
				SEM BDI	COM BDI		
1	SERVIÇOS PRELIMINARES					R\$ 1.152,49	
1.1	PLACA DE OBRA (PARA CONSTRUÇÃO CIVIL) EM CHAPA GALVANIZADA *N. 22*, ADESIVADA, DE *2,4 X 1,2* M (SEM POSTES PARA FIXAÇÃO)	M2	2,88	R\$ 300,00	R\$ 400,17	R\$ 1.152,49	4813
2	INFRAESTRUTURA					R\$ 22.456,06	
2.1	MURO DE CONTENÇÃO EM MADEIRA	VB	1,00	R\$ 5.082,18	R\$ 6.779,12	R\$ 6.779,12	CP/001
2.2	FUNDAÇÃO	VB	1,00	R\$ 6.508,71	R\$ 8.681,97	R\$ 8.681,97	CP/002
2.3	ESCAVAÇÃO E CARGA DE MATERIAL DE JAZIDA COM TRATOR DE 97 KW E CARREGADEIRA DE 1,72 M³	M3	300,00	R\$ 4,71	R\$ 6,28	R\$ 1.884,80	4016007
2.4	TRANSPORTE COM CAMINHÃO BASCULANTE DE 14 M³, EM VIA URBANA EM REVESTIMENTO PRIMÁRIO (UNIDADE: M3XKM). AF_07/2020	M3XKM	1500,00	R\$ 2,29	R\$ 3,05	R\$ 4.581,95	93592
2.5	ESPALHAMENTO DE MATERIAL COM TRATOR DE ESTEIRAS. AF_11/2019	M3	300,00	R\$ 1,32	R\$ 1,76	R\$ 528,22	100574
3	MESOESTRUTURA					R\$ 7.740,58	
3.1	PILAR	VB	1,00	R\$ 2.539,05	R\$ 3.386,84	R\$ 3.386,84	CP/003
3.2	TRANSVERSINA	VB	1,00	R\$ 1.852,37	R\$ 2.470,88	R\$ 2.470,88	CP/004
3.3	BALANÇIM	VB	1,00	R\$ 1.411,55	R\$ 1.882,86	R\$ 1.882,86	CP/005
4	SUPERESTRUTURA					R\$ 26.630,06	
4.1	LONGARINA	VB	1,00	R\$ 5.846,24	R\$ 7.798,30	R\$ 7.798,30	CP/006
4.2	TABUADO	VB	1,00	R\$ 8.907,12	R\$ 11.881,21	R\$ 11.881,21	CP/007
4.3	GUARDA-RODAS	VB	1,00	R\$ 2.070,07	R\$ 2.761,26	R\$ 2.761,26	CP/008
4.4	GUARDA-CORPO	VB	1,00	R\$ 3.140,63	R\$ 4.189,29	R\$ 4.189,29	CP/009
	TOTAL GERAL					R\$ 57.979,19	

P



PREFEITURA MUNICIPAL DE SÍTIO NOVO - MA
 AVENIDA LEONARDO DE ALMEIDA, S/N, CENTRO - SÍTIO NOVO - MA
 CNPJ: 05.631.031/0001-64. CEP:65925-000. FONE: (99)3532-0071

OBJETO: RECONSTRUÇÃO DE PONTES DE MADEIRA NA ZONA RURAL DO MUNICÍPIO DE SÍTIO NOVO - MA

OBRA: RECONSTRUÇÃO DA PONTE SOBRE O RIO GRAJAU

LOCAL: ESTRADA NA LOCALIDADE SÃO FELIX

PROPONENTE: PREFEITURA MUNICIPAL DE SÍTIO NOVO - MA

DATA: 02/2023

CURVA ABC

4.2	TABUADO	VB	1,00	R\$ 8.907,12	R\$ 11.881,21	R\$ 11.881,21	20,49%	20,49%	
2.2	FUNDAÇÃO	VB	1,00	R\$ 6.508,71	R\$ 8.681,97	R\$ 8.681,97	14,97%	35,47%	
4.1	LONGARINA	VB	1,00	R\$ 5.846,24	R\$ 7.798,30	R\$ 7.798,30	13,45%	48,92%	
2.1	MURO DE CONTENÇÃO EM MADEIRA	VB	1,00	R\$ 5.082,18	R\$ 6.779,12	R\$ 6.779,12	11,69%	60,61%	
2.4	TRANSPORTE COM CAMINHÃO BASCULANTE DE 14 M³, EM VIA URBANA EM REVESTIMENTO PRIMÁRIO (UNIDADE: M3XKM). AF_07/2020	M3XKM	1500,00	R\$ 2,29	R\$ 3,05	R\$ 4.581,95	7,90%	68,51%	
4.4	GUARDA-CORPO	VB	1,00	R\$ 3.140,63	R\$ 4.189,29	R\$ 4.189,29	7,23%	75,74%	
3.1	PILAR	VB	1,00	R\$ 2.539,05	R\$ 3.386,84	R\$ 3.386,84	5,84%	81,58%	
4.3	GUARDA-RODAS	VB	1,00	R\$ 2.070,07	R\$ 2.761,26	R\$ 2.761,26	4,76%	86,34%	
3.2	TRANSVERSINA	VB	1,00	R\$ 1.852,37	R\$ 2.470,88	R\$ 2.470,88	4,26%	90,60%	
2.3	ESCAVAÇÃO E CARGA DE MATERIAL DE JAZIDA COM TRATOR DE 97 KW E CARREGADEIRA DE 1,72 M³	M3	300,00	R\$ 4,71	R\$ 6,28	R\$ 1.884,80	3,25%	93,85%	
3.3	BALANCIM	VB	1,00	R\$ 1.411,55	R\$ 1.882,86	R\$ 1.882,86	3,25%	97,10%	
1.1	PLACA DE OBRA (PARA CONSTRUÇÃO CIVIL) EM CHAPA GALVANIZADA *N. 22*, ADESIVADA, DE *2,4 X 1,2* M (SEM POSTES PARA FIXAÇÃO)	M2	2,88	R\$ 300,00	R\$ 400,17	R\$ 1.152,49	1,99%	99,09%	
2.5	ESPALHAMENTO DE MATERIAL COM TRATOR DE ESTEIRAS. AF_11/2019	M3	300,00	R\$ 1,32	R\$ 1,76	R\$ 528,22	0,91%	100,00%	
						R\$ 57.979,19	100,00%	100,00%	ABC

[Handwritten mark]



PREFEITURA MUNICIPAL DE SITIO NOVO - MA
LEONARDO DE ALMEIDA, S/N, CENTRO - SÍTIO NOVO - MA
CNPJ: 05.631.031/0001-64. CEP:65925-000. FONE: (99)3532-0071



OBJETO: RECONSTRUÇÃO DE PONTES DE MADEIRA NA ZONA RURAL DO MUNICÍPIO DE SÍTIO NOVO - MA
OBRA: RECONSTRUÇÃO DA PONTE SOBRE O RIACHO JENIPAPO
LOCAL: ESTRADA PROXIMA A BOA LEMBRANÇA, LOC. SITIO DO MEIO
DATA: 02/2023

ALT	COMP	LARG	TOTAL M²
2,00	12,00	3,50	42,00

COMPOSIÇÃO

ITEM	CÓDIGO	DESCRIÇÃO	UND	QTD	VALOR UNT	VALOR TOTAL
1	CP/001	MURO DE CONTENÇÃO EM MADEIRA	VB	QTD	VALOR UNT	R\$ 5.082,18
1.1	4006	MADEIRA SERRADA EM PINUS, MISTA OU EQUIVALENTE DA REGIAO - BRUTA	M3	1,92	R\$ 2.646,97	R\$ 5.082,18

2	CP/002	FUNDAÇÃO	VB	QTD	VALOR UNT	R\$ 6.508,71
2.1	4006	MADEIRA SERRADA EM PINUS, MISTA OU EQUIVALENTE DA REGIAO - BRUTA	M3	1,25	R\$ 2.646,97	R\$ 3.308,71
2.2	102487	CONCRETO CICLÓPICO FCK = 15MPA, 30% PEDRA DE MÃO EM VOLUME REAL, INCLUSIVE LANÇAMENTO. AF_05/2021	M3	6,40	R\$ 500,00	R\$ 3.200,00

3	CP/003	PILAR	VB	QTD	VALOR UNT	R\$ 1.015,62
3.1	88262	CARPINTEIRO DE FORMAS COM ENCARGOS COMPLEMENTARES	H	11,20	R\$ 21,05	R\$ 235,76
3.2	88239	AJUDANTE DE CARPINTEIRO COM ENCARGOS COMPLEMENTARES	H	22,40	R\$ 17,09	R\$ 382,82
3.3	4006	MADEIRA SERRADA EM PINUS, MISTA OU EQUIVALENTE DA REGIAO - BRUTA	M3	0,15	R\$ 2.646,97	R\$ 397,05

4	CP/004	TRANSVERSINA	VB	QTD	VALOR UNT	R\$ 675,32
4.1	88262	CARPINTEIRO DE FORMAS COM ENCARGOS COMPLEMENTARES	H	3,20	R\$ 21,05	R\$ 67,36
4.2	88239	AJUDANTE DE CARPINTEIRO COM ENCARGOS COMPLEMENTARES	H	2,56	R\$ 17,09	R\$ 43,75
4.3	4006	MADEIRA SERRADA EM PINUS, MISTA OU EQUIVALENTE DA REGIAO - BRUTA	M3	0,18	R\$ 2.646,97	R\$ 463,22
4.4	4334	PARAFUSO FRANCES ZINCADO, DIAMETRO 1/2", COMPRIMENTO 15", COM PORCA E ARRUELA LISA MEDIA	UND	4,80	R\$ 21,04	R\$ 100,99

5	CP/005	BALANCIM	VB	QTD	VALOR UNT	R\$ 466,18
5.1	88262	CARPINTEIRO DE FORMAS COM ENCARGOS COMPLEMENTARES	H	4,80	R\$ 21,05	R\$ 101,04
5.2	88239	AJUDANTE DE CARPINTEIRO COM ENCARGOS COMPLEMENTARES	H	3,84	R\$ 17,09	R\$ 65,63
5.3	4006	MADEIRA SERRADA EM PINUS, MISTA OU EQUIVALENTE DA REGIAO - BRUTA	M3	0,08	R\$ 2.646,97	R\$ 198,52
5.4	4334	PARAFUSO FRANCES ZINCADO, DIAMETRO 1/2", COMPRIMENTO 15", COM PORCA E ARRUELA LISA MEDIA	UND	4,80	R\$ 21,04	R\$ 100,99

6	CP/006	LONGARINA	VB	QTD	VALOR UNT	R\$ 3.315,25
---	--------	-----------	----	-----	-----------	--------------

Handwritten signature or mark



6.1	88262	CARPINTEIRO DE FORMAS COM ENCARGOS COMPLEMENTARES	H	4,00	R\$ 21,05	R\$ 84,20
6.2	88239	AJUDANTE DE CARPINTEIRO COM ENCARGOS COMPLEMENTARES	H	3,20	R\$ 17,09	R\$ 54,69
6.3	4006	MADEIRA SERRADA EM PINUS, MISTA OU EQUIVALENTE DA REGIAO - BRUTA	M3	1,20	R\$ 2.646,97	R\$ 3.176,36

7	CP/007	TABUADO	VB	QTD	VALOR UNT	R\$ 5.048,96
7.1	88262	CARPINTEIRO DE FORMAS COM ENCARGOS COMPLEMENTARES	H	9,60	R\$ 21,05	R\$ 202,08
7.2	88239	AJUDANTE DE CARPINTEIRO COM ENCARGOS COMPLEMENTARES	H	11,52	R\$ 17,09	R\$ 196,88
7.3	11844	PRANCHA DE MADEIRA APARELHADA *4 X 30* CM, MACARANDUBA, ANGELIM OU EQUIVALENTE DA REGIAO	M	56,00	R\$ 58,99	R\$ 3.303,44
7.4	4334	PARAFUSO FRANCES ZINCADO, DIAMETRO 1/2", COMPRIMENTO 15", COM PORCA E ARRUELA LISA MEDIA	UND	64,00	R\$ 21,04	R\$ 1.346,56

8	CP/008	GUARDA-RODAS	VB	QTD	VALOR UNT	R\$ 1.176,41
8.1	88262	CARPINTEIRO DE FORMAS COM ENCARGOS COMPLEMENTARES	H	3,20	R\$ 21,05	R\$ 67,36
8.2	88239	AJUDANTE DE CARPINTEIRO COM ENCARGOS COMPLEMENTARES	H	2,56	R\$ 17,09	R\$ 43,75
8.3	4006	MADEIRA SERRADA EM PINUS, MISTA OU EQUIVALENTE DA REGIAO - BRUTA	M3	0,29	R\$ 2.646,97	R\$ 762,33
8.4	4334	PARAFUSO FRANCES ZINCADO, DIAMETRO 1/2", COMPRIMENTO 15", COM PORCA E ARRUELA LISA MEDIA	UND	14,40	R\$ 21,04	R\$ 302,98

9	CP/009	GUARDA-CORPO	VB	QTD	VALOR UNT	R\$ 1.884,38
9.1	88262	CARPINTEIRO DE FORMAS COM ENCARGOS COMPLEMENTARES	H	19,20	R\$ 21,05	R\$ 404,16
9.2	88239	AJUDANTE DE CARPINTEIRO COM ENCARGOS COMPLEMENTARES	H	9,60	R\$ 17,09	R\$ 164,06
9.3	4006	MADEIRA SERRADA EM PINUS, MISTA OU EQUIVALENTE DA REGIAO - BRUTA	M3	0,19	R\$ 2.646,97	R\$ 508,22
9.4	4334	PARAFUSO FRANCES ZINCADO, DIAMETRO 1/2", COMPRIMENTO 15", COM PORCA E ARRUELA LISA MEDIA	UND	38,40	R\$ 21,04	R\$ 807,94

✍



PREFEITURA MUNICIPAL DE S TIO NOVO - MA
 AVENIDA LEONARDO DE ALMEIDA, S/N, CENTRO - S TIO NOVO - MA
 05.631.031/0001-64. CEP:65925-000. FONE: (99)3532-0071

OBJETO: RECONSTRU O DE PONTES DE MADEIRA NA ZONA RURAL DO MUNIC PIO DE S TIO NOVO - MA
 OBRA: RECONSTRU O DA PONTE SOBRE O RIACHO JENIPAPO
 LOCAL: ESTRADA PROXIMA A BOA LEMBRAN A, LOC. S TIO DO MEIO
 DATA: 02/2023 REFER NCIA: SINAPI - 12/2022, SICRO 10/2022

BDI = 33,39%

PLANILHA OR AMENT RIA

ITEM	DESCRI�O DOS SERVI�OS	UND	QUANT.	CUSTO UNIT�RIO		TOTAL	C�DIGO
				SEM BDI	COM BDI		
1	SERVI�OS PRELIMINARES					R\$ 1.152,49	
1.1	PLACA DE OBRA (PARA CONSTRUCAO CIVIL) EM CHAPA GALVANIZADA *N. 22*, ADESIVADA, DE *2,4 X 1,2* M (SEM POSTES PARA FIXACAO)	M2	2,88	R\$ 300,00	R\$ 400,17	R\$ 1.152,49	4813
2	INFRAESTRUTURA					R\$ 21.756,56	
2.1	MURO DE CONTEN�O EM MADEIRA	VB	1,00	R\$ 5.082,18	R\$ 6.779,12	R\$ 6.779,12	CP/001
2.2	FUNDA�O	VB	1,00	R\$ 6.508,71	R\$ 8.681,97	R\$ 8.681,97	CP/002
2.3	ESCAVA�O E CARGA DE MATERIAL DE JAZIDA COM TRATOR DE 97 KW E CARREGADEIRA DE 1,72 M�	M3	270,00	R\$ 4,71	R\$ 6,28	R\$ 1.696,32	4016007
2.4	TRANSPORTE COM CAMINH�O BASCULANTE DE 14 M�, EM VIA URBANA EM REVESTIMENTO PRIM�RIO (UNIDADE: M3XKM). AF_07/2020	M3XKM	1350,00	R\$ 2,29	R\$ 3,05	R\$ 4.123,75	93592
2.5	ESPALHAMENTO DE MATERIAL COM TRATOR DE ESTEIRAS. AF_11/2019	M3	270,00	R\$ 1,32	R\$ 1,76	R\$ 475,40	100574
3	MESOESTRUTURA					R\$ 2.877,39	
3.1	PILAR	VB	1,00	R\$ 1.015,62	R\$ 1.354,74	R\$ 1.354,74	CP/003
3.2	TRANSVERSINA	VB	1,00	R\$ 675,32	R\$ 900,81	R\$ 900,81	CP/004
3.3	BALANCIM	VB	1,00	R\$ 466,18	R\$ 621,84	R\$ 621,84	CP/005
4	SUPERESTRUTURA					R\$ 15.239,80	
4.1	LONGARINA	VB	1,00	R\$ 3.315,25	R\$ 4.422,21	R\$ 4.422,21	CP/006
4.2	TABUADO	VB	1,00	R\$ 5.048,96	R\$ 6.734,80	R\$ 6.734,80	CP/007
4.3	GUARDA-RODAS	VB	1,00	R\$ 1.176,41	R\$ 1.569,22	R\$ 1.569,22	CP/008
4.4	GUARDA-CORPO	VB	1,00	R\$ 1.884,38	R\$ 2.513,57	R\$ 2.513,57	CP/009
	TOTAL GERAL					R\$ 41.026,24	

D

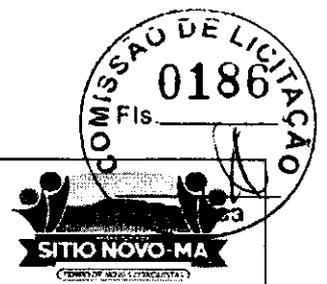

PREFEITURA MUNICIPAL DE SÍTIO NOVO - MA
 AVENIDA LEONARDO DE ALMEIDA, S/N, CENTRO - SÍTIO NOVO - MA
 CNPJ: 05.631.031/0001-64. CEP:65925-000. FONE: (99)3532-0071

OBJETO: RECONSTRUÇÃO DE PONTES DE MADEIRA NA ZONA RURAL DO MUNICÍPIO DE SÍTIO NOVO - MA

OBRA: RECONSTRUÇÃO DA PONTE SOBRE O RIACHO JENIPAPO
 LOCAL: ESTRADA PROXIMA A BOA LEMBRANÇA, LOC. SÍTIO DO MEIO
 PROPONENTE: PREFEITURA MUNICIPAL DE SÍTIO NOVO - MA
 DATA: 02/2023

CURVA ABC

4.2	TABUADO	VB	1,00	R\$ 5.048,96	R\$ 6.734,80	R\$ 6.734,80	16,42%	16,42%
2.2	FUNDAÇÃO	VB	1,00	R\$ 6.508,71	R\$ 8.681,97	R\$ 8.681,97	21,16%	37,58%
2.1	MURO DE CONTENÇÃO EM MADEIRA	VB	1,00	R\$ 5.082,18	R\$ 6.779,12	R\$ 6.779,12	16,52%	54,10%
4.1	LONGARINA	VB	1,00	R\$ 3.315,25	R\$ 4.422,21	R\$ 4.422,21	10,78%	64,88%
2.4	TRANSPORTE COM CAMINHÃO BASCULANTE DE 14 M ³ , EM VIA URBANA EM REVESTIMENTO PRIMÁRIO (UNIDADE: M3XKM). AF_07/2020	M3XKM	1350,00	R\$ 2,29	R\$ 3,05	R\$ 4.123,75	10,05%	74,93%
4.4	GUARDA-CORPO	VB	1,00	R\$ 1.884,38	R\$ 2.513,57	R\$ 2.513,57	6,13%	81,06%
3.1	PILAR	VB	1,00	R\$ 1.015,62	R\$ 1.354,74	R\$ 1.354,74	3,30%	84,36%
3.2	TRANSVERSINA	VB	1,00	R\$ 675,32	R\$ 900,81	R\$ 900,81	2,20%	86,56%
4.3	GUARDA-RODAS	VB	1,00	R\$ 1.176,41	R\$ 1.569,22	R\$ 1.569,22	3,82%	90,38%
3.3	BALANCIM	VB	1,00	R\$ 466,18	R\$ 621,84	R\$ 621,84	1,52%	91,90%
2.3	ESCAVAÇÃO E CARGA DE MATERIAL DE JAZIDA COM TRATOR DE 97 KW E CARREGADEIRA DE 1,72 M ³	M3	270,00	R\$ 4,71	R\$ 6,28	R\$ 1.696,32	4,13%	96,03%
1.1	PLACA DE OBRA (PARA CONSTRUCAO CIVIL) EM CHAPA GALVANIZADA *N. 22*, ADESIVADA, DE *2,4 X 1,2* M (SEM POSTES PARA FIXACAO)	M2	2,88	R\$ 300,00	R\$ 400,17	R\$ 1.152,49	2,81%	98,84%
2.5	ESPALHAMENTO DE MATERIAL COM TRATOR DE ESTEIRAS. AF_11/2019	M3	270,00	R\$ 1,32	R\$ 1,76	R\$ 475,40	1,16%	100,00%
						R\$ 41.026,24	100,00%	100,00%
								ABC

Ⓟ



PREFEITURA MUNICIPAL DE SÍTIO NOVO - MA
 AVENIDA LEONARDO DE ALMEIDA, S/N, CENTRO - SÍTIO NOVO - MA
 CNPJ: 05.631.031/0001-64. CEP: 65925-000. FONE: (99)3532-0071

OBJETO: RECONSTRUÇÃO DE PONTES DE MADEIRA NA ZONA RURAL DO MUNICÍPIO DE SÍTIO NOVO - MA

LOCAL: ZONA RURAL DO MUNICÍPIO

DATA: FEVEREIRO / 2023

PLANILHA ORÇAMENTARIA GERAL

ITEM	ESTRADA / TRECHO	TRAVESSIA	COORDENADAS GEOGRÁFICAS		ESPECIFICAÇÃO			VALOR) (R\$)
			S	O	COMPRIMENTO M	LARGURA M	TOTAL M²	
1	LOCAL							
1.1	ESTRADA ENTRE AS LOCALIDADES RETIRO E GRUPO NOVO	RIACHO CAVALHADA	6°35'20.92"	46°37'20.78"	10,00	3,50	35,00	R\$ 65.152,03
1.2	ESTRADA ENTRE AS LOCALIDADES PATIS/VÃO DO MARCO	RIACHO DOS PATIS	6°18'13.88"	46°40'10.30"	4,00	3,50	14,00	R\$ 40.298,42
1.3	ESTRADA DA LAGOA DO MATO	RIACHO LAGOA DO MATO	5°51'17.88"	46°36'1.78"	4,50	3,30	14,85	R\$ 43.780,02
1.4	ESTRADA PARA A LOCALIDADE RIBEIRÃOZINHO	RIACHO RIBEIRÃOZINHO	6°25'1.74"	46°31'49.02"	13,00	3,50	45,50	R\$ 79.129,79
1.5	ESTRADA NA LOCALIDADE OZIEL PEREIRA	RIO SANTANA	5°46'17.04"	46°28'14.14"	26,50	3,90	103,35	R\$ 129.243,70
1.6	ESTRADA ENTRE AS LOCALIDADES VARGEM GRANDE E TABOLEIRO RUIM	RIACHO ÁGUA PRETA	5°52'19.36"	46°29'27.93"	6,00	4,00	24,00	R\$ 50.459,64
1.7	ESTRADA PARA A LOCALIDADE ÁGUA PRETA	RIACHO ÁGUA PRETA	5°55'33.50"	46°29'50.52"	11,50	3,30	37,95	R\$ 58.393,35
1.8	ESTRADA PARA A LOCALIDADE ARARAS	RIACHO ÁGUA PRETA	5°57'2.84"	46°29'13.34"	5,00	3,50	17,50	R\$ 47.336,50
1.9	ESTRADA PARA A LOCALIDADE JUNCO	RIACHO ÁGUA PRETA	5°54'15.65"	46°30'11.17"	6,80	3,20	21,76	R\$ 51.282,60
1.10	ESTRADA ENTRE AS LOCALIDADES MACAMBIRA E VARGEM GRANDE	RIACHO ÁGUA PRETA	5°53'14.64"	46°29'31.19"	5,00	3,40	17,00	R\$ 45.493,69
1.11	ESTRADA NA LOCALIDADE MACAMBIRA	RIACHO ÁGUA PRETA	5°53'37.22"	46°29'28.27"	5,00	3,50	17,50	R\$ 48.770,89
1.12	ESTRADA PARA A DIVISA DO MUNICÍPIO COM AMARANTE	RIACHO BATALHA	5°46'4.33"	46°44'21.79"	13,50	3,90	52,65	R\$ 82.574,20
1.13	ESTRADA PROXIMA A BOA LEMBRANÇA	RIACHO BOA LEMBRANÇA	6°39'26.69"	46°29'52.40"	6,50	3,50	22,75	R\$ 52.657,85
1.14	ESTRADA PARA A LOCALIDADE LIMOEIRO	RIACHO BOI LISO	6°37'35.91"	46°31'11.41"	11,00	3,50	38,50	R\$ 42.667,47
1.15	ESTRADA PARA A LOCALIDADE BURITI GRANDE	RIACHO BURITI TORTO	6°36'41.54"	46°39'17.95"	6,00	3,50	21,00	R\$ 50.806,36
1.16	ESTRADA DA REGIÃO DA SERRA	RIACHO CANCELA	6°28'30.97"	46°40'47.61"	10,00	3,50	35,00	R\$ 70.154,69
1.17	ESTRADA ENTRE AS LOCALIDADES GRUPO NOVO E TAMANDUA	RIACHO CAVALHADA	6°35'54.34"	46°39'41.54"	7,00	3,50	24,50	R\$ 56.126,76
1.18	ESTRADA PARA A LOCALIDADE JIBOIA	RIACHO DA JIBOIA	5°53'10.84"	46°36'50.34"	4,20	3,00	12,60	R\$ 40.418,67
1.19	ESTRADA PARA A LOCALIDADE LUIZA GROTA	RIACHO DERROTA	6°17'27.30"	46°34'24.98"	12,50	3,50	43,75	R\$ 58.744,58
1.20	ESTRADA DA LOCALIDADE PEDRO HONÓRIO/BATALHA 2	RIACHO DERROTA	6°19'13.70"	46°36'42.13"	10,00	3,50	35,00	R\$ 67.106,46
1.21	ESTRADA ENTRE AS LOCALIDADES SANTA MARIA E PACIÊNCIA	RIACHO DO ORNILIO	6°24'13.54"	46°37'32.56"	5,00	3,50	17,50	R\$ 44.001,42
1.22	ESTRADA PARA A LOCALIDADE MORRO SOLTEIRO	RIACHO EMBAÚBA	5°52'41.93"	46°39'33.02"	6,00	3,50	21,00	R\$ 50.806,36
1.23	ESTRADA ENTRE AS LOCALIDADES ÁGUA PRETA E DONA TEREZA	RIACHO ENGENHO VELHO	5°55'5.50"	46°31'52.19"	8,00	3,50	28,00	R\$ 63.322,43
1.24	ESTRADA DA LOCALIDADE NOVA VENEZA	RIACHO FUNDO	6°28'29.54"	46°30'15.62"	11,50	3,50	40,25	R\$ 73.808,47
1.25	ESTRADA PARA A LOCALIDADE LAJES	RIACHO GANHEIRO	6°39'25.69"	46°40'15.31"	7,30	3,50	25,55	R\$ 55.469,12
1.26	ESTRADA PARA BURITIRANA	RIACHO GATO	5°49'42.86"	46°43'55.73"	15,80	3,70	58,46	R\$ 86.929,07
1.27	ESTRADA PARA O NOVO ACORDO	RIACHO GATO	5°49'35.96"	46°43'14.48"	15,70	3,30	51,81	R\$ 86.115,71
1.28	ESTRADA PARA A LOCALIDADE BURITIZINHO	RIACHO GAVIÃO	5°50'12.10"	46°37'8.29"	8,00	3,50	28,00	R\$ 60.847,97
1.29	ESTRADA QUE DÁ ACESSO A LOCALIDADE OS CABANOS	RIACHO GROTA EMBRAPA	6°31'1.61"	46°35'24.14"	4,50	3,50	15,75	R\$ 45.368,43
1.30	ESTRADA PARA O ABRAÃO	RIACHO GROTA FUNDA	5°53'51.23"	46°36'45.49"	7,60	3,50	26,60	R\$ 62.005,31
1.31	ESTRADA QUE DÁ ACESSO A LOCALIDADE OS CABANOS	RIACHO GROTA LIMÃOZINHO	6°30'54.42"	46°34'59.34"	10,00	3,40	34,00	R\$ 67.086,90
1.32	ESTRADA PARA A LOCALIDADE BURITIZINHO	RIACHO MANDI	5°50'24.87"	46°38'2.41"	10,50	3,50	36,75	R\$ 69.531,69
1.33	ESTRADA PARA A LOCALIDADE DONA TEREZA	RIACHO MARIBONDO	5°54'33.09"	46°32'11.72"	8,00	3,50	28,00	R\$ 57.979,19
1.34	ESTRADA ENTRE AS LOCALIDADES SANTA MARIA E PACIÊNCIA	RIACHO PIMENTEL	6°27'29.42"	46°36'52.89"	10,00	3,50	35,00	R\$ 65.152,03
1.35	ESTRADA DA LOCALIDADE SOBRAL	RIACHO PITOMBEIRA	5°55'26.52"	46°41'52.41"	14,40	3,70	53,28	R\$ 79.076,58
1.36	ESTRADA ENTRE AS LOCALIDADES SOBRAL E MOACY	RIACHO PITOMBEIRA	5°55'32.65"	46°43'34.23"	10,00	3,50	35,00	R\$ 69.347,75
1.37	ESTRADA DO MINADOR/BANANAL	RIACHO RODIADOR 1	5°47'36.85"	46°42'56.33"	6,10	3,80	23,18	R\$ 52.813,76
1.38	ESTRADA ENTRE AS LOCALIDADES CAATINGUEIRO E SANTA MARIA	RIACHO SÃO RAIMUNDO	6°19'41.74"	46°35'12.90"	7,00	4,40	30,80	R\$ 55.124,60
1.39	ESTRADA NA LOCALIDADE SÃO FELIX	RIO GRAJAU	6°41'5.37"	46°33'8.81"	8,00	3,50	28,00	R\$ 57.979,19
1.40	ESTRADA PROXIMA A BOA LEMBRANÇA, LOC. SÍTIO DO MEIO	RIACHO JENIPAPO	6°40'5.63"	46°29'21.77"	12,00	3,50	42,00	R\$ 41.026,24
	TOTAL GERAL							R\$ 2.424.389,89

A



PREFEITURA MUNICIPAL DE SITIO NOVO - MA
 AVENIDA LEONARDO DE ALMEIDA, S/N. CENTRO - SITIO NOVO - MA
 CNPJ: 05.631.831/0001-64. CEP: 65925-000. FONE: (98)3332-0071

OBJETO: RECONSTRUÇÃO DE PONTES DE MADEIRA NA ZONA RURAL DO MUNICÍPIO DE SITIO NOVO - MA
PROponente: PREFEITURA MUNICIPAL DE SITIO NOVO - MA
DATA: fevereiro-23

ESTRADA / TRECHO	TRAVESSIA	PESO	CRONOGRAMA FÍSICO-FINANCEIRO										VALOR
			30 Dias	60 Dias	90 Dias	120 Dias	150 Dias	180 Dias	210 Dias	240 Dias			
ESTRADA ENTRE AS LOCALIDADES RETIRO E GRUPO NOVO	RIACHO CAVALHADA	R\$ 65.152,03											R\$ 65.152,03
ESTRADA ENTRE AS LOCALIDADES PATIS/VÃO DO MARCO	RIACHO DOS PATIS	R\$ 40.298,42											R\$ 40.298,42
ESTRADA DA LAGOA DO MATO	RIACHO LAGOA DO MATO	R\$ 43.780,02											R\$ 43.780,02
ESTRADA PARA A LOCALIDADE RIBEIRÃOZINHO	RIACHO RIBEIRÃOZINHO	R\$ 79.129,79											R\$ 79.129,79
ESTRADA NA LOCALIDADE OZIEL PEREIRA	RIO SANTANA	R\$ 129.243,70											R\$ 129.243,70
ESTRADA ENTRE AS LOCALIDADES VARGEM GRANDI E TABOLEIRO RUIM	RIACHO ÁGUA PRETA	R\$ 50.459,64											R\$ 50.459,64
ESTRADA PARA A LOCALIDADE ÁGUA PRETA	RIACHO ÁGUA PRETA	R\$ 58.393,35											R\$ 58.393,35
ESTRADA PARA A LOCALIDADE ANARAS	RIACHO ÁGUA PRETA	R\$ 47.336,50											R\$ 47.336,50
ESTRADA PARA A LOCALIDADE JUNCO	RIACHO ÁGUA PRETA	R\$ 51.282,60											R\$ 51.282,60
ESTRADA ENTRE AS LOCALIDADES MACAMBIRA E VARGEM GRANDE	RIACHO ÁGUA PRETA	R\$ 45.493,69											R\$ 45.493,69
ESTRADA NA LOCALIDADE MACAMBIRA	RIACHO ÁGUA PRETA	R\$ 48.770,89											R\$ 48.770,89
ESTRADA PARA A DIVISA DO MUNICÍPIO COM AMARANTE	RIACHO BATAIHA	R\$ 82.574,20											R\$ 82.574,20
ESTRADA PROXIMA A RUA LEMBRANÇA	RIACHO RUA LEMBRANÇA	R\$ 52.859,85											R\$ 52.859,85
ESTRADA PARA A LOCALIDADE LIMOEIRO	RIACHO BOI LISO	R\$ 42.667,47											R\$ 42.667,47
ESTRADA PARA A LOCALIDADE BURITI GRANDI	RIACHO BURITI TORTO	R\$ 50.806,36											R\$ 50.806,36
ESTRADA DA REGIÃO DA SERRA	RIACHO CANCELIA	R\$ 70.154,69											R\$ 70.154,69
ESTRADA ENTRE AS LOCALIDADES GRUPO NOVO E TANHANILIA I	RIACHO CAVALHADA	R\$ 56.126,76											R\$ 56.126,76
ESTRADA PARA A LOCALIDADE JIBOIA	RIACHO DA JIBOIA	R\$ 40.418,67											R\$ 40.418,67
ESTRADA PARA A LOCALIDADE LUZA GROTA	RIACHO DEFRECTA	R\$ 58.744,58											R\$ 58.744,58
ESTRADA DA LOCALIDADE PEDRO HONORIO/BATAIHA 2	RIACHO DEFRECTA	R\$ 67.106,46											R\$ 67.106,46
ESTRADA ENTRE AS LOCALIDADES SANTA MARIA E PACIFANCIA	RIACHO DO ORMLIO	R\$ 44.001,42											R\$ 44.001,42
ESTRADA PARA A LOCALIDADE MORRO SOLTEIRO	RIACHO EMBAUBA	R\$ 50.806,36											R\$ 50.806,36
ESTRADA ENTRE AS LOCALIDADES ÁGUA PRETA E DONA TEREZA	RIACHO ENGENHO VELHO	R\$ 63.322,43											R\$ 63.322,43
ESTRADA DA LOCALIDADE NOVA VENEZA	RIACHO FUNDO	R\$ 75.808,47											R\$ 75.808,47
ESTRADA PARA A LOCALIDADE LAIÉS	RIACHO SANMEIRO	R\$ 55.469,12											R\$ 55.469,12
ESTRADA PARA BURITIRANA	RIACHO GATO	R\$ 86.929,07											R\$ 86.929,07
ESTRADA PARA O NOVO ACORDO	RIACHO GATO	R\$ 86.929,07											R\$ 86.929,07
ESTRADA PARA A LOCALIDADE BURITIZINHO	RIACHO GAVIÃO	R\$ 86.115,71											R\$ 86.115,71
ESTRADA QUE DÁ ACESSO A LOCALIDADE OS CABANOS	RIACHO GROTA ENBKAPA	R\$ 60.847,97											R\$ 60.847,97
ESTRADA PARA O ABRÃO	RIACHO GROTA FUNDA	R\$ 45.368,43											R\$ 45.368,43
ESTRADA QUE DÁ ACESSO A LOCALIDADE OS CABANOS	RIACHO GROTA LIMAQZINHO	R\$ 62.005,31											R\$ 62.005,31
ESTRADA PARA A LOCALIDADE BURITIZINHO	RIACHO MANDI	R\$ 67.766,44											R\$ 67.766,44
ESTRADA PARA A LOCALIDADE DONA TEREZA	RIACHO MARIBONDO	R\$ 69.531,69											R\$ 69.531,69
ESTRADA ENTRE AS LOCALIDADES SANTA MARIA E PACIFANCIA	RIACHO PIMENTEL	R\$ 57.979,19											R\$ 57.979,19
		R\$ 65.152,03											R\$ 65.152,03

P



ESTRADA DA LOCALIDADE SOBRAL	RIACHO PITOMBEIRA									R\$ 79.076,58	R\$ 79.076,58
ESTRADA ENTRE AS LOCALIDADES SOBRAL E MOACY	RIACHO PITOMBEIRA									R\$ 69.347,75	R\$ 69.347,75
ESTRADA DO MINADOR/BANANAL	RIACHO ROLADOR 1									R\$ 52.813,76	R\$ 52.813,76
ESTRADA ENTRE AS LOCALIDADES CAATINGUEIRO E SANTA MARIA	RIACHO SÃO RAIMUNDO									R\$ 55.124,60	R\$ 55.124,60
ESTRADA NA LOCALIDADE SÃO FELIX	RIO GRAJAU									R\$ 57.979,19	R\$ 57.979,19
ESTRADA PROXIMA A BOA LEMBRANÇA, LOC. SÍTIO DO MEIO	RIACHO JENFAPU									R\$ 41.026,24	R\$ 41.026,24
TOTAL		9,42%	11,77%	11,58%	10,77%	9,10%	11,53%	13,26%	14,07%	8,54%	R\$ 2.424.289,89

17



COMPOSIÇÃO ANALÍTICA DE LDI OU BDI

Nº do Contrato de Repasse:	
Proponente:	PREFEITURA MUNICIPAL DE SÍTIO NOVO - MA
Empreendimento:	RECONSTRUÇÃO DE PONTES DE MADEIRA NA ZONA RURAL DO MUNICÍPIO DE SÍTIO NOVO - MA
Tipo de Obra:	Portuárias, Marítimas e Fluviais
Base de Cálculo do ISS da Prefeitura:	100%
Orçamento Desonerado? (Sim ou Não)	sim

DESCRIÇÃO	VALORES DE REFERÊNCIA - %			BDI ADOPTADO - %
	(1º Quartil)	MÉDIA	(3º Quartil)	
Administração Central	4,00	5,52	7,85	4,00
Seguros e Garantias (*)	0,81	1,22	1,99	1,00
Riscos	1,46	2,32	3,16	1,76
Despesas Financeiras	0,94	1,02	1,33	0,94
Lucro	7,14	8,40	10,43	7,50
COFINS	3,00	3,00	3,00	3,00
PIS	0,65	0,65	0,65	0,65
ISS (**)	2,00	3,50	5,00	5,00
CPRB - Alíquota 4,5% Receita Bruta (Desoneração)	4,50	4,50	4,50	4,50
LIMITE BDI C/ DESONERAÇÃO	29,16	34,09	37,73	33,39
LIMITE BDI S/ DESONERAÇÃO	22,80	27,48	30,95	

Fonte da composição, valores de referência e fórmula do BDI: Acórdão 2622/2013-TCU-Plenário

Desoneração: Lei nº 13.161/2015

Verificação do BDI:

BDI s/ desoneração: 20,92

Os valores de BDI acima foram calculados com emprego da fórmula abaixo:

$$BDI = \frac{(1 + AC + S + R + G)(1 + DF)(1 + L)}{(1 - I)} - 1$$

Onde:

AC = taxa de rateio da Administração Central;

DF = taxa das despesas financeiras;

R, S, G = taxa de risco, seguro e garantia do empreendimento;

I = taxa de tributos (Onerado: I = COFINS+PIS+ISS / Desonerado: I = COFINS+PIS+ISS+CPRB);

L = taxa de lucro.

Declaro para os devidos fins que, conforme legislação tributária municipal, a base de cálculo do ISS para Portuárias, Marítimas e Fluviais é de 100%, com a respectiva alíquota de 5%. Declaramos ainda que adotamos orçamento Com Desoneração e que esta é a alternativa mais adequada para a Administração Pública.

Profissional: MARCOS ANDRÉ OLIVEIRA SOUSA
CREA-RNP: 191948843-0

Resp. Tomador:
Cargo:

P



PREFEITURA MUNICIPAL DE SÍTIO NOVO - MA
AVENIDA LEONARDO DE ALMEIDA, S/N, CENTRO - SÍTIO NOVO - MA
CNPJ: 05.631.031/0001-64. CEP:65925-000. FONE: (99)3532-0071



PROPONENTE: PREFEITURA MUNICIPAL DE SÍTIO NOVO - MA

OBJETO: RECONSTRUÇÃO DE PONTES DE MADEIRA NA ZONA RURAL DO MUNICIPIO DE SÍTIO NOVO - MA

MUNICÍPIO: SÍTIO NOVO-MA

COMPOSIÇÃO DE ENCARGOS SOCIAIS

DESCRIMINAÇÃO	HORISTA	MENSALISTA
	%	%
GRUPO A		
A-1 - INSS	0,00	0,00
A-2 - SESI	1,50	1,50
A-3 - SENAI	1,00	1,00
A-4 - INCRA	0,20	0,20
A-5 - SEBRAE	0,60	0,60
A-6 - SALÁRIO EDUCAÇÃO	2,50	2,50
A-7 - SEG. ACID. TRABALHO	3,00	3,00
A-8 - F.G.T.S.	8,00	8,00
A-9 -SECONCI	0,00	0,00
A - TOTAL DOS ENCARGOS SOCIAIS BÁSICOS	16,80	16,80
GRUPO B		
B-1 - REPOUSO SEM. REMUNERADO	17,91	0,00
B-2 - FERIADOS	3,96	0,00
B-3 - AUXÍLIO ENFERMIDADE	0,91	0,69
B-4 - 13º SALÁRIO	10,87	8,33
B-5 - LICENÇA PATERNIDADE	0,08	0,06
B-6 - FALTAS JUSTIFICADAS	0,72	0,56
B-7 - DIAS DE CHUVA	1,62	0,00
B-8 - AUXILIO ACIDENTE DE TRABALHO	0,12	0,09
B-9 - FÉRIAS GOZADAS	9,29	7,13
B-10 - SALÁRIO MATERNIDADE	0,03	0,02
B - TOTAL DOS ENCARGOS SOCIAIS QUE RECEBEM INCIDÊNCIAS DE A	45,51	16,88
GRUPO C		
C-1 - AVISO PREVIO INDENIZADO	6,13	4,70
C-2 - AVISO PREVIO TRABALHADO	0,32	0,25
C-3 - FÉRIAS INDENIZADAS	4,81	3,69
C-4 - DEPÓSITO RESCISÃO SEM JUSTA CAUSA	5,21	4,00
C-5 - INDENIZAÇÃO ADICIONAL	0,52	0,40
C - TOTAL DE ENCCARGOS SOCIAIS QUE NÃO RECEBEM INCIDÊNCIAS DE A	16,99	13,04
GRUPO D		
D-1 - REINCIDÊNCIA DE GRUPO A SOBRE GRUPO B	7,65	2,84
D-2 - REINCIDÊNCIA DE GRUPO A SOBRE AVISO PREVIO TRABALHADO E REINCIDÊNCIA DO FGTS SOBRE AVISO PREVIO INDENIZADO	0,54	0,42
D - TOTAL DE REINCIDÊNCIAS DE UM GRUPO SOBRE O OUTRO	8,19	3,26
GRUPO E		
E -	0,00	0,00
E - TOTAL DOS ENCARGOS SOCIAIS COMPLEMENTARES	0,00	0,00
TOTAL GERAL (%)	87,49	49,98

D



Anotação de Responsabilidade Técnica - ART
Lei nº 6.496, de 7 de dezembro de 1977

CREA-MA

ART OBRA (SERVIÇO)
Nº MA20230616110



Conselho Regional de Engenharia e Agronomia do Estado do Maranhão

INICIAL

1. Responsável Técnico

MARCOS ANDRÉ OLIVEIRA SOUSA
Título profissional: **ENGENHEIRO CIVIL**

RNP: 1919488430
Registro: 118301MA

2. Dados do Contrato

Contratante: **PREFEITURA MUNICIPAL DE SÍTIO NOVO**
AVENIDA LEONARDO DE ALMEIDA
Complemento:
Cidade: **SÍTIO NOVO**

Bairro: **CENTRO**
UF: **MA**

CPF/CNPJ: **05.631.031/0001-64**
Nº: **S/N**
CEP: **65925000**

Contrato: **Não especificado**
Valor: **R\$ 4.120,58**
Ação Institucional: **Outros**

Celebrado em:
Tipo de contratante: **Pessoa Jurídica de Direito Público**

3. Dados da Obra/Serviço

ESTRADA DIVERSAS

Nº: **S/N**

Complemento:
Cidade: **SÍTIO NOVO**

Bairro: **ZONA RURAL DO MUNICÍPIO**
UF: **MA**

CEP: **65925000**

Data de início: **02/01/2023**

Previsão de término: **08/02/2023**

Coordenadas Geográficas: **6.352092, 46.372078**

Finalidade: **Infraestrutura**

Código: **Não Especificado**

Proprietário: **PREFEITURA MUNICIPAL DE SÍTIO NOVO**

CPF/CNPJ: **05.631.031/0001-64**

4. Atividade Técnica

14 - Elaboração	Quantidade	Unidade
80 - Projeto > ESTRUTURAS > OBRAS DE ARTE > #2.6.1 - DE PONTES	1.293,09	m²
35 - Elaboração de orçamento > ESTRUTURAS > OBRAS DE ARTE > #2.6.1 - DE PONTES	1.293,09	m²

Após a conclusão das atividades técnicas o profissional deve proceder a baixa desta ART

5. Observações

ELABORAÇÃO DE PROJETO E ORÇAMENTO PARA SERVIÇOS DE RECONSTRUÇÃO DE PONTES DE MADEIRA NA ZONA RURAL DO MUNICÍPIO DE SÍTIO NOVO - MA

6. Declarações

- Cláusula Compromissória: Qualquer conflito ou litígio originado do presente contrato, bem como sua interpretação ou execução, será resolvido por arbitragem, de acordo com a Lei no. 9.307, de 23 de setembro de 1996, por meio do Centro de Mediação e Arbitragem - CMA vinculado ao Crea-MA, nos termos do respectivo regulamento de arbitragem que, expressamente, as partes declaram concordar.
- Declaro que estou cumprindo as regras de acessibilidade previstas nas normas técnicas da ABNT, na legislação específica e no decreto n. 5296/2004.

7. Entidade de Classe

UEMA -UNIVERSIDADE ESTADUAL DO MARANHÃO

8. Assinaturas

Declaro serem verdadeiras as informações acima

MARCOS ANDRÉ OLIVEIRA SOUSA - CPF: 061.413.123-57

Local

data

PREFEITURA MUNICIPAL DE SÍTIO NOVO - CNPJ: 05.631.031/0001-64

9. Informações

* A ART é válida somente quando quitada, mediante apresentação do comprovante do pagamento ou conferência no site do Crea.

10. Valor

Valor da ART: **R\$ 96,62**

Registrada em: **10/02/2023**

Valor pago: **R\$ 96,62**

Nosso Número: **8304436223**

Marcos Andre Oliveira Sousa
Engenheiro Civil
CREA/RNP: 191948843-0

A autenticidade desta ART pode ser verificada em: <https://crea-ma.sitac.com.br/publico/>, com a chave: 18cdY
Impresso em: 10/02/2023 às 15:44:27 por: ip: 200.25.37.76

www.creama.org.br
Tel: (98) 2106-8300

faleconosco@creama.org.br
Fax: (98) 2106-8300

