

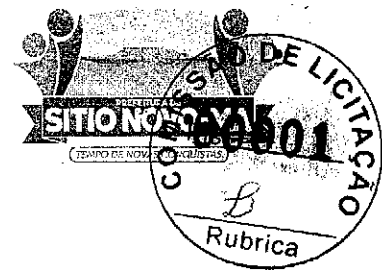

ESTADO DO MARANHÃO
PREFEITURA MUNICIPAL DE SÍTIO NOVO



OFÍCIO Nº 159/2021

Sítio Novo (MA), 17 de Maio de 2021

A Secretaria Municipal de Educação vem por meio deste requerer seja aprovado o Termo de Referência em anexo, cujo objeto consiste na reforma de escolas da rede de ensino municipal, conforme projeto básico/executivo.

O valor total estimado para a contratação é de R\$ 794.047,09 (setecentos e noventa e quatro mil, quarenta e sete reais e nove centavos):

- 1) Escola Municipal Amiguinho do Saber (Sede): R\$ 21.807,33 (vinte e um mil, oitocentos e sete reais e trinta e três centavos);
- 2) Escola Municipal Antônio Francisco Ferreira Mota (Assentamento Monte das Oliveiras): R\$ 14.156,75 (quatorze mil, cento e cinquenta e seis reais e setenta e cinco centavos);
- 3) Escola Municipal Arte de Educar (Assentamento Vila Nova): 4.468,33 (quatro mil, quatrocentos e sessenta e oito reais e trinta e três centavos);
- 4) Escola Municipal Bom Jesus: (Assentamento Bacaba): 2.964,84 (dois mil, novecentos e sessenta e quatro reais e oitenta e quatro centavos);
- 5) Complexo Escolar Deputado La Rocque (Sede): R\$ 131.311,64 (cento e trinta e um mil, trezentos e onze reais e sessenta e quatro centavos);
- 6) Escola Municipal Coronel João Pereira (Povoado Paciência): R\$ 5.350,64 (cinco mil, trezentos e cinquenta reais e sessenta e quatro centavos);
- 7) Escola Municipal Criança Feliz (Povoado Novo Acordo): R\$ 10.117,07 (dez mil, cento e dezessete reais e sete centavos);
- 8) Escola Municipal Daniel Barros (Povoado Puça): R\$ 31.957,61 (trinta e um mil, novecentos e cinquenta e sete reais e sessenta e um centavos);
- 9) Escola Municipal Professora Dinair de Carvalho (Povoado Olho D'Água): R\$ 41.191,80 (quarenta e um mil, cento e noventa e um reais e oitenta centavos);
- 10) Escola Municipal Ezequiel Ramim: (Assentamento Oziel Pereira): R\$ 7.793,48 (sete mil, setecentos e noventa e três reais e quarenta e oito centavos);
- 11) Escola Municipal Ferreira Gullar (Assentamento Patis): R\$ 76.756,25 (setenta e seis mil, setecentos e cinquenta e seis reais e vinte e cinco centavos);



ESTADO DO MARANHÃO
PREFEITURA MUNICIPAL DE SÍTIO NOVO



- 12) Escola Municipal Frei Alberto (Localidade Água Preta): R\$ 116.272,61 (cento e dezesseis mil, duzentos e setenta e dois reais e sessenta e um centavos);
- 13) Escola Municipal Gerusa Leite (Sede): R\$ 117.520,65 (cento e dezessete mil, quinhentos e vinte reais e sessenta e cinco centavos);
- 14) Escola Municipal Hilse Viana (Povoado Santa Maria): R\$ 20.210,37 (vinte mil, duzentos e dez reais e trinta e sete centavos);
- 15) Escola Municipal João Batista da Fonseca (Povoado Boa Lembrança): R\$ 41.274,72 (quarenta e um mil, duzentos e setenta e quatro reais e setenta e dois centavos);
- 16) Escola Municipal Monteiro Lobato (Assentamento Bom Jesus): R\$ 12.739,79 (doze mil, setecentos e trinta e nove reais e setenta e nove centavos);
- 17) Escola Municipal Salomão Rocha (Vila Conceição): R\$ 15.788,53 (quinze mil, setecentos e oitenta e oito reais e cinquenta e três centavos);
- 18) Escola Municipal Santa Terezinha (Sede): R\$ 22.823,08 (vinte e dois mil, oitocentos e vinte e três reais e oito centavos);
- 19) Escola Municipal São Raimundo (Retiro): R\$ 53.054,13 (cinquenta e três mil, cinquenta e quatro reais e treze centavos);
- 20) Escola Municipal Senhor do Bonfim (Fazenda Vargem Grande): R\$ 46.487,47 (quarenta e seis mil, quatrocentos e oitenta e sete reais e quarenta e sete centavos).

Outrossim, esclarecemos que as despesas se encontram em consonância com a LDO, LOA e PPA. (art. 16, II, da LC nº 101/00)

Sem mais para o momento, aproveitamos e ensejo para elevar nossas reais considerações e apreço.

Atenciosamente:

Isanya Alves Santana
Secretária Municipal de Educação

EXMO. SR.
ANTÔNIO COELHO RODRIGUES
PREFEITO MUNICIPAL
NESTA

Recebi em 17/05/21

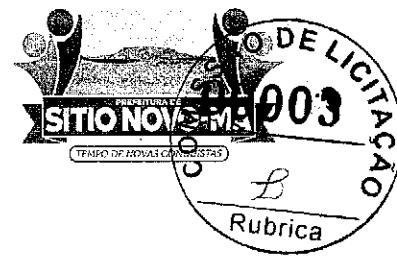

TERMO DE REFERÊNCIA

As interessadas em contratar com a Administração Pública Municipal deverão observar as seguintes exigências:

1. DA HABILITAÇÃO

1.1 - As licitantes deverão apresentar os seguintes documentos de habilitação nos autos do certame:

- a) Registro comercial, no caso de empresa individual; ato constitutivo, estatuto ou contrato social e suas alterações, devidamente registrado, em se tratando de sociedade comercial, e, no caso de sociedade por ações, acompanhados dos documentos de eleição de seus administradores; inscrição do ato constitutivo, no caso de sociedades civis, acompanhada de prova de diretoria em exercício;
- b) Prova de inscrição no Cadastro Nacional de Pessoa Jurídica – CNPJ/MF;
- c) Prova de Regularidade com a Fazenda Federal e Seguridade Social (Certidão de Quitação de Tributos Federais e Certidão quanto à Dívida Ativa da União);
- d) Prova de Regularidade com a Fazenda Estadual (Certidão Negativa da Fazenda Estadual e Dívida Ativa).
- e) Prova de Regularidade com a Fazenda Municipal (Tributos Mobiliários e Imobiliários);
- f) Prova de Regularidade relativa ao Fundo de Garantia por Tempo de Serviço (FGTS), demonstrando situação regular no cumprimento dos encargos sociais instituídos por lei (CRF do FGTS);
- g) Prova de inexistência de débitos inadimplidos perante a Justiça do Trabalho, mediante a apresentação de certidão negativa, nos termos do Título VII-A da Consolidação das Leis do Trabalho, aprovada pelo Decreto-Lei nº 5.452, de 1º de maio de 1943.
- h) Prova de inscrição no cadastro de contribuintes Estadual e/ou Municipal, se houver, relativo ao domicílio da licitante, pertinente ao seu ramo de atividade e compatível com o objeto contratual;
- i) Certidão Negativa de Falência e Recuperação Judicial, expedida pelo distribuidor da sede da pessoa jurídica;
- j) Prova de registro da empresa no Conselho Regional de Engenharia, Arquitetura e Agronomia – CREA;
- l) Comprovação da Licitante de que, **eventualmente declarada vencedora do certame, disporá, na data da contratação, de profissional de nível superior ou outro devidamente reconhecido pelo CREA, detentor de Certidão de Acervo Técnico - CAT por execução de obra ou serviço da natureza e volume equivalente ao objeto a que propõe executar;**
 - l.1) Para fins de comprovação da capacitação técnico-profissional supra, as licitantes poderão apresentar tantos atestados quantos julgarem necessários e pertinentes a um ou mais profissionais;
 - l.2) A comprovação de disponibilidade do profissional, prevista na alínea “l”, **poderá ser feita por meio de declaração formal;**
 - l.3) Os profissionais indicados pela licitante, para fins de comprovação da capacitação técnico-profissional, deverão participar do serviço/obra objeto desta licitação, podendo ser substituídos por outro com experiência equivalente ou superior, mediante prévia autorização da Administração Pública Municipal (§ 10º, do art. 30, da Lei nº 8.666/93);
- m) Declaração a que alude o art. 27º, V da Lei nº 8.666/93;
- n) Balanço patrimonial e demonstrações contábeis do último exercício social, com o devido registro na Junta Comercial, já exigíveis e apresentados na forma da Lei, em cópia autenticada, que comprovem a boa situação financeira da empresa, vedada a sua substituição por balancetes ou balanços provisórios;
- n.1) A boa situação financeira da empresa será avaliada pelos índices de Liquidez Geral (LG), Solvência Geral (SG) e Liquidez Corrente (LC), os quais devem ser maior que 1,00, resultante da aplicação das seguintes fórmulas:

$$LG = \frac{\text{ATIVO CIRCULANTE} + \text{REALIZÁVEL A LONGO PRAZO}}{\text{PASSIVO CIRCULANTE} + \text{EXIGÍVEL A LONGO PRAZO}}$$

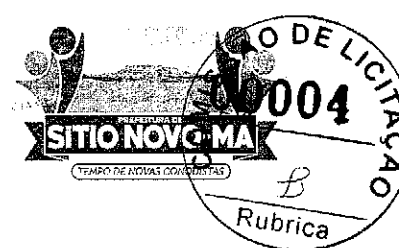

$$SG = \frac{\text{ATIVO TOTAL}}{\text{PASSIVO CIRCULANTE + EXIGÍVEL A LONGO PRAZO}}$$

$$LC = \frac{\text{ATIVO CIRCULANTE}}{\text{PASSIVO CIRCULANTE}}$$

n.2) As fórmulas dos índices contábeis referidos deverão estar devidamente aplicadas em memorial de cálculos juntado ao balanço.

n.3.) Caso o memorial não seja apresentado, a Comissão de Licitação efetuará os cálculos.

n.4) Se necessária a atualização do balanço e do capital social, deverá ser apresentado, juntamente com os documentos em apreço, o memorial de cálculo correspondente.

n.5) Serão considerados aceitos como na forma da Lei o balanço patrimonial e demonstrações contábeis assim apresentados:

n.5.1) sociedades regidas pela Lei nº 6.404/76 (sociedade anônima):

- Publicados em Diário Oficial; ou

- Publicados em jornal de grande circulação; ou

- Por fotocópia registrada ou autenticada na Junta Comercial da sede ou domicílio do licitante.

n.5.2) sociedades por cota de responsabilidade limitada (LTDA):

- Por fotocópia do Livro Diário, devidamente autenticado na Junta Comercial da sede ou domicílio do licitante ou em outro órgão equivalente; ou

- Por fotocópia do Balanço e das Demonstrações Contábeis devidamente registrados ou autenticados na Junta Comercial da sede ou domicílio do licitante.

n.5.3) sociedade criada no exercício em curso:

- Fotocópia do Balanço de Abertura, devidamente registrado ou autenticado na Junta Comercial da sede ou domicílio do licitante.

n.5.4) o balanço patrimonial e as demonstrações contábeis deverão estar assinados por contador ou por outro profissional equivalente, devidamente registrado no Conselho Regional de Contabilidade.

2. DA ACEITAÇÃO DAS PROPOSTAS

2.1. As propostas deverão ser apresentadas da seguinte forma:

2.1.1. Em papel timbrado da licitante, datilografada ou impressa por qualquer outro meio, datada e assinada pelo seu responsável ou representante legal da licitante, rubricada, isenta de emendas, rasuras, rascunhos ou entrelinhas, contendo, necessariamente, os preços, em moeda corrente nacional, em valores unitários e totais, absolutamente líquidos já incluídos todos os encargos inerentes ao objeto; contendo:

a) Prazo de validade da proposta, que não poderá ser inferior a 60 (sessenta) dias, contados a partir da data de abertura da licitação;

b) Prazo de execução será de acordo com o cronograma físico-financeiro do projeto básico/executivo da obra;

c) O preço total da proposta em algarismo e por extenso;

2.2. As propostas deverão apresentar preços correntes de mercado, conforme estabelece o art. 43, inciso IV da Lei nº 8.666/93 e ainda:

2.2.1. Planilha orçamentária, assinada na última folha e rubricada nas demais pelo representante legal;

2.2.2. Composição unitária de preços;

2.2.3. Composição de B.D.I.;

2.2.4. Composição de encargos sociais;

2.2.5. Cronograma Físico-Financeiro



2.3. É de exclusiva responsabilidade dos licitantes a descrição de todos os dados da proposta apresentada;

2.4. Não serão consideradas as propostas apresentadas fora do prazo, bem como aquelas que contiverem rasuras, emendas, borrões ou entrelinhas, de modo a ensejar dúvida, principalmente em relação a valores;

2.5. As propostas de preços serão abertas em ato público, em data a ser definida pela Comissão Permanente de Licitação e comunicada previamente às licitantes.

3 - DAS PENALIDADES

3.1 - No caso de inadimplemento na execução total ou parcial do avençado, bem como no atraso na execução contratual, o adjudicatário ficará sujeito às penalidades abaixo relacionadas, garantida prévia defesa em regular processo administrativo:

- a) Advertência;
- b) Multa;
- c) Suspensão temporária de participar de licitações e impedimento de contratar com a Prefeitura Municipal de Sítio Novo – MA por até dois anos;
- d) Declaração de inidoneidade para licitar ou contratar com a Administração Pública.

3.2 - O atraso na execução do objeto da presente licitação implicará na incidência de multa de 1% (um por cento) por dia, calculada sobre o valor total do contrato, até o limite de 30% (trinta por cento) do respectivo valor;

3.2.1 - Caso o atraso seja superior a dez dias úteis restará caracterizado o descumprimento total da obrigação contratual, cabendo à Administração Pública promover as medidas cabíveis;

3.3 - O descumprimento total da obrigação assumida, bem assim a recusa em assinar o instrumento contratual e ainda a recusa em executar o objeto licitado implicará na incidência de multa de 10% (dez por cento), calculada sobre o valor total do contrato/proposta, bem como a aplicação das demais sanções estabelecidas;

3.4 - A aplicação das penalidades será precedida da concessão da oportunidade de ampla defesa e contraditório por parte do adjudicatário, na forma da Lei;

3.5 - Os valores resultantes da aplicação das multas previstas serão cobrados pela via administrativa, devendo ser recolhida no prazo máximo de 10 (dez) dias corridos, a contar da data de recebimento da comunicação ou, se não atendido, judicialmente, pelo rito e com os encargos da execução fiscal, assegurado o contraditório e ampla defesa;

3.6 - O licitante que ensejar o retardamento da execução da licitação, não mantiver a proposta, falhar ou fraudar na execução do contrato, comportar-se de modo inidôneo, fizer declaração falsa ou cometer fraude fiscal, garantido o devido processo legal, ficará impedido de licitar e contratar com a Administração, pelo prazo de até 02 (dois) anos, enquanto perdurarem os motivos determinantes da punição ou até que seja promovida a reabilitação perante a própria autoridade que aplicou a penalidade, sem prejuízo das multas previstas neste edital e das demais cominações legais;

3.7. O valor das multas aplicadas será devidamente corrigido pela variação IGPM, até a data de seu efetivo pagamento, e recolhido em até 05 (cinco) dias da data de sua cominação, mediante Guia de Recolhimento Oficial.

4 – DAS OBRIGAÇÕES DA CONTRATADA

4.1 Executar os serviços obedecendo fielmente o Projeto Básico/Executivo;

4.2 Arcar com todas as despesas com equipamentos, utensílios, materiais, mão-de-obra, pagamento de seguro, tributos, impostos, taxas e demais obrigações vinculadas à legislação tributária, trabalhista e previdenciária e todos os demais encargos tributários ou não decorrentes do objeto do contrato;



PREFEITURA MUNICIPAL DE SÍTIO NOVO - MA
AVENIDA LEONARDO DE ALMEIDA, S/N, CENTRO - SÍTIO NOVO - MA
CNPJ: 05.631.031/0001-64. CEP:65925-000. FONE: (99)3532-0071



**REFORMA DE ESCOLAS MUNICIPAIS NA SEDE E ZONA RURAL DO MUNICÍPIO
DE SÍTIO NOVO - MA**

Projeto executivo de infraestrutura para
reforma de escolas municipais na sede e
zona rural do município de Sítio Novo -
MA.

Sítio Novo-MA
Março de 2021

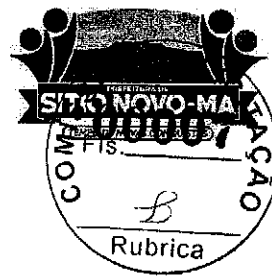

1 - APRESENTAÇÃO

A escola é uma importante instituição que auxilia no desenvolvimento social, aprimorando habilidades e competências dos indivíduos. Além disso, desempenha um papel fundamental na formação do conhecimento, dos valores e comportamentos. Por meio da educação escolar, o sujeito estabelece relações e compreende a forma de organização da sociedade na qual está inserido. No ambiente escolar, a educação é planejada e, portanto, formal.

2 - OBJETO

TEM POR OBJETO O PRESENTE PROJETO: REFORMA DE ESCOLAS MUNICIPAIS NA SEDE E ZONA RURAL DO MUNICÍPIO DE SÍTIO NOVO - MA

- Reforma de escolas municipais na sede e zona rural do município de Sítio Novo - MA - Quantidade de escolas = 20.

3 - JUSTIFICATIVA

Em face de se preservar a estrutura física das instituições de ensino, bem como promover melhor qualidade e oferecer para os estudantes mais conforto, haja vista que as escolas encontram-se danificadas por fatores climáticos e por utilização ao longo dos anos, surgiu a necessidade de se executar reformas em algumas escolas na sede e zona rural do município.



PREFEITURA MUNICIPAL DE SÍTIO NOVO - MA
AVENIDA LEONARDO DE ALMEIDA, S/N, CENTRO - SÍTIO NOVO - MA
CNPJ: 05.631.031/0001-64. CEP:65925-000. FONE: (99)3532-0071

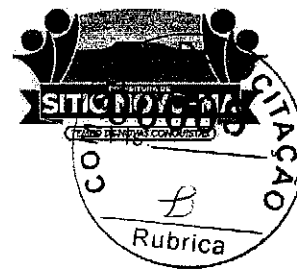

**MEMÓRIAL DESCRITIVO – REFORMA DE ESCOLAS MUNICIPAIS NA SEDE E
ZONA RURAL DO MUNICÍPIO DE SÍTIO NOVO - MA**

Sítio Novo – MA

2021



PREFEITURA MUNICIPAL DE SÍTIO NOVO - MA
AVENIDA LEONARDO DE ALMEIDA, S/N, CENTRO - SÍTIO NOVO – MA
CNPJ: 05.631.031/0001-64. CEP:65925-000. FONE: (99)3532-0071

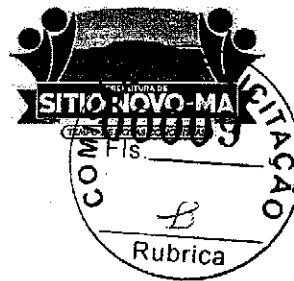

1. INTRODUÇÃO

Este memorial tem por objetivo descrever e especificar de forma clara os serviços a serem executados na reforma de escolas municipais na sede e zona rural do município de Sítio Novo – MA, na qual se totaliza 20 escolas para serem reformadas.

Qualquer dúvida, não só quanto à interpretação destas especificações, mas de qualquer outro documento, imediatamente deverá ser consultada a fiscalização.

Independentemente do que aqui é preceituado, a execução de todo e qualquer serviço deverá obedecer rigorosamente às Normas Técnicas oficiais em vigor para cada caso.



PREFEITURA MUNICIPAL DE SÍTIO NOVO - MA
AVENIDA LEONARDO DE ALMEIDA, S/N, CENTRO - SÍTIO NOVO - MA
CNPJ: 05.631.031/0001-64. CEP:65925-000. FONE: (99)3532-0071

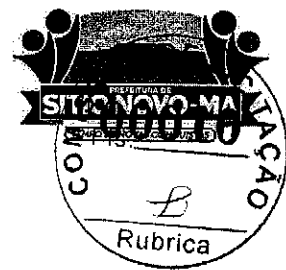

2. JUSTIFICATIVA

A execução desta obra encontra justificativa na preservação da estrutura física das instituições de ensino, bem como promover melhor qualidade e oferecer para os estudantes mais conforto.



PREFEITURA MUNICIPAL DE SÍTIO NOVO - MA
AVENIDA LEONARDO DE ALMEIDA, S/N, CENTRO - SÍTIO NOVO - MA
CNPJ: 05.631.031/0001-64. CEP:65925-000. FONE: (99)3532-0071



3. OBJETIVO

O objetivo deste é a reforma de escolas municipais na sede e zona rural do município de Sítio Novo - MA.

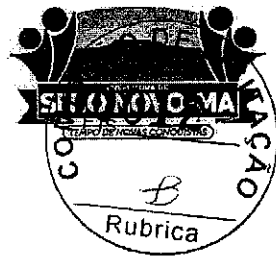

4. ESPECIFICAÇÕES

- SERVIÇOS PRELIMINARES

A placa de identificação da obra deve ser posicionada em local de fácil visualização e conforme medidas solicitadas em projeto.

- DEMOLIÇÃO E REMOÇÃO

As demolições devem ser executadas apenas as solicitadas em projeto e conforme não se danifiquem detalhes em estado bom de conservação.

As remoções devem ser executadas apenas as solicitadas em projeto e conforme não se danifiquem detalhes em estado bom de conservação.

- PISO E REVESTIMENTO

O contrapiso deve corrigir as imperfeições da base, além de preparar o piso para receber o acabamento.

O chapisco, emboço, massa única de acabamento e revestimentos cerâmicos devem ser executados conforme não apresente diferença de nível.

- VEDAÇÃO

As Paredes de vedação devem ser de alvenaria, feita com blocos cerâmicos furados na horizontal obedecendo as dimensões especificadas no projeto base, devidamente alinhados e aprumados e com acabamento.

- ESTRUTURA

A execução de qualquer parte da estrutura implicará na integral responsabilidade do CONSTRUTOR por sua resistência e estabilidade.

- ESQUADRIAS

O posicionamento das esquadrias deve obedecer aos ângulos corretos e fixação com argamassa de cimento.



PREFEITURA MUNICIPAL DE SÍTIO NOVO - MA
AVENIDA LEONARDO DE ALMEIDA, S/N, CENTRO - SÍTIO NOVO – MA
CNPJ: 05.631.031/0001-64. CEP:65925-000. FONE: (99)3532-0071

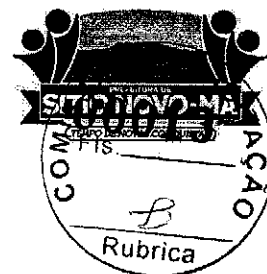

▪ **GRADE DE PROTEÇÃO**

A grade de proteção será do material metalon com espaçamento padrão de 20 cm e com quantidades especificadas no projeto base.

▪ **GUARDA-CORPO**

O guarda-corpo deverá ser de aço galvanizado de 1,10m de altura com montantes tubulares de acordo com o que foi especificado no projeto base.

▪ **INSTALAÇÕES HIDROSSANITÁRIAS**

As instalações hidráulicas devem ser executadas de acordo com que não apresentem vazamentos.

▪ **INSTALAÇÕES ELÉTRICAS**

As instalações elétricas devem obedecer às normas técnicas vigentes no âmbito nacional.

▪ **PINTURA**

As superfícies a serem pintadas devem ser lixadas anteriormente para garantir a aderência do produto utilizado como acabamento e a uniformidade em sua absorção.

▪ **COBERTURA**

Os planos de cobertura serão construídos de forma a garantir o rápido escoamento de águas pluviais, com vedação satisfatória.

O telhamento será feito com telha cerâmica tipo capa – canal na maioria das escolas.

As calhas para drenagem de água pluvial devem ser de aço galvanizado e com dimensões especificadas no projeto base.



PREFEITURA MUNICIPAL DE SÍTIO NOVO - MA
AVENIDA LEONARDO DE ALMEIDA, S/N, CENTRO - SÍTIO NOVO - MA
CNPJ: 05.631.031/0001-64. CEP:65925-000. FONE: (99)3532-0071



OBRA	REFORMA DA ESCOLA MUNICIPAL AMIGUINHO DO SABER		
PROPONENTE	PREFEITURA MUNICIPAL DE SÍTIO NOVO - MA		
DATA	março-21		
MEMORIA DE CALCULO			
ITENS	DESCRIÇÃO	QUANTIDADE	UNIDADE
1	SERVIÇOS PRELIMINARES		
1.1	PLACA DE OBRA (PARA CONSTRUCAO CIVIL) EM CHAPA GALVANIZADA *N. 22*, ADESIVADA, DE *2,0 X 1,125* M	2,25	M ²
2	COBERTURA		
2.1	RETIRADA E RECOLOCAÇÃO DE TELHA CERÂMICA CAPA-CANAL, COM ATÉ DUAS ÁGUAS, INCLUSO IÇAMENTO. AF_07/2019	31,42	M ²
2.2	FORRO EM PLACAS DE GESSO, PARA AMBIENTES RESIDENCIAIS. AF_05/2017_P	41,15	M ²
3	PISO		
3.1	CONTRAPISO EM ARGAMASSA TRAÇO 1:4 (CIMENTO E AREIA), PREPARO MECÂNICO COM BETONEIRA 400 L, APLICADO EM ÁREAS SECAS SOBRE LAJE, ADERIDO, ESPESSURA 3CM. AF_06/2014	62,70	M ²
3.2	REVESTIMENTO CERÂMICO PARA PISO COM PLACAS TIPO ESMALTADA EXTRA DE DIMENSÕES 35X35 CM APLICADA EM AMBIENTES DE ÁREA MENOR QUE 5 M2. AF_06/2014	3,00	M ²
4	ESQUADRIA		
4.1	KIT DE PORTA DE MADEIRA PARA PINTURA, SEMI-OCA (LEVE OU MÉDIA), PADRÃO MÉDIO, 90X210CM, ESPESSURA DE 3,5CM, ITENS INCLUSOS: DOBRADIÇAS, MONTAGEM E INSTALAÇÃO DO BATENTE, FECHADURA COM EXECUÇÃO DO FURO - FORNECIMENTO E INSTALAÇÃO. AF_12/2019	1,00	UN



PREFEITURA MUNICIPAL DE SÍTIO NOVO - MA
AVENIDA LEONARDO DE ALMEIDA, S/N, CENTRO - SÍTIO NOVO - MA
CNPJ: 05.631.031/0001-64. CEP: 65925-000. FONE: (99)3532-0071



OBRA	REFORMA DA ESCOLA MUNICIPAL AMIGUINHO DO SABER
PROPONENTE	PREFEITURA MUNICIPAL DE SÍTIO NOVO - MA
DATA	março-21

MEMORIA DE CALCULO

ITENS	DESCRIÇÃO	QUANTIDADE	UNIDADE
4.2	PINTURA TINTA DE ACABAMENTO (PIGMENTADA) ESMALTE SINTÉTICO ACETINADO EM MADEIRA, 2 DEMÃOS. AF_01/2021	1,89	M ²
5	INSTALAÇÕES HIDROSSANITÁRIAS		
5.1	VASO SANITÁRIO SIFONADO COM CAIXA ACOPLADA LOUÇA BRANCA, INCLUSO ENGATE FLEXÍVEL EM PLÁSTICO BRANCO, 1/2 X 40CM - FORNECIMENTO E INSTALAÇÃO. AF_01/2020	1,00	UN
5.2	CUBA DE EMBUTIR OVAL EM LOUÇA BRANCA, 35 X 50CM OU EQUIVALENTE - FORNECIMENTO E INSTALAÇÃO. AF_01/2020	2,00	UN
5.3	BANCADA DE GRANITO CINZA POLIDO, DE 0,50 X 0,60 M, PARA LAVATÓRIO - FORNECIMENTO E INSTALAÇÃO. AF_01/2020	2,00	UN
5.4	PONTO DE CONSUMO TERMINAL DE ÁGUA FRIA (SUBRAMAL) COM TUBULAÇÃO DE PVC, DN 25 MM, INSTALADO EM RAMAL DE ÁGUA, INCLUSOS RASGO E CHUMBAMENTO EM ALVENARIA. AF_12/2014	3,00	UN
5.5	(COMPOSIÇÃO REPRESENTATIVA) DO SERVIÇO DE INSTALAÇÃO DE TUBO DE PVC, SÉRIE NORMAL, ESGOTO PREDIAL, DN 40 MM (INSTALADO EM RAMAL DE DESCARGA OU RAMAL DE ESGOTO SANITÁRIO), INCLUSIVE CONEXÕES, CORTES E FIXAÇÕES, PARA PRÉDIOS. AF_10/2015	3,74	M
5.6	(COMPOSIÇÃO REPRESENTATIVA) DO SERVIÇO DE INST. TUBO PVC, SÉRIE N, ESGOTO PREDIAL, 100 MM (INST. RAMAL DESCARGA, RAMAL DE ESG. SANIT., PRUMADA ESG. SANIT., VENTILAÇÃO OU SUB-COLETOR AÉREO), INCL. CONEXÕES E CORTES, FIXAÇÕES, P/ PRÉDIOS. AF_10/2015	2,40	M





PREFEITURA MUNICIPAL DE SÍTIO NOVO - MA
AVENIDA LEONARDO DE ALMEIDA, S/N, CENTRO - SÍTIO NOVO - MA
CNPJ: 05.631.031/0001-64. CEP:65925-000. FONE: (99)3532-0071



OBRA	REFORMA DA ESCOLA MUNICIPAL AMIGUINHO DO SABER		
PROPONENTE	PREFEITURA MUNICIPAL DE SÍTIO NOVO - MA		
DATA	março-21		
MEMORIA DE CALCULO			
ITENS	DESCRIÇÃO	QUANTIDADE	UNIDADE
5.7	TORNEIRA CROMADA DE MESA, 1/2 OU 3/4, PARA LAVATÓRIO, PADRÃO POPULAR - FORNECIMENTO E INSTALAÇÃO. AF_01/2020	2,00	UN
6	INSTALAÇÕES ELÉTRICAS		
6.1	PONTO DE ILUMINAÇÃO RESIDENCIAL INCLUINDO INTERRUPTOR SIMPLES, CAIXA ELÉTRICA, ELETRODUTO, CABO, RASGO, QUEBRA E CHUMBAMENTO (EXCLUINDO LUMINÁRIA E LÂMPADA). AF_01/2016	1,00	UN
6.2	LÂMPADA COMPACTA DE LED 10 W, BASE E27 - FORNECIMENTO E INSTALAÇÃO. AF_02/2020	1,00	UN
6.3	PONTO DE TOMADA RESIDENCIAL INCLUINDO TOMADA 10A/250V, CAIXA ELÉTRICA, ELETRODUTO, CABO, RASGO, QUEBRA E CHUMBAMENTO. AF_01/2016	1,00	UN
7	ESTRUTURA		
7.1	ALVENARIA DE VEDAÇÃO DE BLOCOS CERÂMICOS FURADOS NA HORIZONTAL DE 9X19 X19CM (ESPESSURA 9CM) DE PAREDES COM ÁREA LÍQUIDA MAIOR OU IGUAL A 6M ² SEM VÃOS E ARGAMASSA DE ASSENTAMENTO COM PREPARO EM BETONEIRA. AF_06/2014	41,51	M ²
7.2	ARGAMASSA TRAÇO 1:4 (EM VOLUME DE CIMENTO E AREIA GROSSA ÚMIDA) PARA CHAPISCO CONVENCIONAL, PREPARO MECÂNICO COM MISTURADOR DE EIXO HORIZONTAL DE 600 KG. AF_08/2019	0,60	M ³
7.3	ARGAMASSA TRAÇO 1:7 (EM VOLUME DE CIMENTO E AREIA MÉDIA ÚMIDA) COM ADIÇÃO DE PLASTIFICANTE PARA EMBOÇO/MASSA ÚNICA/ASSENTAMENTO DE ALVENARIA DE VEDAÇÃO, PREPARO MECÂNICO COM BETONEIRA 600 L. AF_08/2019	4,07	M ³



 <p>PREFEITURA MUNICIPAL DE SÍTIO NOVO - MA AVENIDA LEONARDO DE ALMEIDA, S/N, CENTRO - SÍTIO NOVO - MA CNPJ: 05.631.031/0001-64. CEP:65925-000. FONE: (99)3532-0071</p> 			
OBRA	REFORMA DA ESCOLA MUNICIPAL AMIGUINHO DO SABER		
PROPONENTE	PREFEITURA MUNICIPAL DE SÍTIO NOVO - MA		
DATA	março-21		
MEMORIA DE CALCULO			
ITENS	DESCRIÇÃO	QUANTIDADE	UNIDADE
7.4	MONTAGEM E DESMONTAGEM DE FÔRMA DE VIGA, ESCORAMENTO COM GARFO DE MADEIRA, PÉ-DIREITO DUPLO, EM CHAPA DE MADEIRA RESINADA, 2 UTILIZAÇÕES. AF_09/2020	4,50	M ²
7.5	MONTAGEM E DESMONTAGEM DE FÔRMA DE PILARES RETANGULARES E ESTRUTURAS SIMILARES, PÉ-DIREITO DUPLO, EM CHAPA DE MADEIRA COMPENSADA RESINADA, 2 UTILIZAÇÕES. AF_09/2020	8,40	M ²
7.6	ARMAÇÃO DE PILAR OU VIGA DE UMA ESTRUTURA CONVENCIONAL DE CONCRETO ARMADO EM UMA EDIFICAÇÃO TÉRREA OU SOBRADO UTILIZANDO AÇO CA-60 DE 5,0 MM- MONTAGEM. AF_12/2015	6,70	KG
7.7	ARMAÇÃO DE PILAR OU VIGA DE UMA ESTRUTURA CONVENCIONAL DE CONCRETO ARMADO EM UMA EDIFICAÇÃO TÉRREA OU SOBRADO UTILIZANDO AÇO CA-50 DE 10,0 MM - MONTAGEM. AF_12/2015	21,57	KG
7.8	ARMAÇÃO DE LAJE DE UMA ESTRUTURA CONVENCIONAL DE CONCRETO ARMADO EM UMA EDIFICAÇÃO TÉRREA OU SOBRADO UTILIZANDO AÇO CA-50 DE 10,0 MM - MONTAGEM. AF_12/2015	111,11	KG
7.9	MONTAGEM E DESMONTAGEM DE FÔRMA DE LAJE MACIÇA, PÉ-DIREITO DUPLO, EM CHAPA DE MADEIRA COMPENSADA RESINADA, 2 UTILIZAÇÕES. AF_09/2020	5,34	M ²
7.10	CONCRETO FCK = 25MPA, TRAÇO 1:2,3:2,7 (CIMENTO/ AREIA MÉDIA/ BRITA 1)- PREPARO MECÂNICO COM BETONEIRA 600 L. AF_07/2016	1,06	M ³
7.11	LANÇAMENTO COM USO DE BALDES, ADENSAMENTO E ACABAMENTO DE CONCRETO EM ESTRUTURAS. AF_12/2015	1,06	M ³



PREFEITURA MUNICIPAL DE SÍTIO NOVO - MA
AVENIDA LEONARDO DE ALMEIDA, S/N, CENTRO - SÍTIO NOVO - MA
CNPJ: 05.631.031/0001-64. CEP:65925-000. FONE: (99)3532-0071



OBRA	REFORMA DA ESCOLA MUNICIPAL AMIGUINHO DO SABER		
PROponente	PREFEITURA MUNICIPAL DE SÍTIO NOVO - MA		
DATA	março-21		
MEMORIA DE CALCULO			
ITENS	DESCRIÇÃO	QUANTIDADE	UNIDADE
8	PINTURA		
8.1	APLICAÇÃO E LIXAMENTO DE MASSA LÁTEX EM PAREDES, DUAS DEMÃOS. AF_06/2014	122,23	M ²
8.2	APLICAÇÃO MANUAL DE PINTURA COM TINTA LÁTEX ACRÍLICA EM PAREDES, DUAS DEMÃOS. AF_06/2014	122,23	M ²

19/2



PREFEITURA MUNICIPAL DE SÍTIO NOVO - MA
AVENIDA LEONARDO DE ALMEIDA, S/N, CENTRO - SÍTIO NOVO - MA
CNPJ: 05.631.031/0001-64. CEP:65925-000. FONE: (99)3532-0071



Rubrica

OBRA: REFORMA DA ESCOLA MUNICIPAL AMIGUINHO DO SABER

LOCAL: PREFEITURA DE SÍTIO NOVO

PROPONENTE: PREFEITURA MUNICIPAL DE SÍTIO NOVO - MA

DATA: 03/2021

REFERÊNCIA: SINAPI - 01/2021

BDI = 28,52%

PLANILHA ORÇAMENTÁRIA

ITEM	DESCRIÇÃO DOS SERVIÇOS	UND	QUANT.	CUSTO UNITÁRIO		TOTAL	CÓDIGO
				SEM BDI	COM BDI		
1	SERVIÇOS PRELIMINARES					R\$ 578,34	
1.1	PLACA DE OBRA (PARA CONSTRUCAO CIVIL) EM CHAPA GALVANIZADA *N. 22*, ADESIVADA, DE *2,0 X 1,125* M	M ²	2,25	R\$ 200,00	R\$ 257,04	R\$ 578,34	4813
2	COBERTURA					R\$ 2.134,50	
2.1	RETIRADA E RECOLOCAÇÃO DE TELHA CERÂMICA CAPA-CANAL, COM ATÉ DUAS ÁGUAS, INCLUSO IÇAMENTO. AF_07/2019	M ²	31,42	R\$ 11,84	R\$ 15,22	R\$ 478,11	100330
2.2	FORRO EM PLACAS DE GESSO, PARA AMBIENTES RESIDENCIAIS. AF_05/2017_P	M ²	41,15	R\$ 31,32	R\$ 40,25	R\$ 1.656,39	96109
3	PISO					R\$ 2.794,34	
3.1	CONTRAPISO EM ARGAMASSA TRAÇO 1:4 (CIMENTO E AREIA), PREPARO MECÂNICO COM BETONEIRA 400 L, APLICADO EM ÁREAS SECAS SOBRE LAJE, ADERIDO, ESPESSURA 3CM. AF_06/2014	M ²	62,70	R\$ 32,01	R\$ 41,14	R\$ 2.579,43	87630
3.2	REVESTIMENTO CERÂMICO PARA PISO COM PLACAS TIPO ESMALTADA EXTRA DE DIMENSÕES 35X35 CM APLICADA EM AMBIENTES DE ÁREA MENOR QUE 5 M2. AF_06/2014	M ²	3,00	R\$ 55,74	R\$ 71,64	R\$ 214,91	87246
4	ESQUADRIA					R\$ 1.087,38	

PREFEITURA MUNICIPAL DE SÍTIO NOVO - MA
 AVENIDA LEONARDO DE ALMEIDA, S/N, CENTRO - SÍTIO NOVO - MA
 CNPJ: 05.631.031/0001-64. CEP:65925-000. FONE: (99)3532-0071



OBRA: REFORMA DA ESCOLA MUNICIPAL AMIGUINHO DO SABER

LOCAL: PREFEITURA DE SÍTIO NOVO

PROponente: PREFEITURA MUNICIPAL DE SÍTIO NOVO - MA

DATA: 03/2021

REFERÊNCIA: SINAPI - 01/2021

BDI = 28,52%

PLANILHA ORÇAMENTÁRIA

ITEM	DESCRIÇÃO DOS SERVIÇOS	UND	QUANT.	CUSTO UNITÁRIO		TOTAL	CÓDIGO
				SEM BDI	COM BDI		
4.1	KIT DE PORTA DE MADEIRA PARA PINTURA, SEMI-OCA (LEVE OU MÉDIA), PADRÃO MÉDIO, 90X210CM, ESPESSURA DE 3,5CM, ITENS INCLUSOS: DOBRADIÇAS, MONTAGEM E INSTALAÇÃO DO BATENTE, FECHADURA COM EXECUÇÃO DO FURO - FORNECIMENTO E INSTALAÇÃO. AF_12/2019	UN	1,00	R\$ 826,95	R\$ 1.062,80	R\$ 1.062,80	90844
4.2	PINTURA TINTA DE ACABAMENTO (PIGMENTADA) ESMALTE SINTÉTICO ACETINADO EM MADEIRA, 2 DEMÃOS. AF_01/2021	M²	1,89	R\$ 10,12	R\$ 13,01	R\$ 24,58	102219
5	INSTALAÇÕES HIDROSSANITÁRIAS					R\$ 2.232,40	
5.1	VASO SANITÁRIO SIFONADO COM CAIXA ACOPLADA LOUÇA BRANCA, INCLUSO ENGATE FLEXÍVEL EM PLÁSTICO BRANCO, 1/2 X 40CM - FORNECIMENTO E INSTALAÇÃO. AF_01/2020	UN	1,00	R\$ 389,21	R\$ 500,21	R\$ 500,21	86931
5.2	CUBA DE EMBUTIR OVAL EM LOUÇA BRANCA, 35 X 50CM OU EQUIVALENTE - FORNECIMENTO E INSTALAÇÃO. AF_01/2020	UN	2,00	R\$ 115,20	R\$ 148,06	R\$ 296,11	86901
5.3	BANCADA DE GRANITO CINZA POLIDO, DE 0,50 X 0,60 M, PARA LAVATÓRIO - FORNECIMENTO E INSTALAÇÃO. AF_01/2020	UN	2,00	R\$ 250,01	R\$ 321,31	R\$ 642,63	86895
5.4	PONTO DE CONSUMO TERMINAL DE ÁGUA FRIA (SUBRAMAL) COM TUBULAÇÃO DE PVC, DN 25 MM, INSTALADO EM RAMAL DE ÁGUA, INCLUSOS RASGO E CHUMBAMENTO EM ALVENARIA. AF_12/2014	UN	3,00	R\$ 91,20	R\$ 117,21	R\$ 351,63	89957

[Handwritten signature and initials]



PREFEITURA MUNICIPAL DE SÍTIO NOVO - MA
AVENIDA LEONARDO DE ALMEIDA, S/N, CENTRO - SÍTIO NOVO - MA
CNPJ: 05.631.031/0001-64. CEP:65925-000. FONE: (99)3532-0071



OBRA: REFORMA DA ESCOLA MUNICIPAL AMIGUINHO DO SABER

LOCAL: PREFEITURA DE SÍTIO NOVO

PROPONENTE: PREFEITURA MUNICIPAL DE SÍTIO NOVO - MA

DATA: 03/2021

REFERÊNCIA: SINAPI - 01/2021

BDI = 28,52%

PLANILHA ORÇAMENTÁRIA

ITEM	DESCRIÇÃO DOS SERVIÇOS	UND	QUANT.	CUSTO UNITÁRIO		TOTAL	CÓDIGO
				SEM BDI	COM BDI		
5.5	(COMPOSIÇÃO REPRESENTATIVA) DO SERVIÇO DE INSTALAÇÃO DE TUBO DE PVC, SÉRIE NORMAL, ESGOTO PREDIAL, DN 40 MM (INSTALADO EM RAMAL DE DESCARGA OU RAMAL DE ESGOTO SANITÁRIO), INCLUSIVE CONEXÕES, CORTES E FIXAÇÕES, PARA PRÉDIOS. AF_10/2015	M	3,74	R\$ 37,47	R\$ 48,16	R\$ 180,11	91792
5.6	(COMPOSIÇÃO REPRESENTATIVA) DO SERVIÇO DE INST. TUBO PVC, SÉRIE N, ESGOTO PREDIAL, 100 MM (INST. RAMAL DESCARGA, RAMAL DE ESG. SANIT., PRUMADA ESG. SANIT., VENTILAÇÃO OU SUB-COLETOR AÉREO), INCL. CONEXÕES E CORTES, FIXAÇÕES, P/ PRÉDIOS. AF_10/2015	M	2,40	R\$ 47,77	R\$ 61,39	R\$ 147,35	91795
5.7	TORNEIRA CROMADA DE MESA, 1/2 OU 3/4, PARA LAVATÓRIO, PADRÃO POPULAR - FORNECIMENTO E INSTALAÇÃO. AF_01/2020	UN	2,00	R\$ 44,49	R\$ 57,18	R\$ 114,36	86906
6	INSTALAÇÕES ELÉTRICAS					R\$ 295,60	
6.1	PONTO DE ILUMINAÇÃO RESIDENCIAL INCLUINDO INTERRUPTOR SIMPLES, CAIXA ELÉTRICA, ELETRODUTO, CABO, RASGO, QUEBRA E CHUMBAMENTO (EXCLUINDO LUMINÁRIA E LÂMPADA). AF_01/2016	UN	1,00	R\$ 95,37	R\$ 122,57	R\$ 122,57	93128
6.2	LÂMPADA COMPACTA DE LED 10 W, BASE E27 - FORNECIMENTO E INSTALAÇÃO. AF_02/2020	UN	1,00	R\$ 16,53	R\$ 21,24	R\$ 21,24	97610
6.3	PONTO DE TOMADA RESIDENCIAL INCLUINDO TOMADA 10A/250V, CAIXA ELÉTRICA, ELETRODUTO, CABO, RASGO, QUEBRA E CHUMBAMENTO. AF_01/2016	UN	1,00	R\$ 118,11	R\$ 151,79	R\$ 151,79	93141

[Handwritten signature]
[Handwritten initials]



PREFEITURA MUNICIPAL DE SÍTIO NOVO - MA
 AVENIDA LEONARDO DE ALMEIDA, S/N, CENTRO - SÍTIO NOVO - MA
 CNPJ: 05.631.031/0001-64. CEP:65925-000. FONE: (99)3532-0071



OBRA: REFORMA DA ESCOLA MUNICIPAL AMIGUINHO DO SABER

LOCAL: PREFEITURA DE SÍTIO NOVO

PROPONENTE: PREFEITURA MUNICIPAL DE SÍTIO NOVO - MA

DATA: 03/2021

REFERÊNCIA: SINAPI - 01/2021

BDI = 28,52%

PLANILHA ORÇAMENTÁRIA

ITEM	DESCRIÇÃO DOS SERVIÇOS	UND	QUANT.	CUSTO UNITÁRIO		TOTAL	CÓDIGO
				SEM BDI	COM BDI		
7	ESTRUTURA					R\$ 9.458,15	
7.1	ALVENARIA DE VEDAÇÃO DE BLOCOS CERÂMICOS FURADOS NA HORIZONTAL DE 9X19 X19CM (ESPESSURA 9CM) DE PAREDES COM ÁREA LÍQUIDA MAIOR OU IGUAL A 6M² SEM VÃOS E ARGAMASSA DE ASSENTAMENTO COM PREPARO EM BETONEIRA. AF_06/2014	M²	41,51	R\$ 52,10	R\$ 66,96	R\$ 2.779,46	87503
7.2	ARGAMASSA TRAÇO 1:4 (EM VOLUME DE CIMENTO E AREIA GROSSA ÚMIDA) PARA CHAPISCO CONVENCIONAL, PREPARO MECÂNICO COM MISTURADOR DE EIXO HORIZONTAL DE 600 KG. AF_08/2019	M³	0,60	R\$ 334,00	R\$ 429,26	R\$ 257,55	87357
7.3	ARGAMASSA TRAÇO 1:7 (EM VOLUME DE CIMENTO E AREIA MÉDIA ÚMIDA) COM ADIÇÃO DE PLASTIFICANTE PARA EMBOÇO/MASSA ÚNICA/ASSENTAMENTO DE ALVENARIA DE VEDAÇÃO, PREPARO MECÂNICO COM BETONEIRA 600 L. AF_08/2019	M³	4,07	R\$ 298,27	R\$ 383,34	R\$ 1.561,71	87281
7.4	MONTAGEM E DESMONTAGEM DE FÔRMA DE VIGA, ESCORAMENTO COM GARFO DE MADEIRA, PÉ-DIREITO DUPLO, EM CHAPA DE MADEIRA RESINADA, 2 UTILIZAÇÕES. AF_09/2020	M²	4,50	R\$ 184,07	R\$ 236,57	R\$ 1.064,55	92449
7.5	MONTAGEM E DESMONTAGEM DE FÔRMA DE PILARES RETANGULARES E ESTRUTURAS SIMILARES, PÉ-DIREITO DUPLO, EM CHAPA DE MADEIRA COMPENSADA RESINADA, 2 UTILIZAÇÕES. AF_09/2020	M²	8,40	R\$ 98,89	R\$ 127,09	R\$ 1.067,58	92417



PREFEITURA MUNICIPAL DE SÍTIO NOVO - MA
 AVENIDA LEONARDO DE ALMEIDA, S/N, CENTRO - SÍTIO NOVO - MA
 CNPJ: 05.631.031/0001-64. CEP:65925-000. FONE: (99)3532-0071

OBRA: REFORMA DA ESCOLA MUNICIPAL AMIGUINHO DO SABER

LOCAL: PREFEITURA DE SÍTIO NOVO

PROponente: PREFEITURA MUNICIPAL DE SÍTIO NOVO - MA
 DATA: 03/2021 REFERÊNCIA: SINAPI - 01/2021 BDI = 28,52%

PLANILHA ORÇAMENTÁRIA

ITEM	DESCRIÇÃO DOS SERVIÇOS	UND	QUANT.	CUSTO UNITÁRIO		TOTAL	CÓDIGO
				SEM BDI	COM BDI		
7.6	ARMAÇÃO DE PILAR OU VIGA DE UMA ESTRUTURA CONVENCIONAL DE CONCRETO ARMADO EM UMA EDIFICAÇÃO TÉRREA OU SOBRADO UTILIZANDO AÇO CA-60 DE 5,0 MM-MONTAGEM. AF_12/2015	KG	6,70	R\$ 12,67	R\$ 16,28	R\$ 109,10	92775
7.7	ARMAÇÃO DE PILAR OU VIGA DE UMA ESTRUTURA CONVENCIONAL DE CONCRETO ARMADO EM UMA EDIFICAÇÃO TÉRREA OU SOBRADO UTILIZANDO AÇO CA-50 DE 10,0 MM - MONTAGEM. AF_12/2015	KG	21,57	R\$ 9,72	R\$ 12,49	R\$ 269,46	92778
7.8	ARMAÇÃO DE LAJE DE UMA ESTRUTURA CONVENCIONAL DE CONCRETO ARMADO EM UMA EDIFICAÇÃO TÉRREA OU SOBRADO UTILIZANDO AÇO CA-50 DE 10,0 MM - MONTAGEM. AF_12/2015	KG	111,11	R\$ 9,03	R\$ 11,61	R\$ 1.289,47	92787
7.9	MONTAGEM E DESMONTAGEM DE FÔRMA DE LAJE MACIÇA, PÉ-DIREITO DUPLO, EM CHAPA DE MADEIRA COMPENSADA RESINADA, 2 UTILIZAÇÕES. AF_09/2020	M²	5,34	R\$ 54,65	R\$ 70,24	R\$ 375,06	92508
7.10	CONCRETO FCK = 25MPA, TRAÇO 1:2,3:2,7 (CIMENTO/ AREIA MÉDIA/ BRITA 1)- PREPARO MECÂNICO COM BETONEIRA 600 L. AF_07/2016	M³	1,06	R\$ 373,65	R\$ 480,21	R\$ 509,03	94971
7.11	LANÇAMENTO COM USO DE BALDES, ADENSAMENTO E ACABAMENTO DE CONCRETO EM ESTRUTURAS. AF_12/2015	M³	1,06	R\$ 128,59	R\$ 165,26	R\$ 175,18	92873



PREFEITURA MUNICIPAL DE SÍTIO NOVO - MA
AVENIDA LEONARDO DE ALMEIDA, S/N, CENTRO - SÍTIO NOVO - MA
CNPJ: 05.631.031/0001-64. CEP:65925-000. FONE: (99)3532-0071



OBRA: REFORMA DA ESCOLA MUNICIPAL AMIGUINHO DO SABER

LOCAL: PREFEITURA DE SÍTIO NOVO

PROPONENTE: PREFEITURA MUNICIPAL DE SÍTIO NOVO - MA

DATA: 03/2021

REFERÊNCIA: SINAPI - 01/2021

BDI = 28,52%

PLANILHA ORÇAMENTÁRIA

ITEM	DESCRIÇÃO DOS SERVIÇOS	UND	QUANT.	CUSTO UNITÁRIO		TOTAL	CÓDIGO
				SEM BDI	COM BDI		
8	PINTURA					R\$ 3.226,62	
8.1	APLICAÇÃO E LIXAMENTO DE MASSA LÁTEX EM PAREDES, DUAS DEMÃOS. AF_06/2014	M ²	122,23	R\$ 9,49	R\$ 12,20	R\$ 1.490,78	88497
8.2	APLICAÇÃO MANUAL DE PINTURA COM TINTA LÁTEX ACRÍLICA EM PAREDES, DUAS DEMÃOS. AF_06/2014	M ²	122,23	R\$ 11,05	R\$ 14,20	R\$ 1.735,84	88489
	TOTAL GERAL					R\$ 21.807,33	

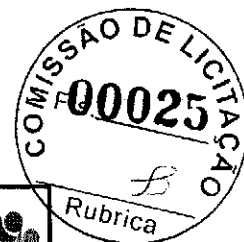

PREFEITURA MUNICIPAL DE S TIO NOVO - MA
AVENIDA LEONARDO DE ALMEIDA, S/N, CENTRO - S TIO NOVO - MA
CNPJ: 05.631.031/0001-64. CEP:65925-000. FONE: (99)3532-0071





OBRA	REFORMA ESCOLA MUNICIPAL ANTONIO FRANCISCO FERREIRA MOTA
PROPONENTE	PREFEITURA MUNICIPAL DE S�TIO NOVO - MA
DATA	mar�o-21

MEMORIA DE CALCULO

ITENS	DESCRI�O	QUANTIDADE	UNIDADE
1	SERVI�OS PRELIMINARES		
1.1	PLACA DE OBRA (PARA CONSTRUCAO CIVIL) EM CHAPA GALVANIZADA *N. 22*, ADESIVADA, DE *2,0 X 1,125* M	2,25	M ²
2	ESTRUTURA		
2.1	CONCRETAGEM DE RADIER, PISO OU LAJE SOBRE SOLO, FCK 30 MPA, PARA ESPESSURA DE 10 CM - LAN�AMENTO, ADENSAMENTO E ACABAMENTO. AF_09/2017	0,30	M ³
3	ESQUADRIAS		
3.1	GUARNICA�O/ALIZAR/VISTA, E = *1,3* CM, L = *5,0* CM HASTE REGULAVEL = *35* MM, EM MDF/PVC WOOD/ POLIESTIRENO OU MADEIRA LAMINADA, PRIMER BRANCO	7,00	JG
3.2	CARPINTEIRO DE ESQUADRIA COM ENCARGOS COMPLEMENTARES	3,86	H
3.3	FECHADURA DE EMBUTIR COM CILINDRO, EXTERNA, COMPLETA, ACABAMENTO PADR�O POPULAR, INCLUSO EXECU�O DE FURO - FORNECIMENTO E INSTALA�O. AF_12/2019	3,00	UN
3.4	KIT DE PORTA DE MADEIRA PARA PINTURA, SEMI-OCA (LEVE OU M�DIA), PADR�O M�DIO, 80X210CM, ESPESSURA DE 3,5CM, ITENS INCLUSOS: DOBRADI�AS, MONTAGEM E INSTALA�O DO BATENTE, FECHADURA COM EXECU�O DO FURO - FORNECIMENTO E INSTALA�O. AF_12/2019	1,00	UN
3.5	PINTURA TINTA DE ACABAMENTO (PIGMENTADA) ESMALTE SINT�TICO ACETINADO EM MADEIRA, 2 DEM�OS. AF_01/2021	1,68	M ²
4	COBERTURA		



 PREFEITURA MUNICIPAL DE SÍTIO NOVO - MA AVENIDA LEONARDO DE ALMEIDA, S/N, CENTRO - SÍTIO NOVO - MA CNPJ: 05.631.031/0001-64. CEP:66925-000. FONE: (99)3532-0071 			
OBRA	REFORMA ESCOLA MUNICIPAL ANTONIO FRANCISCO FERREIRA MOTA		
PROPONENTE	PREFEITURA MUNICIPAL DE SÍTIO NOVO - MA		
DATA	março-21		
MEMORIA DE CALCULO			
ITENS	DESCRIÇÃO	QUANTIDADE	UNIDADE
4.1	RETIRADA E RECOLOCAÇÃO DE TELHA CERÂMICA CAPA-CANAL, COM MAIS DE DUAS ÁGUAS, INCLUSO IÇAMENTO. AF_07/2019	5,00	M ²
4.2	TELHAMENTO COM TELHA CERÂMICA CAPA-CANAL, TIPO PLAN, COM MAIS DE 2 ÁGUAS, INCLUSO TRANSPORTE VERTICAL. AF_07/2019	1,96	M ²
5	INSTALAÇÕES HIDROSSANITÁRIAS		
5.1	SIFÃO DO TIPO GARRAFA/COPO EM PVC 1.1/4 X 1.1/2 - FORNECIMENTO E INSTALAÇÃO. AF_01/202	1,00	UN
5.2	TANQUE DE LOUÇA BRANCA SUSPENSO, 18L OU EQUIVALENTE, INCLUSO SIFÃO TIPO GARRAFA EM METAL CROMADO, VÁLVULA METÁLICA E TORNEIRA DE METAL CROMADO PADRÃO MÉDIO - FORNECIMENTO E INSTALAÇÃO. AF_01/2020	1,00	UN
5.3	SIFÃO DO TIPO GARRAFA/COPO EM PVC 1.1/4 X 1.1/2 - FORNECIMENTO E INSTALAÇÃO. AF_01/2020	1,00	UN
6	INSTALAÇÕES ELÉTRICAS		
6.1	LUMINÁRIA TIPO PLAFON REDONDO COM VIDRO FOSCO, DE SOBREPOR, COM 1 LÂMPADA FLUORESCENTE DE 15 W, SEM REATOR - FORNECIMENTO E INSTALAÇÃO. AF_02/2020	1,00	UN
7	PINTURA		
7.1	APLICAÇÃO MANUAL DE PINTURA COM TINTA LÁTEX ACRÍLICA EM PAREDES, DUAS DEMÃOS. AF_06/2014	660,00	M ²



PREFEITURA MUNICIPAL DE SÍTIO NOVO - MA
AVENIDA LEONARDO DE ALMEIDA, S/N, CENTRO - SÍTIO NOVO - MA
CNPJ: 05.631.031/0001-64. CEP:65925-000. FONE: (99)3532-0071



OBRA: REFORMA ESCOLA MUNICIPAL ANTONIO FRANCISCO FERREIRA MOTA

LOCAL: PREFEITURA DE SÍTIO NOVO

PROPONENTE: PREFEITURA MUNICIPAL DE SÍTIO NOVO - MA

DATA: 03/2021

REFERÊNCIA: SINAPI - 01/2021

BDI = 28,52%

PLANILHA ORÇAMENTÁRIA

ITEM	DESCRIÇÃO DOS SERVIÇOS	UND	QUANT.	CUSTO UNITÁRIO		TOTAL	FONTE	CÓDIGO
				SEM BDI	COM BDI			
1	SERVIÇOS PRELIMINARES					R\$ 578,34		
1.1	PLACA DE OBRA (PARA CONSTRUCAO CIVIL) EM CHAPA GALVANIZADA *N. 22*, ADESIVADA, DE *2,0 X 1,125* M	M²	2,25	R\$ 200,00	R\$ 257,04	R\$ 578,34	SINAPI	4813
2	ESTRUTURA					R\$ 188,21		
2.1	CONCRETAGEM DE RADIER, PISO OU LAJE SOBRE SOLO, FCK 30 MPA, PARA ESPESSURA DE 10 CM - LANÇAMENTO, ADENSAMENTO E ACABAMENTO. AF_09/2017	M³	0,30	R\$ 488,14	R\$ 627,36	R\$ 188,21	SINAPI	97094
3	ESQUADRIAS					R\$ 2.882,59		
3.1	GUARNICAÇÃO/ALIZAR/VISTA, E = *1,3* CM, L = *5,0* CM HASTE REGULAVEL = *35* MM, EM MDF/PVC WOOD/ POLIESTIRENO OU MADEIRA LAMINADA, PRIMER BRANCO	JG	7,00	R\$ 172,39	R\$ 221,56	R\$ 1.550,89	SINAPI	39836
3.2	CARPINTEIRO DE ESQUADRIA COM ENCARGOS COMPLEMENTARES	H	3,86	R\$ 14,69	R\$ 18,88	R\$ 72,95	SINAPI	88261
3.3	FECHADURA DE EMBUTIR COM CILINDRO, EXTERNA, COMPLETA, ACABAMENTO PADRÃO POPULAR, INCLUSO EXECUÇÃO DE FURO - FORNECIMENTO E INSTALAÇÃO. AF_12/2019	UN	3,00	R\$ 66,90	R\$ 85,98	R\$ 257,94	SINAPI	91304
3.4	KIT DE PORTA DE MADEIRA PARA PINTURA, SEMI-OCA (LEVE OU MÉDIA), PADRÃO MÉDIO, 80X210CM, ESPESSURA DE 3,5CM, ITENS INCLUSOS: DOBRADIÇAS, MONTAGEM E INSTALAÇÃO DO BATENTE, FECHADURA COM EXECUÇÃO DO FURO - FORNECIMENTO E INSTALAÇÃO. AF_12/2019	UN	1,00	R\$ 761,72	R\$ 978,96	R\$ 978,96	SINAPI	90843
3.5	PINTURA TINTA DE ACABAMENTO (PIGMENTADA) ESMALTE SINTÉTICO ACETINADO EM MADEIRA, 2 DEMÃOS. AF_01/2021	M²	1,68	R\$ 10,12	R\$ 13,01	R\$ 21,85	SINAPI	102219
4	COBERTURA					R\$ 190,61		
4.1	RETIRADA E RECOLOCAÇÃO DE TELHA CERÂMICA CAPA-CANAL, COM MAIS DE DUAS ÁGUAS, INCLUSO IÇAMENTO. AF_07/2019	M²	5,00	R\$ 15,60	R\$ 20,05	R\$ 100,25	SINAPI	100331



PREFEITURA MUNICIPAL DE SÍTIO NOVO - MA
 AVENIDA LEONARDO DE ALMEIDA, S/N, CENTRO - SÍTIO NOVO - MA
 CNPJ: 05.631.031/0001-64. CEP:65925-000. FONE: (99)3532-0071



OBRA: REFORMA ESCOLA MUNICIPAL ANTONIO FRANCISCO FERREIRA MOTA
 LOCAL: PREFEITURA DE SÍTIO NOVO
 PROPONENTE: PREFEITURA MUNICIPAL DE SÍTIO NOVO - MA
 DATA: 03/2021 REFERÊNCIA: SINAPI - 01/2021 BDI = 28,52%

PLANILHA ORÇAMENTÁRIA

ITEM	DESCRIÇÃO DOS SERVIÇOS	UND	QUANT.	CUSTO UNITÁRIO		TOTAL	FONTE	CÓDIGO
				SEM BDI	COM BDI			
4.2	TELHAMENTO COM TELHA CERÂMICA CAPA-CANAL, TIPO PLAN, COM MAIS DE 2 ÁGUAS, INCLUSO TRANSPORTE VERTICAL. AF_07/2019	M²	1,96	R\$ 35,87	R\$ 46,10	R\$ 90,36	SINAPI	94446
						R\$ 872,98		
5	INSTALAÇÕES HIDROSSANITÁRIAS							
5.1	SIFÃO DO TIPO GARRAFA/COPO EM PVC 1.1/4 X 1.1/2 - FORNECIMENTO E INSTALAÇÃO. AF_01/202	UN	1,00	R\$ 15,69	R\$ 20,16	R\$ 20,16	SINAPI	86882
5.2	TANQUE DE LOUÇA BRANCA SUSPENSO, 18L OU EQUIVALENTE, INCLUSO SIFÃO TIPO GARRAFA EM METAL CROMADO, VÁLVULA METÁLICA E TORNEIRA DE METAL CROMADO PADRÃO MÉDIO - FORNECIMENTO E INSTALAÇÃO. AF_01/2020	UN	1,00	R\$ 647,88	R\$ 832,66	R\$ 832,66	SINAPI	86922
5.3	SIFÃO DO TIPO GARRAFA/COPO EM PVC 1.1/4 X 1.1/2 - FORNECIMENTO E INSTALAÇÃO. AF_01/2020	UN	1,00	R\$ 15,69	R\$ 20,16	R\$ 20,16	SINAPI	86882
						R\$ 71,06		
6	INSTALAÇÕES ELÉTRICAS							
6.1	LUMINÁRIA TIPO PLAFON REDONDO COM VIDRO FOSCO, DE SOBREPOR, COM 1 LÂMPADA FLUORESCENTE DE 15 W, SEM REATOR - FORNECIMENTO E INSTALAÇÃO. AF_02/2020	UN	1,00	R\$ 55,29	R\$ 71,06	R\$ 71,06	SINAPI	97590
						R\$ 9.372,96		
7	PINTURA							
7.1	APLICAÇÃO MANUAL DE PINTURA COM TINTA LÁTEX ACRÍLICA EM PAREDES, DUAS DEMÃOS. AF_06/2014	M²	660,00	R\$ 11,05	R\$ 14,20	R\$ 9.372,96	SINAPI	88489
TOTAL GERAL						R\$ 14.156,75		



SITIO NOVO - MA		PREFEITURA MUNICIPAL DE SÍTIO NOVO - MA AVENIDA LEONARDO DE ALMEIDA, S/N, CENTRO - SÍTIO NOVO - MA CNPJ: 06.631.031/0001-64. CEP:65925-000. FONE: (99)3532-0071		SITIO NOVO - MA	
OBRA	REFORMA ESCOLA MUNICIPAL ARTE DE EDUCAR				
PROPONENTE	PREFEITURA MUNICIPAL DE SÍTIO NOVO - MA				
DATA	março-21				
MEMORIA DE CALCULO					
ITENS	DESCRIÇÃO	QUANTIDADE	UNIDADE		
1	SERVIÇOS PRELIMINARES				
1.1	PLACA DE OBRA (PARA CONSTRUCAO CIVIL) EM CHAPA GALVANIZADA *N. 22*, ADESIVADA, DE *2,0 X 1,125* M	2,25	M ²		
2	ESTRUTURA				
2.1	CONTRAPISO EM ARGAMASSA TRAÇO 1:4 (CIMENTO E AREIA), PREPARO MECÂNICO COM BETONEIRA 400 L, APLICADO EM ÁREAS SECAS SOBRE LAJE, ADERIDO, ESPESSURA 3CM. AF_06/2014	8,00	M ²		
2.2	BUCHA DE FIXAÇÃO 8MM COM PARAFUSO	8,00	UN		
3	ESQUADRIAS				
3.1	FECHADURA DE EMBUTIR PARA PORTA DE BANHEIRO, COMPLETA, ACABAMENTO PADRÃO POPULAR, INCLUSO EXECUÇÃO DE FURO - FORNECIMENTO E INSTALAÇÃO. AF_12/2019	1,00	UN		
3.2	FECHADURA DE EMBUTIR PARA PORTAS INTERNAS, COMPLETA, ACABAMENTO PADRÃO MÉDIO, COM EXECUÇÃO DE FURO - FORNECIMENTO E INSTALAÇÃO. AF_12/2019	2,00	UN		
3.3	BATENTE PARA PORTA DE MADEIRA, PADRÃO MÉDIO - FORNECIMENTO E MONTAGEM. AF_12/2019	1,00	UN		
3.4	CADEADO SIMPLES, CORPO EM LATAO MACICO, COM LARGURA DE 50 MM E ALTURA DE APROX 40 MM, HASTE CEMENTADA EM ACO TEMPERADO COM DIAMETRO DE APROX 8,0 MM, INCLUINDO 2 CHAVES	1,00	UN		
4	INSTALAÇÕES HIDROSSANITÁRIAS				



PREFEITURA MUNICIPAL DE SÍTIO NOVO - MA
 AVENIDA LEONARDO DE ALMEIDA, S/N, CENTRO - SÍTIO NOVO - MA
 CNPJ: 05.631.031/0001-64. CEP:65925-000. FONE: (99)3532-0071



OBRA	REFORMA ESCOLA MUNICIPAL ARTE DE EDUCAR		
PROPONENTE	PREFEITURA MUNICIPAL DE SÍTIO NOVO - MA		
DATA	março-21		
MEMORIA DE CALCULO			
ITENS	DESCRIÇÃO	QUANTIDADE	UNIDADE
4.1	ENGATE FLEXÍVEL EM PLÁSTICO BRANCO, 1/2 X 40CM - FORNECIMENTO E INSTALAÇÃO. AF_01/2020	2,00	UN
4.2	ASSENTO SANITÁRIO INFANTIL - FORNECIMENTO E INSTALACAO. AF_01/2020	2,00	UN
4.3	FITA VEDA ROSCA EM ROLOS DE 18 MM X 10 M (L X C)	1,00	UN
4.4	LUVA, PVC, SOLDÁVEL, DN 40MM, INSTALADO EM PRUMADA DE ÁGUA - FORNECIMENTO E INSTALAÇÃO. AF_12/2014	1,00	UN
4.5	LUVA, PVC, SOLDÁVEL, DN 20MM, INSTALADO EM RAMAL DE DISTRIBUIÇÃO DE ÁGUA - FORNECIMENTO E INSTALAÇÃO. AF_12/2014	1,00	UN
5	INSTALAÇÕES ELÉTRICAS		
5.1	LÂMPADA COMPACTA DE LED 10 W, BASE E27 - FORNECIMENTO E INSTALAÇÃO. AF_02/2020	5,00	UN
5.2	CANALETA PVC BRANCA PARA FIO 2x1x200cm	2,00	UN
5.3	AUXILIAR DE ELETRICISTA COM ENCARGOS COMPLEMENTARES	1,00	H
5.4	TOMADA MÉDIA DE EMBUTIR (2 MÓDULOS), 2P+T 10 A, INCLUINDO SUPORTE E PLACA - FORNECIMENTO E INSTALAÇÃO. AF_12/2015	1,00	UN
5.5	TOMADA MÉDIA DE EMBUTIR (1 MÓDULO), 2P+T 10 A, INCLUINDO SUPORTE E PLACA - FORNECIMENTO E INSTALAÇÃO. AF_12/2015	1,00	UN
5.6	INTERRUPTOR SIMPLES (1 MÓDULO) COM 1 TOMADA DE EMBUTIR 2P+T 10 A, INCLUINDO SUPORTE E PLACA - FORNECIMENTO E INSTALAÇÃO. AF_12/2015	1,00	UN
6	PISO		

[Handwritten signature]
[Handwritten initials]



SITIO NOVO - MA		SITIO NOVO - MA	
PREFEITURA MUNICIPAL DE SÍTIO NOVO - MA AVENIDA LEONARDO DE ALMEIDA, S/N, CENTRO - SÍTIO NOVO - MA CNPJ: 05.631.031/0001-64. CEP:65925-000. FONE: (99)3532-0071			
OBRA	REFORMA ESCOLA MUNICIPAL ARTE DE EDUCAR		
PROPONENTE	PREFEITURA MUNICIPAL DE SÍTIO NOVO - MA		
DATA	março-21		
MEMORIA DE CALCULO			
ITENS	DESCRIÇÃO	QUANTIDADE	UNIDADE
6.1	REVESTIMENTO CERÂMICO PARA PISO COM PLACAS TIPO ESMALTADA EXTRA DE DIMENSÕES 45X45 CM APLICADA EM AMBIENTES DE ÁREA MENOR QUE 5 M2. AF_06/2014	2,00	M ²
7	COBERTURA		
7.1	TELHAMENTO COM TELHA CERÂMICA CAPA-CANAL, TIPO PLAN, COM ATÉ 2 ÁGUAS, INCLUSO TRANSPORTE VERTICAL. AF_07/2019	7,70	M ²
7.2	RETIRADA E RECOLOCAÇÃO DE TELHA CERÂMICA CAPA-CANAL, COM ATÉ DUAS ÁGUAS, INCLUSO IÇAMENTO. AF_07/2019	126,00	M ²



PREFEITURA MUNICIPAL DE SÍTIO NOVO - MA
 AVENIDA LEONARDO DE ALMEIDA, S/N, CENTRO - SÍTIO NOVO - MA
 CNPJ: 05.631.031/0001-64. CEP:65925-000. FONE: (99)3532-0071



OBRA: REFORMA ESCOLA MUNICIPAL ARTE DE EDUCAR

LOCAL: PREFEITURA DE SÍTIO NOVO

PROPONENTE: PREFEITURA MUNICIPAL DE SÍTIO NOVO - MA

DATA: 03/2021

REFERÊNCIA: SINAPI - 01/2021

BDI = 28,52%

PLANILHA ORÇAMENTÁRIA

ITEM	DESCRIÇÃO DOS SERVIÇOS	UND	QUANT.	CUSTO UNITÁRIO		TOTAL	FONTE	CÓDIGO
				SEM BDI	COM BDI			
1	SERVIÇOS PRELIMINARES					R\$ 578,34		
1.1	PLACA DE OBRA (PARA CONSTRUÇÃO CIVIL) EM CHAPA GALVANIZADA *N. 22*, ADESIVADA, DE *2,0 X 1,125* M	M²	2,25	R\$ 200,00	R\$ 257,04	R\$ 578,34	SINAPI	4813
2	ESTRUTURA					R\$ 357,90		
2.1	CONTRAPISO EM ARGAMASSA TRAÇO 1:4 (CIMENTO E AREIA), PREPARO MECÂNICO COM BETONEIRA 400 L, APLICADO EM ÁREAS SECAS SOBRE LAJE, ADERIDO, ESPESSURA 3CM. AF_06/2014	M²	8,00	R\$ 32,01	R\$ 41,14	R\$ 329,11	SINAPI	87630
2.2	BUCHA DE FIXAÇÃO 8MM COM PARAFUSO	UN	8,00	R\$ 2,80	R\$ 3,60	R\$ 28,79	MERCADO	PESQUISA
3	ESQUADRIAS					R\$ 689,39		
3.1	FECHADURA DE EMBUTIR PARA PORTA DE BANHEIRO, COMPLETA, ACABAMENTO PADRÃO POPULAR, INCLUSO EXECUÇÃO DE FURO - FORNECIMENTO E INSTALAÇÃO. AF_12/2019	UN	1,00	R\$ 67,53	R\$ 86,79	R\$ 86,79	SINAPI	91305
3.2	FECHADURA DE EMBUTIR PARA PORTAS INTERNAS, COMPLETA, ACABAMENTO PADRÃO MÉDIO, COM EXECUÇÃO DE FURO - FORNECIMENTO E INSTALAÇÃO. AF_12/2019	UN	2,00	R\$ 98,56	R\$ 126,67	R\$ 253,34	SINAPI	91306
3.3	BATENTE PARA PORTA DE MADEIRA, PADRÃO MÉDIO - FORNECIMENTO E MONTAGEM. AF_12/2019	UN	1,00	R\$ 239,85	R\$ 308,26	R\$ 308,26	SINAPI	90801
3.4	CADEADO SIMPLES, CORPO EM LATAO MACICO, COM LARGURA DE 50 MM E ALTURA DE APROX 40 MM, HASTE CEMENTADA EM ACO TEMPERADO COM DIAMETRO DE APROX 8,0 MM, INCLUINDO 2 CHAVES	UN	1,00	R\$ 31,90	R\$ 41,00	R\$ 41,00	SINAPI	43603
4	INSTALAÇÕES HIDROSSANITÁRIAS					R\$ 186,36		
4.1	ENGATE FLEXÍVEL EM PLÁSTICO BRANCO, 1/2 X 40CM - FORNECIMENTO E INSTALAÇÃO. AF_01/2020	UN	2,00	R\$ 7,66	R\$ 9,84	R\$ 19,69	SINAPI	86885



PREFEITURA MUNICIPAL DE SÍTIO NOVO - MA
 AVENIDA LEONARDO DE ALMEIDA, S/N, CENTRO - SÍTIO NOVO - MA
 CNPJ: 05.631.031/0001-64. CEP:65925-000. FONE: (99)3532-0071

OBRA: REFORMA ESCOLA MUNICIPAL ARTE DE EDUCAR

LOCAL: PREFEITURA DE SÍTIO NOVO

PROPONENTE: PREFEITURA MUNICIPAL DE SÍTIO NOVO - MA

DATA: 03/2021

REFERÊNCIA: SINAPI - 01/2021

BDI = 28,52%

PLANILHA ORÇAMENTÁRIA

ITEM	DESCRIÇÃO DOS SERVIÇOS	UND	QUANT.	CUSTO UNITÁRIO		TOTAL	FONTE	CÓDIGO
				SEM BDI	COM BDI			
4.2	ASSENTO SANITÁRIO INFANTIL - FORNECIMENTO E INSTALACAO. AF_01/2020	UN	2,00	R\$ 58,33	R\$ 74,97	R\$ 149,93	SINAPI	100851
4.3	FITA VEDA ROSCA EM ROLOS DE 18 MM X 10 M (L X C)	UN	1,00	R\$ 3,50	R\$ 4,50	R\$ 4,50	SINAPI	3146
4.4	LUVA, PVC, SOLDÁVEL, DN 40MM, INSTALADO EM PRUMADA DE ÁGUA - FORNECIMENTO E INSTALAÇÃO. AF_12/2014	UN	1,00	R\$ 6,82	R\$ 8,77	R\$ 8,77	SINAPI	89558
4.5	LUVA, PVC, SOLDÁVEL, DN 20MM, INSTALADO EM RAMAL DE DISTRIBUIÇÃO DE ÁGUA - FORNECIMENTO E INSTALAÇÃO. AF_12/2014	UN	1,00	R\$ 2,70	R\$ 3,47	R\$ 3,47	SINAPI	89417
5	INSTALAÇÕES ELÉTRICAS					R\$ 263,66		
5.1	LÂMPADA COMPACTA DE LED 10 W, BASE E27 - FORNECIMENTO E INSTALAÇÃO. AF_02/2020	UN	5,00	R\$ 16,53	R\$ 21,24	R\$ 106,22	SINAPI	97610
5.2	CANALETÁ PVC BRANCA PARA FIO 2x1x200cm	UN	2,00	R\$ 8,72	R\$ 11,21	R\$ 22,41	MERCADO	PESQUISA
5.3	AUXILIAR DE ELETRICISTA COM ENCARGOS COMPLEMENTARES	H	1,00	R\$ 12,36	R\$ 15,89	R\$ 15,89	SINAPI	88247
5.4	TOMADA MÉDIA DE EMBUTIR (2 MÓDULOS), 2P+T 10 A, INCLUINDO SUPORTE E PLACA - FORNECIMENTO E INSTALAÇÃO. AF_12/2015	UN	1,00	R\$ 39,11	R\$ 50,26	R\$ 50,26	SINAPI	92005
5.5	TOMADA MÉDIA DE EMBUTIR (1 MÓDULO), 2P+T 10 A, INCLUINDO SUPORTE E PLACA - FORNECIMENTO E INSTALAÇÃO. AF_12/2015	UN	1,00	R\$ 21,47	R\$ 27,59	R\$ 27,59	SINAPI	91996
5.6	INTERRUPTOR SIMPLES (1 MÓDULO) COM 1 TOMADA DE EMBUTIR 2P+T 10 A, INCLUINDO SUPORTE E PLACA - FORNECIMENTO E INSTALAÇÃO. AF_12/2015	UN	1,00	R\$ 32,13	R\$ 41,29	R\$ 41,29	SINAPI	92023
6	PISO					R\$ 157,41		
6.1	REVESTIMENTO CERÂMICO PARA PISO COM PLACAS TIPO ESMALTADA EXTRA DE DIMENSÕES 45X45 CM APLICADA EM AMBIENTES DE ÁREA MENOR QUE 5 M2. AF_06/2014	M²	2,00	R\$ 61,24	R\$ 78,71	R\$ 157,41	SINAPI	87249



PREFEITURA MUNICIPAL DE SÍTIO NOVO - MA
AVENIDA LEONARDO DE ALMEIDA, S/N, CENTRO - SÍTIO NOVO - MA
CNPJ: 05.631.031/0001-64. CEP:65925-000. FONE: (99)3532-0071



OBRA: REFORMA ESCOLA MUNICIPAL ARTE DE EDUCAR

LOCAL: PREFEITURA DE SÍTIO NOVO

PROPONENTE: PREFEITURA MUNICIPAL DE SÍTIO NOVO - MA

DATA: 03/2021

REFERÊNCIA: SINAPI - 01/2021

BDI = 28,52%

PLANILHA ORÇAMENTÁRIA

ITEM	DESCRIÇÃO DOS SERVIÇOS	UND	QUANT.	CUSTO UNITÁRIO		TOTAL	FONTE	CÓDIGO
				SEM BDI	COM BDI			
7	COBERTURA					R\$ 2.235,27		
7.1	TELHAMENTO COM TELHA CERÂMICA CAPA-CANAL, TIPO PLAN, COM ATÉ 2 ÁGUAS, INCLUSO TRANSPORTE VERTICAL. AF_07/2019	M²	7,70	R\$ 32,13	R\$ 41,29	R\$ 317,96	SINAPI	94445
7.2	RETIRADA E RECOLOCAÇÃO DE TELHA CERÂMICA CAPA-CANAL, COM ATÉ DUAS ÁGUAS, INCLUSO IÇAMENTO. AF_07/2019	M²	126,00	R\$ 11,84	R\$ 15,22	R\$ 1.917,31	SINAPI	100330
	TOTAL GERAL					R\$ 4.468,33		



SITIO NOVO - MA		PREFEITURA MUNICIPAL DE SÍTIO NOVO - MA AVENIDA LEONARDO DE ALMEIDA, S/N, CENTRO - SÍTIO NOVO - MA CNPJ: 05.631.031/0001-64. CEP: 65925-000. FONE: (99)3532-0071		SITIO NOVO - MA	
OBRA	REFORMA DA ESCOLA MUNICIPAL BOM JESUS				
PROPONENTE	PREFEITURA MUNICIPAL DE SÍTIO NOVO - MA				
DATA	março-21				
MEMORIA DE CALCULO					
ITENS	DESCRIÇÃO	QUANTIDADE	UNIDADE		
1	SERVIÇOS PRELIMINARES				
1.1	PLACA DE OBRA (PARA CONSTRUCAO CIVIL) EM CHAPA GALVANIZADA *N. 22*, ADESIVADA, DE *2,0 X 1,125* M	2,25	M ²		
2	ESQUADRIA				
2.1	INSTALAÇÃO DE VIDRO TEMPERADO, E = 6 MM, ENCAIXADO EM PERFIL U. AF_01/2021_P	4,42	M ²		
3	INSTALAÇÕES ELÉTRICAS				
3.1	LUMINÁRIA TIPO CALHA, DE SOBREPOR, COM 1 LÂMPADA TUBULAR FLUORESCENTE DE 36 W, COM REATOR DE PARTIDA RÁPIDA - FORNECIMENTO E INSTALAÇÃO. AF_02/2020	11,00	UN		



PREFEITURA MUNICIPAL DE SÍTIO NOVO - MA
AVENIDA LEONARDO DE ALMEIDA, S/N, CENTRO - SÍTIO NOVO - MA
CNPJ: 05.631.031/0001-64. CEP:65925-000. FONE: (99)3532-0071



Obra

OBRA: REFORMA DA ESCOLA MUNICIPAL BOM JESUS

LOCAL: PREFEITURA DE SÍTIO NOVO

PROPONENTE: PREFEITURA MUNICIPAL DE SÍTIO NOVO - MA

DATA: 03/2021

REFERÊNCIA: SINAPI - 01/2021

BDI = 28,52%

PLANILHA ORÇAMENTÁRIA

ITEM	DESCRIÇÃO DOS SERVIÇOS	UND	QUANT.	CUSTO UNITÁRIO		TOTAL	FONTE	CÓDIGO
				SEM BDI	COM BDI			
1	SERVIÇOS PRELIMINARES					R\$ 578,34		
1.1	PLACA DE OBRA (PARA CONSTRUCAO CIVIL) EM CHAPA GALVANIZADA *N. 22*, ADESIVADA, DE *2,0 X 1,125* M	M²	2,25	R\$ 200,00	R\$ 257,04	R\$ 578,34	SINAPI	4813
2	ESQUADRIA					R\$ 1.512,11		
2.1	INSTALAÇÃO DE VIDRO TEMPERADO, E = 6 MM, ENCAIXADO EM PERFIL U. AF_01/2021_P	M²	4,42	R\$ 266,19	R\$ 342,11	R\$ 1.512,11	SINAPI	102179
3	INSTALAÇÕES ELÉTRICAS					R\$ 874,39		
3.1	LUMINÁRIA TIPO CALHA, DE SOBREPOR, COM 1 LÂMPADA TUBULAR FLUORESCENTE DE 36 W, COM REATOR DE PARTIDA RÁPIDA - FORNECIMENTO E INSTALAÇÃO. AF_02/2020	UN	11,00	R\$ 61,85	R\$ 79,49	R\$ 874,39	SINAPI	97584
TOTAL GERAL						R\$ 2.964,84		



PREFEITURA MUNICIPAL DE SÍTIO NOVO - MA
AVENIDA LEONARDO DE ALMEIDA, S/N, CENTRO - SÍTIO NOVO - MA
CNPJ: 05.631.031/0001-64. CEP:65925-000. FONE: (99)3532-0071



OBRA	REFORMA ESCOLA MUNICIPAL COMPLEXO ESCOLAR DEPUTADO LA ROQUE		
PROPONENTE	PREFEITURA MUNICIPAL DE SÍTIO NOVO - MA		
DATA	março-21		
MEMORIA DE CALCULO			
ITENS	DESCRIÇÃO	QUANTIDADE	UNIDADE
1	SERVIÇOS PRELIMINARES		
1.1	PLACA DE OBRA (PARA CONSTRUCAO CIVIL) EM CHAPA GALVANIZADA *N. 22*, ADESIVADA, DE *2,0 X 1,125* M	2,25	M ²
2	COBERTURA		
2.1	REMOÇÃO DE TRAMA DE MADEIRA PARA COBERTURA, DE FORMA MANUAL, SEM REAPROVEITAMENTO. AF_12/2017	403,69	M ²
2.2	TRAMA DE MADEIRA COMPOSTA POR TERÇAS PARA TELHADOS DE ATÉ 2 ÁGUAS PARA TELHA ONDULADA DE FIBROCIMENTO, METÁLICA, PLÁSTICA OU TERMOACÚSTICA, INCLUSO TRANSPORTE VERTICAL. AF_07/2019	130,56	M ²
2.3	TELHAMENTO COM TELHA ONDULADA DE FIBROCIMENTO E = 6 MM, COM RECOBRIMENTO LATERAL DE 1/4 DE ONDA PARA TELHADO COM INCLINAÇÃO MAIOR QUE 10°, COM ATÉ 2 ÁGUAS, INCLUSO IÇAMENTO. AF_07/2019	130,56	M ²
2.4	CALHA EM CHAPA DE AÇO GALVANIZADO NÚMERO 24, DESENVOLVIMENTO DE 100 CM, INCLUSO TRANSPORTE VERTICAL. AF_07/2019	80,00	M
2.5	RETIRADA E RECOLOCAÇÃO DE TELHA CERÂMICA CAPA-CANAL, COM ATÉ DUAS ÁGUAS, INCLUSO IÇAMENTO. AF_07/2019	1587,32	M ²
2.6	TELHAMENTO COM TELHA CERÂMICA CAPA-CANAL, TIPO COLONIAL, COM ATÉ 2 ÁGUAS, INCLUSO TRANSPORTE VERTICAL. AF_07/2019	9,60	M ²
2.7	TELHAMENTO COM TELHA CERÂMICA CAPA-CANAL, TIPO PLAN, COM ATÉ 2 ÁGUAS, INCLUSO TRANSPORTE VERTICAL. AF_07/2019	7,30	M ²



PREFEITURA MUNICIPAL DE SÍTIO NOVO - MA
AVENIDA LEONARDO DE ALMEIDA, S/N, CENTRO - SÍTIO NOVO - MA
CNPJ: 05.631.031/0001-64. CEP:65925-000. FONE: (99)3632-0071



OBRA	REFORMA ESCOLA MUNICIPAL COMPLEXO ESCOLAR DEPUTADO LA ROQUE		
PROPONENTE	PREFEITURA MUNICIPAL DE SÍTIO NOVO - MA		
DATA	março-21		
MEMORIA DE CALCULO			
ITENS	DESCRIÇÃO	QUANTIDADE	UNIDADE
3	PINTURA		
3.1	APLICAÇÃO MANUAL DE PINTURA COM TINTA LÁTEX ACRÍLICA EM PAREDES, DUAS DEMÃOS. AF_06/2014	3473,54	M ²
4	PISO		
4.1	CONTRAPISO EM ARGAMASSA TRAÇO 1:4 (CIMENTO E AREIA), PREPARO MECÂNICO COM BETONEIRA 400 L, APLICADO EM ÁREAS SECAS SOBRE LAJE, ADERIDO, ESPESSURA 3CM. AF_06/2014	440,24	M ²
4.2	REVESTIMENTO CERÂMICO PARA PISO COM PLACAS TIPO ESMALTADA EXTRA DE DIMENSÕES 35X35 CM APLICADA EM AMBIENTES DE ÁREA MAIOR QUE 10 M2. AF_06/2014	52,50	M ²
5	DEMOLIÇÕES		
5.1	DEMOLIÇÃO DE PILARES E VIGAS EM CONCRETO ARMADO, DE FORMA MANUAL, SEM REAPROVEITAMENTO. AF_12/2017	0,12	M ³
6	ESQUADRIAS		
6.1	PORTAO DE CORRER EM CHAPA TIPO PAINEL LAMBRIL QUADRADO, COM PORTA SOCIAL COMPLETA INCLUIDA, COM REQUADRO, ACABAMENTO NATURAL, COM TRILHOS E ROLDANAS	6,60	M ²
6.2	PORTA DE MADEIRA PARA PINTURA, SEMI-OCA (PESADA OU SUPERPESADA), 80X210CM, ESPESSURA DE 3,5CM, INCLUSO DOBRADIÇAS - FORNECIMENTO E INSTALAÇÃO. AF_12/2019	1,00	UN
6.3	PINTURA TINTA DE ACABAMENTO (PIGMENTADA) ESMALTE SINTÉTICO ACETINADO EM MADEIRA, 2 DEMÃOS. AF_01/2021	1,68	M ²





PREFEITURA MUNICIPAL DE SÍTIO NOVO - MA
AVENIDA LEONARDO DE ALMEIDA, S/N, CENTRO - SÍTIO NOVO - MA
CNPJ: 05.631.031/0001-64. CEP:65926-000. FONE: (99)3532-0071





Rubrica

OBRA	REFORMA ESCOLA MUNICIPAL COMPLEXO ESCOLAR DEPUTADO LA ROQUE		
PROPONENTE	PREFEITURA MUNICIPAL DE SÍTIO NOVO - MA		
DATA	março-21		
MEMORIA DE CALCULO			
ITENS	DESCRIÇÃO	QUANTIDADE	UNIDADE
6.4	FECHADURA DE EMBUTIR PARA PORTA DE BANHEIRO, COMPLETA, ACABAMENTO PADRÃO MÉDIO, INCLUSO EXECUÇÃO DE FURO - FORNECIMENTO E INSTALAÇÃO. AF_12/2019	7,00	UN
6.5	FECHADURA DE EMBUTIR PARA PORTAS INTERNAS, COMPLETA, ACABAMENTO PADRÃO POPULAR, COM EXECUÇÃO DE FURO - FORNECIMENTO E INSTALAÇÃO. AF_12/2019	15,00	UN
6.6	FERROLHO COM FECHO CHATO E PORTA CADEADO, EM ACO GALVANIZADO / ZINCADO, DE SOBREPOR, COM COMPRIMENTO DE 3" A 4", CHAPA COM ESPESSURA MINIMA DE 0,90 MM E LARGURA MINIMA DE 3,20 CM (FECHO SIMPLES / LEVE) (INCLUI PARAFUSOS)	2,00	UN
6.7	FERROLHO COM FECHO / TRINCO REDONDO, EM ACO GALVANIZADO / ZINCADO, DE SOBREPOR, COM COMPRIMENTO DE 5" E ESPESSURA MINIMA DA CHAPA DE 0,90 MM	2,00	UN
6.8	CARPINTEIRO DE ESQUADRIA COM ENCARGOS COMPLEMENTARES	3,00	H
6.9	SERVENTE COM ENCARGOS COMPLEMENTARES	2,00	H
7	INSTALAÇÕES HIDROSSANITÁRIAS		
7.1	TORNEIRA CROMADA DE MESA, 1/2 OU 3/4, PARA LAVATÓRIO, PADRÃO POPULAR - FORNECIMENTO E INSTALAÇÃO. AF_01/2020	4,00	UN
7.2	TORNEIRA CROMADA LONGA, DE PAREDE, 1/2 OU 3/4, PARA PIA DE COZINHA, PADRÃO POPULAR - FORNECIMENTO E INSTALAÇÃO. AF_01/2020	1,00	UN
8	INSTALAÇÕES ELÉTRICAS		



 <p>PREFEITURA MUNICIPAL DE SÍTIO NOVO - MA AVENIDA LEONARDO DE ALMEIDA, S/N, CENTRO - SÍTIO NOVO - MA CNPJ: 05.631.031/0001-64. CEP:65925-000. FONE: (99)3532-0071</p> 			
OBRA	REFORMA ESCOLA MUNICIPAL COMPLEXO ESCOLAR DEPUTADO LA ROQUE		
PROPONENTE	PREFEITURA MUNICIPAL DE SÍTIO NOVO - MA		
DATA	março-21		
MEMORIA DE CALCULO			
ITENS	DESCRIÇÃO	QUANTIDADE	UNIDADE
8.1	TOMADA MÉDIA DE EMBUTIR (1 MÓDULO), 2P+T 10 A, INCLUINDO SUPORTE E PLACA -FORNECIMENTO E INSTALAÇÃO. AF_12/2015	18,00	UN
8.2	INTERRUPTOR SIMPLES (1 MÓDULO) COM 1 TOMADA DE EMBUTIR 2P+T 10 A, INCLUINDO SUPORTE E PLACA - FORNECIMENTO E INSTALAÇÃO. AF_12/2015	1,00	UN
8.3	INTERRUPTOR SIMPLES (3 MÓDULOS), 10A/250V, INCLUINDO SUPORTE E PLACA -FORNECIMENTO E INSTALAÇÃO. AF_12/2015	1,00	UN
8.4	CAIXA RETANGULAR 4" X 2" MÉDIA (1,30 M DO PISO), PVC, INSTALADA EM PAREDE - FORNECIMENTO E INSTALAÇÃO. AF_12/2015	20,00	UN
8.5	ELETRODUTO FLEXÍVEL CORRUGADO, PVC, DN 25 MM (3/4"), PARA CIRCUITOS TERMINAIS, INSTALADO EM PAREDE - FORNECIMENTO E INSTALAÇÃO. AF_12/2015	25,00	M
8.6	LÂMPADA COMPACTA DE LED 10 W, BASE E27 - FORNECIMENTO E INSTALAÇÃO. AF_02/2020	20,00	UN
8.7	LUMINÁRIA TIPO PLAFON, DE SOBREPOR, COM 1 LÂMPADA LED DE 12/13 W, SEM REATOR - FORNECIMENTO E INSTALAÇÃO. AF_02/2020	2,00	UN
8.8	FIO DE COBRE, SOLIDO, CLASSE 1, ISOLACAO EM PVC/A, ANTICHAMA BWF-B, 450/750V, SECAO NOMINAL 2,5 MM2	100,00	M
9	VEDAÇÃO		
9.1	ALVENARIA DE VEDAÇÃO DE BLOCOS CERÂMICOS FURADOS NA HORIZONTAL DE 9X19X19CM (ESPESSURA 9CM) DE PAREDES COM ÁREA LÍQUIDA MENOR QUE 6M² COM VÃOS E ARGAMASSA DE ASSENTAMENTO COM PREPARO EM BETONEIRA. AF_06/2014	4.70	M²



 SÍTIO NOVO - MA <small>CIDADE DE NOVA CONCEIÇÃO</small>		PREFEITURA MUNICIPAL DE SÍTIO NOVO - MA AVENIDA LEONARDO DE ALMEIDA, S/N, CENTRO - SÍTIO NOVO - MA CNPJ: 05.631.031/0001-64. CEP:65925-000. FONE: (99)3532-0071		 SÍTIO NOVO - MA <small>CIDADE DE NOVA CONCEIÇÃO</small>	
OBRA	REFORMA ESCOLA MUNICIPAL COMPLEXO ESCOLAR DEPUTADO LA ROQUE				
PROPONENTE	PREFEITURA MUNICIPAL DE SÍTIO NOVO - MA				
DATA	março-21				
MEMORIA DE CALCULO					
<hr/>					
ITENS	DESCRIÇÃO	QUANTIDADE	UNIDADE		
9.2	ARGAMASSA TRAÇO 1:4 (EM VOLUME DE CIMENTO E AREIA GROSSA ÚMIDA) PARA CHAPISCO CONVENCIONAL, PREPARO MECÂNICO COM MISTURADOR DE EIXO HORIZONTAL DE 600 KG. AF_08/2019	0,08	M ³		
9.3	ARGAMASSA TRAÇO 1:7 (EM VOLUME DE CIMENTO E AREIA MÉDIA ÚMIDA) COM ADIÇÃO DE PLASTIFICANTE PARA EMBOÇO/MASSA ÚNICA/ASSENTAMENTO DE ALVENARIA DE VEDAÇÃO, PREPARO MECÂNICO COM BETONEIRA 600 L. AF_08/2019	0,50	M ³		



PREFEITURA MUNICIPAL DE SÍTIO NOVO - MA
 AVENIDA LEONARDO DE ALMEIDA, S/N, CENTRO - SÍTIO NOVO - MA
 CNPJ: 05.631.031/0001-64. CEP:65925-000. FONE: (99)3532-0071



OBRA: REFORMA ESCOLA MUNICIPAL COMPLEXO ESCOLAR DEPUTADO LA ROQUE

LOCAL: PREFEITURA DE SÍTIO NOVO

PROPONENTE: PREFEITURA MUNICIPAL DE SÍTIO NOVO - MA

DATA: 03/2021

REFERÊNCIA: SINAPI - 01/2021

BDI = 28,52%

PLANILHA ORÇAMENTÁRIA

ITEM	DESCRIÇÃO DOS SERVIÇOS	UND	QUANT.	CUSTO UNITÁRIO		TOTAL	CÓDIGO
				SEM BDI	COM BDI		
1	SERVIÇOS PRELIMINARES					R\$ 578,34	
1.1	PLACA DE OBRA (PARA CONSTRUCAO CIVIL) EM CHAPA GALVANIZADA *N. 22*, ADESIVADA, DE *2,0 X 1,125* M	M²	2,25	R\$ 200,00	R\$ 257,04	R\$ 578,34	4813
2	COBERTURA					R\$ 48.682,17	
2.1	REMOÇÃO DE TRAMA DE MADEIRA PARA COBERTURA, DE FORMA MANUAL, SEM REAPROVEITAMENTO. AF_12/2017	M²	403,69	R\$ 4,51	R\$ 5,80	R\$ 2.339,89	97650
2.2	TRAMA DE MADEIRA COMPOSTA POR TERÇAS PARA TELHADOS DE ATÉ 2 ÁGUAS PARA TELHA ONDULADA DE FIBROCIMENTO, METÁLICA, PLÁSTICA OU TERMOACÚSTICA, INCLUSO TRANSPORTE VERTICAL. AF_07/2019	M²	130,56	R\$ 16,97	R\$ 21,81	R\$ 2.847,49	92543
2.3	TELHAMENTO COM TELHA ONDULADA DE FIBROCIMENTO E = 6 MM, COM RECOBRIMENTO LATERAL DE 1/4 DE ONDA PARA TELHADO COM INCLINAÇÃO MAIOR QUE 10°, COM ATÉ 2 ÁGUAS, INCLUSO IÇAMENTO. AF_07/2019	M²	130,56	R\$ 45,45	R\$ 58,41	R\$ 7.626,32	94207
2.4	CALHA EM CHAPA DE AÇO GALVANIZADO NÚMERO 24, DESENVOLVIMENTO DE 100 CM, INCLUSO TRANSPORTE VERTICAL. AF_07/2019	M	80,00	R\$ 107,15	R\$ 137,71	R\$ 11.016,73	94229
2.5	RETIRADA E RECOLOCAÇÃO DE TELHA CERÂMICA CAPA-CANAL, COM ATÉ DUAS ÁGUAS, INCLUSO IÇAMENTO. AF_07/2019	M²	1.587,32	R\$ 11,84	R\$ 15,22	R\$ 24.153,88	100330



PREFEITURA MUNICIPAL DE SÍTIO NOVO - MA
 AVENIDA LEONARDO DE ALMEIDA, S/N, CENTRO - SÍTIO NOVO - MA
 CNPJ: 05.631.031/0001-64. CEP:65925-000. FONE: (99)3532-0071



OBRA: REFORMA ESCOLA MUNICIPAL COMPLEXO ESCOLAR DEPUTADO LA ROQUE

LOCAL: PREFEITURA DE SÍTIO NOVO

PROPONENTE: PREFEITURA MUNICIPAL DE SÍTIO NOVO - MA

DATA: 03/2021

REFERÊNCIA: SINAPI - 01/2021

BDI = 28,52%

PLANILHA ORÇAMENTÁRIA

ITEM	DESCRIÇÃO DOS SERVIÇOS	UND	QUANT.	CUSTO UNITÁRIO		TOTAL	CÓDIGO
				SEM BDI	COM BDI		
2.6	TELHAMENTO COM TELHA CERÂMICA CAPA-CANAL, TIPO COLONIAL, COM ATÉ 2 ÁGUAS, INCLUSO TRANSPORTE VERTICAL. AF_07/2019	M ²	9,60	R\$ 32,13	R\$ 41,29	R\$ 396,42	94201
2.7	TELHAMENTO COM TELHA CERÂMICA CAPA-CANAL, TIPO PLAN, COM ATÉ 2 ÁGUAS, INCLUSO TRANSPORTE VERTICAL. AF_07/2019	M ²	7,30	R\$ 32,13	R\$ 41,29	R\$ 301,44	94445
3	PINTURA					R\$ 49.329,34	
3.1	APLICAÇÃO MANUAL DE PINTURA COM TINTA LÁTEX ACRÍLICA EM PAREDES, DUAS DEMÃOS. AF_06/2014	M ²	3.473,54	R\$ 11,05	R\$ 14,20	R\$ 49.329,34	88489
4	PISO					R\$ 21.210,17	
4.1	CONTRAPISO EM ARGAMASSA TRAÇO 1:4 (CIMENTO E AREIA), PREPARO MECÂNICO COM BETONEIRA 400 L, APLICADO EM ÁREAS SECAS SOBRE LAJE, ADERIDO, ESPESSURA 3CM. AF_06/2014	M ²	440,24	R\$ 32,01	R\$ 41,14	R\$ 18.111,14	87630
4.2	REVESTIMENTO CERÂMICO PARA PISO COM PLACAS TIPO ESMALTADA EXTRA DE DIMENSÕES 35X35 CM APLICADA EM AMBIENTES DE ÁREA MAIOR QUE 10 M2. AF_06/2014	M ²	52,50	R\$ 45,93	R\$ 59,03	R\$ 3.099,03	87248
5	DEMOLIÇÕES					R\$ 53,03	
5.1	DEMOLIÇÃO DE PILARES E VIGAS EM CONCRETO ARMADO, DE FORMA MANUAL, SEM REAPROVEITAMENTO. AF_12/2017	M ³	0,12	R\$ 343,87	R\$ 441,94	R\$ 53,03	97626

[Handwritten signature]
[Handwritten initials]

PREFEITURA MUNICIPAL DE SÍTIO NOVO - MA
 AVENIDA LEONARDO DE ALMEIDA, S/N, CENTRO - SÍTIO NOVO - MA
 CNPJ: 05.631.031/0001-64. CEP:65925-000. FONE: (99)3532-0071



OBRA: REFORMA ESCOLA MUNICIPAL COMPLEXO ESCOLAR DEPUTADO LA ROQUE

LOCAL: PREFEITURA DE SÍTIO NOVO

PROponente: PREFEITURA MUNICIPAL DE SÍTIO NOVO - MA

DATA: 03/2021

REFERÊNCIA: SINAPI - 01/2021

BDI = 28,52%

PLANILHA ORÇAMENTÁRIA

ITEM	DESCRIÇÃO DOS SERVIÇOS	UND	QUANT.	CUSTO UNITÁRIO		TOTAL	CÓDIGO
				SEM BDI	COM BDI		
6	ESQUADRIAS					R\$ 8.792,52	
6.1	PORTAO DE CORRER EM CHAPA TIPO PAINEL LAMBRIIL QUADRADO, COM PORTA SOCIAL COMPLETA INCLUIDA, COM REQUADRO, ACABAMENTO NATURAL, COM TRILHOS E ROLDANAS	M²	6,60	R\$ 713,00	R\$ 916,35	R\$ 6.047,89	37561
6.2	PORTA DE MADEIRA PARA PINTURA, SEMI-OCA (PESADA OU SUPERPESADA), 80X210CM, ESPESSURA DE 3,5CM, INCLUSO DOBRADIÇAS - FORNECIMENTO E INSTALAÇÃO. AF 12/2019	UN	1,00	R\$ 482,53	R\$ 620,15	R\$ 620,15	90824
6.3	PINTURA TINTA DE ACABAMENTO (PIGMENTADA) ESMALTE SINTÉTICO ACETINADO EM MADEIRA, 2 DEMÃOS. AF_01/2021	M²	1,68	R\$ 10,12	R\$ 13,01	R\$ 21,85	102219
6.4	FECHADURA DE EMBUTIR PARA PORTA DE BANHEIRO, COMPLETA, ACABAMENTO PADRÃO MÉDIO, INCLUSO EXECUÇÃO DE FURO - FORNECIMENTO E INSTALAÇÃO. AF_12/2019	UN	7,00	R\$ 98,56	R\$ 126,67	R\$ 886,69	90831
6.5	FECHADURA DE EMBUTIR PARA PORTAS INTERNAS, COMPLETA, ACABAMENTO PADRÃO POPULAR, COM EXECUÇÃO DE FURO - FORNECIMENTO E INSTALAÇÃO. AF_12/2019	UN	15,00	R\$ 57,06	R\$ 73,33	R\$ 1.100,00	91307
6.6	FERROLHO COM FECHO CHATO E PORTA CADEADO, EM ACO GALVANIZADO / ZINCADO, DE SOBREPOR, COM COMPRIMENTO DE 3" A 4", CHAPA COM ESPESSURA MINIMA DE 0,90 MM E LARGURA MINIMA DE 3,20 CM (FECHO SIMPLES / LEVE) (INCLUI PARAFUSOS)	UN	2,00	R\$ 6,33	R\$ 8,14	R\$ 16,27	3107

102



PREFEITURA MUNICIPAL DE SÍTIO NOVO - MA
 AVENIDA LEONARDO DE ALMEIDA, S/N, CENTRO - SÍTIO NOVO - MA
 CNPJ: 05.631.031/0001-64. CEP:65925-000. FONE: (99)3532-0071



OBRA: REFORMA ESCOLA MUNICIPAL COMPLEXO ESCOLAR DEPUTADO LA ROQUE

LOCAL: PREFEITURA DE SÍTIO NOVO

PROPONENTE: PREFEITURA MUNICIPAL DE SÍTIO NOVO - MA

DATA: 03/2021

REFERÊNCIA: SINAPI - 01/2021

BDI = 28,52%

PLANILHA ORÇAMENTÁRIA

ITEM	DESCRIÇÃO DOS SERVIÇOS	UND	QUANT.	CUSTO UNITÁRIO		TOTAL	CÓDIGO
				SEM BDI	COM BDI		
6.7	FERROLHO COM FECHO / TRINCO REDONDO, EM ACO GALVANIZADO / ZINCADO, DE SOBREPOR, COM COMPRIMENTO DE 5" E ESPESSURA MINIMA DA CHAPA DE 0,90 MM	UN	2,00	R\$ 4,58	R\$ 5,89	R\$ 11,77	3121
6.8	CARPINTEIRO DE ESQUADRIA COM ENCARGOS COMPLEMENTARES	H	3,00	R\$ 14,69	R\$ 18,88	R\$ 56,64	88261
6.9	SERVEnte COM ENCARGOS COMPLEMENTARES	H	2,00	R\$ 12,16	R\$ 15,63	R\$ 31,26	88316
7	INSTALAÇÕES HIDROSSANITÁRIAS					R\$ 277,01	
7.1	TORNEIRA CROMADA DE MESA, 1/2 OU 3/4, PARA LAVATÓRIO, PADRÃO POPULAR - FORNECIMENTO E INSTALAÇÃO. AF_01/2020	UN	4,00	R\$ 44,49	R\$ 57,18	R\$ 228,71	86906
7.2	TORNEIRA CROMADA LONGA, DE PAREDE, 1/2 OU 3/4, PARA PIA DE COZINHA, PADRÃO POPULAR - FORNECIMENTO E INSTALAÇÃO. AF_01/2020	UN	1,00	R\$ 37,58	R\$ 48,30	R\$ 48,30	86911
8	INSTALAÇÕES ELÉTRICAS					R\$ 1.759,79	
8.1	TOMADA MÉDIA DE EMBUTIR (1 MÓDULO), 2P+T 10 A, INCLUINDO SUPORTE E PLACA -FORNECIMENTO E INSTALAÇÃO. AF_12/2015	UN	18,00	R\$ 21,47	R\$ 27,59	R\$ 496,68	91996
8.2	INTERRUPTOR SIMPLES (1 MÓDULO) COM 1 TOMADA DE EMBUTIR 2P+T 10 A, INCLUINDO SUPORTE E PLACA - FORNECIMENTO E INSTALAÇÃO. AF_12/2015	UN	1,00	R\$ 32,13	R\$ 41,29	R\$ 41,29	92023
8.3	INTERRUPTOR SIMPLES (3 MÓDULOS), 10A/250V, INCLUINDO SUPORTE E PLACA -FORNECIMENTO E INSTALAÇÃO. AF_12/2015	UN	1,00	R\$ 39,63	R\$ 50,93	R\$ 50,93	91967

[Handwritten signature]

PREFEITURA MUNICIPAL DE SÍTIO NOVO - MA
 AVENIDA LEONARDO DE ALMEIDA, S/N, CENTRO - SÍTIO NOVO - MA
 CNPJ: 05.631.031/0001-64. CEP:65925-000. FONE: (99)3532-0071



OBRA: REFORMA ESCOLA MUNICIPAL COMPLEXO ESCOLAR DEPUTADO LA ROQUE

LOCAL: PREFEITURA DE SÍTIO NOVO

PROPONENTE: PREFEITURA MUNICIPAL DE SÍTIO NOVO - MA

DATA: 03/2021

REFERÊNCIA: SINAPI - 01/2021

BDI = 28,52%

PLANILHA ORÇAMENTÁRIA

ITEM	DESCRIÇÃO DOS SERVIÇOS	UND	QUANT.	CUSTO UNITÁRIO		TOTAL	CÓDIGO
				SEM BDI	COM BDI		
8.4	CAIXA RETANGULAR 4" X 2" MÉDIA (1,30 M DO PISO), PVC, INSTALADA EM PAREDE - FORNECIMENTO E INSTALAÇÃO. AF_12/2015	UN	20,00	R\$ 10,08	R\$ 12,95	R\$ 259,10	91940
8.5	ELETRODUTO FLEXÍVEL CORRUGADO, PVC, DN 25 MM (3/4"), PARA CIRCUITOS TERMINAIS, INSTALADO EM PAREDE - FORNECIMENTO E INSTALAÇÃO. AF_12/2015	M	25,00	R\$ 5,59	R\$ 7,18	R\$ 179,61	91854
8.6	LÂMPADA COMPACTA DE LED 10 W, BASE E27 - FORNECIMENTO E INSTALAÇÃO. AF_02/2020	UN	20,00	R\$ 16,53	R\$ 21,24	R\$ 424,89	97610
8.7	LUMINARIA TIPO PLAFON, DE SOBREPOR, COM 1 LÂMPADA LED DE 12/13 W, SEM REATOR - FORNECIMENTO E INSTALAÇÃO. AF_02/2020	UN	2,00	R\$ 35,55	R\$ 45,69	R\$ 91,38	97592
8.8	FIO DE COBRE, SOLIDO, CLASSE 1, ISOLACAO EM PVC/A, ANTICHAMA BWF-B, 450/750V, SECAO NOMINAL 2,5 MM2	M	100,00	R\$ 1,68	R\$ 2,16	R\$ 215,91	939
9	VEDAÇÃO					R\$ 629,27	
9.1	ALVENARIA DE VEDAÇÃO DE BLOCOS CERÂMICOS FURADOS NA HORIZONTAL DE 9X19X19CM (ESPESSURA 9CM) DE PAREDES COM ÁREA LÍQUIDA MENOR QUE 6M² COM VÃOS E ARGAMASSA DE ASSENTAMENTO COM PREPARO EM BETONEIRA. AF_06/2014	M²	4,70	R\$ 66,76	R\$ 85,80	R\$ 403,26	87511
9.2	ARGAMASSA TRAÇO 1:4 (EM VOLUME DE CIMENTO E AREIA GROSSA ÚMIDA) PARA CHAPISCO CONVENCIONAL, PREPARO MECÂNICO COM MISTURADOR DE EIXO HORIZONTAL DE 600 KG. AF_08/2019	M³	0,08	R\$ 334,00	R\$ 429,26	R\$ 34,34	87357

[Handwritten signature and scribbles]



PREFEITURA MUNICIPAL DE SÍTIO NOVO - MA
 AVENIDA LEONARDO DE ALMEIDA, S/N, CENTRO - SÍTIO NOVO - MA
 CNPJ: 05.631.031/0001-64. CEP:65925-000. FONE: (99)3532-0071

OBRA: REFORMA ESCOLA MUNICIPAL COMPLEXO ESCOLAR DEPUTADO LA ROQUE

LOCAL: PREFEITURA DE SÍTIO NOVO

PROPONENTE: PREFEITURA MUNICIPAL DE SÍTIO NOVO - MA

DATA: 03/2021

REFERÊNCIA: SINAPI - 01/2021

BDI = 28,52%

PLANILHA ORÇAMENTÁRIA

ITEM	DESCRIÇÃO DOS SERVIÇOS	UND	QUANT.	CUSTO UNITÁRIO		TOTAL	CÓDIGO
				SEM BDI	COM BDI		
9.3	ARGAMASSA TRAÇO 1:7 (EM VOLUME DE CIMENTO E AREIA MÉDIA ÚMIDA) COM ADIÇÃO DE PLASTIFICANTE PARA EMBOÇO/MASSA ÚNICA/ASSENTAMENTO DE ALVENARIA DE VEDAÇÃO, PREPARO MECÂNICO COM BETONEIRA 600 L. AF_08/2019	M³	0,50	R\$ 298,27	R\$ 383,34	R\$ 191,67	87281
TOTAL GERAL						R\$ 131.311,64	



PREFEITURA MUNICIPAL DE SÍTIO NOVO - MA
AVENIDA LEONARDO DE ALMEIDA, S/N, CENTRO - SÍTIO NOVO - MA
CNPJ: 05.631.031/0001-64. CEP: 65925-000. FONE: (99)3532-0071



OBRA	REFORMA DA ESCOLA MUNICIPAL CORONEL JOÃO PEREIRA		
PROPONENTE	PREFEITURA MUNICIPAL DE SÍTIO NOVO - MA		
DATA	março-21		
MEMORIA DE CALCULO			
ITENS	DESCRIÇÃO	QUANTIDADE	UNIDADE
1	SERVIÇOS PRELIMINARES		
1.1	PLACA DE OBRA (PARA CONSTRUCAO CIVIL) EM CHAPA GALVANIZADA *N. 22*, ADESIVADA, DE *2,0 X 1,125* M	2,25	M ²
2	REVESTIMENTO		
2.1	CHAPISCO APLICADO EM ALVENARIAS E ESTRUTURAS DE CONCRETO INTERNAS, COM COLHER DE PEDREIRO. ARGAMASSA TRAÇO 1:3 COM PREPARO MANUAL. AF_06/2014	30,00	M ²
2.2	ARGAMASSA TRAÇO 1:1:6 (EM VOLUME DE CIMENTO, CAL E AREIA MÉDIA ÚMIDA) PARA EMBOÇO/MASSA ÚNICA/ASSENTAMENTO DE ALVENARIA DE VEDAÇÃO, PREPARO MECÂNICO COM BETONEIRA 400 L. AF_08/2019	1,20	M ³
3	INSTALAÇÕES HIDROSSANITÁRIAS		
3.1	REGISTRO DE ESFERA, PVC, SOLDÁVEL, DN 25 MM, INSTALADO EM RESERVAÇÃO DE ÁGUA DE EDIFICAÇÃO QUE POSSUA RESERVATÓRIO DE FIBRA/FIBROCIMENTO FORNECIMENTO E INSTALAÇÃO. AF_06/2016	2,00	UN
3.2	TORNEIRA CROMADA 1/2 OU 3/4 PARA TANQUE, PADRÃO MÉDIO - FORNECIMENTO E INSTALAÇÃO. AF_01/2020	6,00	UN



PREFEITURA MUNICIPAL DE SÍTIO NOVO - MA AVENIDA LEONARDO DE ALMEIDA, S/N, CENTRO - SÍTIO NOVO - MA CNPJ: 05.631.031/0001-64. CEP:65925-000. FONE: (99)3532-0071			
OBRA	REFORMA DA ESCOLA MUNICIPAL CORONEL JOÃO PEREIRA		
PROPONENTE	PREFEITURA MUNICIPAL DE SÍTIO NOVO - MA		
DATA	março-21		
MEMORIA DE CALCULO			
ITENS	DESCRIÇÃO	QUANTIDADE	UNIDADE
4	ESQUADRIAS		
4.1	KIT DE PORTA DE MADEIRA PARA PINTURA, SEMI-OCA (LEVE OU MÉDIA), PADRÃO MÉDIO, 90X210CM, ESPESSURA DE 3,5CM, ITENS INCLUSOS: DOBRADIÇAS, MONTAGEM E INSTALAÇÃO DO BATENTE, FECHADURA COM EXECUÇÃO DO FURO - FORNECIMENTO E INSTALAÇÃO. AF_12/2019	2,00	UN
5	PINTURA		
5.1	APLICAÇÃO MANUAL DE PINTURA COM TINTA LÁTEX ACRÍLICA EM PAREDES, DUAS DEMÃOS. AF_06/2014	76,24	M ²



PREFEITURA MUNICIPAL DE SÍTIO NOVO - MA
 AVENIDA LEONARDO DE ALMEIDA, S/N, CENTRO - SÍTIO NOVO - MA
 CEP: 05.631.031/0001-64. CEP:65925-000. FONE: (99)3532-0071



OBRA: REFORMADA DA ESCOLA MUNICIPAL CORONEL JOÃO PEREIRA

LOCAL: PREFEITURA DE SÍTIO NOVO

PROPONENTE: PREFEITURA MUNICIPAL DE SÍTIO NOVO - MA

DATA: 03/2021

REFERÊNCIA: SINAPI - 01/2021

BDI = 28,52%

PLANILHA ORÇAMENTÁRIA

ITEM	DESCRIÇÃO DOS SERVIÇOS	UND	QUANT.	CUSTO UNITÁRIO		TOTAL	FONTE	CÓDIGO
				SEM BDI	COM BDI			
1	SERVIÇOS PRELIMINARES					R\$ 578,34		
1.1	PLACA DE OBRA (PARA CONSTRUÇÃO CIVIL) EM CHAPA GALVANIZADA *N. 22*, ADESIVADA, DE *2,0 X 1,125* M	M²	2,25	R\$ 200,00	R\$ 257,04	R\$ 578,34	SINAPI	4813
2	REVESTIMENTO					R\$ 747,00		
2.1	CHAPISCO APLICADO EM ALVENARIAS E ESTRUTURAS DE CONCRETO INTERNAS, COM COLHER DE PEDREIRO. ARGAMASSA TRAÇO 1:3 COM PREPARO MANUAL. AF_06/2014	M²	30,00	R\$ 3,22	R\$ 4,14	R\$ 124,15	SINAPI	87878
2.2	ARGAMASSA TRAÇO 1:1:6 (EM VOLUME DE CIMENTO, CAL E AREIA MÉDIA ÚMIDA) PARA EMBOÇO/MASSA ÚNICA/ASSENTAMENTO DE ALVENARIA DE MEDAÇÃO. PREPARO MECÂNICO COM BETONEIRA 400 L. AF_08/2019	M³	1,20	R\$ 403,86	R\$ 519,04	R\$ 622,85	SINAPI	87286
3	INSTALAÇÕES HIDROSSANITÁRIAS					R\$ 310,42		
3.1	REGISTRO DE ESFERA, PVC, SOLDÁVEL, DN 25 MM, INSTALADO EM RESERVAÇÃO DE ÁGUA DE EDIFICAÇÃO QUE POSSUA RESERVATÓRIO DE FIBRA/FIBROCIMENTO FORNECIMENTO E INSTALAÇÃO. AF_06/2016	UN	2,00	R\$ 18,38	R\$ 23,62	R\$ 47,24	SINAPI	94489
3.2	TORNEIRA CROMADA 1/2 OU 3/4 PARA TANQUE, PADRÃO MÉDIO - FORNECIMENTO E INSTALAÇÃO. AF_01/2020	UN	6,00	R\$ 34,13	R\$ 43,86	R\$ 263,18	SINAPI	86914
4	ESQUADRIAS					R\$ 2.125,59		
4.1	KIT DE PORTA DE MADEIRA PARA PINTURA, SEMI-OCAL (LEVE OU MÉDIA), PADRÃO MÉDIO, 90X210CM, ESPESSURA DE 3,5CM, ITENS INCLUSOS: DOBRADIÇAS, MONTAGEM E INSTALAÇÃO DO BATENTE, FECHADURA COM EXECUÇÃO DO FURO - FORNECIMENTO E INSTALAÇÃO. AF_12/2019	UN	2,00	R\$ 826,95	R\$ 1.062,80	R\$ 2.125,59	SINAPI	90844
5	PINTURA					R\$ 1.589,29		
5.1	APLICAÇÃO MANUAL DE PINTURA COM TINTA LÁTEX ACRÍLICA EM PAREDES, DUAS	M²	76,24	R\$ 16,22	R\$ 20,85	R\$ 1.589,29	SINAPI	79500/002
TOTAL GERAL						R\$ 5.350,64		

Handwritten signature or initials.



PREFEITURA MUNICIPAL DE SÍTIO NOVO - MA AVENIDA LEONARDO DE ALMEIDA, S/N, CENTRO - SÍTIO NOVO - MA CNPJ: 05.631.031/0001-64. CEP:65925-000. FONE: (99)3532-0071			
OBRA	REFORMA ESCOLA MUNICIPAL CRIANÇA FELIZ		
PROPONENTE	PREFEITURA MUNICIPAL DE SÍTIO NOVO - MA		
DATA	março-21		
MEMORIA DE CALCULO			
ITENS	DESCRIÇÃO	QUANTIDADE	UNIDADE
1	SERVIÇOS PRELIMINARES		
1.1	PLACA DE OBRA (PARA CONSTRUCAO CIVIL) EM CHAPA GALVANIZADA *N. 22*, ADESIVADA, DE *2,0 X 1,125* M	2,25	M ²
2	PISO		
2.1	CONTRAPISO EM ARGAMASSA TRAÇO 1:4 (CIMENTO E AREIA), PREPARO MECÂNICO COM BETONEIRA 400 L, APLICADO EM ÁREAS SECAS SOBRE LAJE, ADERIDO, ESPESSURA 3CM. AF_06/2014	30,00	M ²
3	ESQUADRIAS		
3.1	KIT DE PORTA DE MADEIRA PARA PINTURA, SEMI-OCA (LEVE OU MÉDIA), PADRÃO UN CR 764,18 MÉDIO, 80X210CM, ESPESSURA DE 3,5CM, ITENS INCLUSOS: DOBRADIÇAS, MONTAGEM E INSTALAÇÃO DO BATENTE, FECHADURA COM EXECUÇÃO DO FURO - FORNECIMENTO E INSTALAÇÃO. AF_12/2019	5,00	UN
3.2	ALIZAR DE 5X1,5CM PARA PORTA FIXADO COM PREGOS, PADRÃO MÉDIO - FORNECIMENTO E INSTALAÇÃO. AF_12/2019	20,00	M



PREFEITURA MUNICIPAL DE SÍTIO NOVO - MA AVENIDA LEONARDO DE ALMEIDA, S/N, CENTRO - SÍTIO NOVO - MA CNPJ: 05.631.031/0001-64. CEP: 65925-000. FONE: (99)3532-0071			
OBRA	REFORMA ESCOLA MUNICIPAL CRIANÇA FELIZ		
PROPONENTE	PREFEITURA MUNICIPAL DE SÍTIO NOVO - MA		
DATA	março-21		
MEMORIA DE CALCULO			
ITENS	DESCRIÇÃO	QUANTIDADE	UNIDADE
4	INSTALAÇÕES ELÉTRICAS		
4.1	LÂMPADA COMPACTA DE LED 10 W, BASE E27 - FORNECIMENTO E INSTALAÇÃO. AF_02/2020	3,00	UN
5	COBERTURA		
5.1	TELHAMENTO COM TELHA CERÂMICA CAPA-CANAL, TIPO PLAN, COM ATÉ 2 ÁGUAS, INCLUSO TRANSPORTE VERTICAL. AF_07/2019	1,00	M ²
6	PINTURA		
6.1	APLICAÇÃO MANUAL DE PINTURA COM TINTA LÁTEX ACRÍLICA EM PAREDES, DUAS DEMÃOS. AF_06/2014	203,00	M ²
6.2	PINTURA TINTA DE ACABAMENTO (PIGMENTADA) ESMALTE SINTÉTICO ACETINADO EM MADEIRA, 2 DEMÃOS. AF_01/2021	16,80	M ²



PREFEITURA MUNICIPAL DE SÍTIO NOVO - MA
 AVENIDA LEONARDO DE ALMEIDA, S/N, CENTRO - SÍTIO NOVO - MA
 CEP: 05.631.031/0001-64. CEP:65925-000. FONE: (99)3532-0071



OBRA: REFORMA ESCOLA MUNICIPAL CRIANÇA FELIZ

LOCAL: PREFEITURA DE SÍTIO NOVO

PROponente: PREFEITURA MUNICIPAL DE SÍTIO NOVO - MA

DATA: 03/2021

REFERÊNCIA: SINAPI - 01/2021

BDI = 28,52%

PLANILHA ORÇAMENTÁRIA

ITEM	DESCRIÇÃO DOS SERVIÇOS	UND	QUANT.	CUSTO UNITÁRIO		TOTAL	FONTE	CÓDIGO
				SEM BDI	COM BDI			
1	SERVIÇOS PRELIMINARES					R\$ 578,34		
1.1	PLACA DE OBRA (PARA CONSTRUCAO CIVIL) EM CHAPA GALVANIZADA *N. 22*, ADESIVADA, DE *2,0 X 1,125* M	M²	2,25	R\$ 200,00	R\$ 257,04	R\$ 578,34	SINAPI	4813
2	PISO					R\$ 1.234,18		
2.1	CONTRAPISO EM ARGAMASSA TRAÇO 1:4 (CIMENTO E AREIA), PREPARO MECÂNICO COM BETONEIRA 400 L, APLICADO EM ÁREAS SECAS SOBRE LAJE, ADERIDO, ESPESSURA 3CM. AF_06/2014	M²	30,00	R\$ 32,01	R\$ 41,14	R\$ 1.234,18	SINAPI	87630
3	ESQUADRIAS					R\$ 5.098,13		
3.1	KIT DE PORTA DE MADEIRA PARA PINTURA, SEMI-OCA (LEVE OU MÉDIA), PADRÃO UNIF. R 761,18 MÉDIO, 80X210CM, ESPESSURA DE 3,5CM, ITENS INCLUSOS: DOBRADIÇAS, MONTAGEM E INSTALAÇÃO DO BATENTE, FECHADURA COM EXECUÇÃO DO FURO - FORNECIMENTO E INSTALAÇÃO. AF_12/2019	UN	5,00	R\$ 761,72	R\$ 978,96	R\$ 4.894,81	SINAPI	90843
3.2	ALIZAR DE 5X1,5CM PARA PORTA FIXADO COM PREGOS, PADRÃO MÉDIO - FORNECIMENTO E INSTALAÇÃO. AF_12/2019	M	20,00	R\$ 7,91	R\$ 10,17	R\$ 203,32	SINAPI	100659
4	INSTALAÇÕES ELÉTRICAS					R\$ 63,73		
4.1	LÂMPADA COMPACTA DE LED 10 W, BASE E27 - FORNECIMENTO E INSTALAÇÃO. AF_02/2020	UN	3,00	R\$ 16,53	R\$ 21,24	R\$ 63,73	SINAPI	97610
5	COBERTURA					R\$ 41,29		
5.1	TELHAMENTO COM TELHA CERÂMICA CAPA-CANAL, TIPO PLAN, COM ATÉ 2 ÁGUAS, INCLUSO TRANSPORTE VERTICAL. AF_07/2019	M²	1,00	R\$ 32,13	R\$ 41,29	R\$ 41,29	SINAPI	94445
6	PINTURA					R\$ 3.101,40		
6.1	APLICAÇÃO MANUAL DE PINTURA COM TINTA LÁTEX ACRÍLICA EM PAREDES, DUAS DEMÃOS. AF_06/2014	M²	203,00	R\$ 11,05	R\$ 14,20	R\$ 2.882,90	SINAPI	88489
6.2	PINTURA TINTA DE ACABAMENTO (PIGMENTADA) ESMALTE SINTÉTICO ACETINADO EM MADEIRA, 2 DEMÃOS. AF_01/2021	M²	16,80	R\$ 10,12	R\$ 13,01	R\$ 218,50	SINAPI	102219
TOTAL GERAL						R\$ 10.117,07		



PREFEITURA MUNICIPAL DE SÍTIO NOVO - MA
AVENIDA LEONARDO DE ALMEIDA, S/N, CENTRO - SÍTIO NOVO - MA
CNPJ: 05.631.031/0001-64. CEP:65925-000. FONE: (99)3532-0071



OBRA	REFORMA DA ESCOLA MUNICIPAL DANIEL BARROS		
PROPONENTE	PREFEITURA MUNICIPAL DE SÍTIO NOVO - MA		
DATA	março-21		
MEMORIA DE CALCULO			
ITENS	DESCRIÇÃO	QUANTIDADE	UNIDADE
1	SERVIÇOS PRELIMINARES		
1.1	PLACA DE OBRA (PARA CONSTRUCAO CIVIL) EM CHAPA GALVANIZADA *N. 22*, ADESIVADA, DE *2,0 X 1,125* M	2,25	M ²
2	PISO		
2.1	CONTRAPISO EM ARGAMASSA TRAÇO 1:4 (CIMENTO E AREIA), PREPARO MECÂNICO COM BETONEIRA 400 L, APLICADO EM ÁREAS SECAS SOBRE LAJE, ADERIDO, ESPESSURA 3CM. AF_06/2014	40,00	M ²
3	VEDAÇÃO		
3.1	ALVENARIA DE VEDAÇÃO DE BLOCOS CERÂMICOS FURADOS NA HORIZONTAL DE 14X9X19CM (ESPESSURA 14CM, BLOCO DEITADO) DE PAREDES COM ÁREA LÍQUIDA MENOR QUE 6M ² SEM VÃOS E ARGAMASSA DE ASSENTAMENTO COM PREPARO MANUAL. AF_06/2014	2,88	M ²
3.2	MASSA ÚNICA, PARA RECEBIMENTO DE PINTURA, EM ARGAMASSA TRAÇO 1:2:8, PREPARO MECÂNICO COM BETONEIRA 400L, APLICADA MANUALMENTE EM FACES INTERNAS DE PAREDES, ESPESSURA DE 20MM, COM EXECUÇÃO DE TALISCAS. AF_06/2014	2,88	M ²
4	INSTALAÇÕES HIDROSSANITÁRIAS		
4.1	CUBA DE EMBUTIR DE AÇO INOXIDÁVEL MÉDIA, INCLUSO VÁLVULA TIPO AMERICANA E SIFÃO TIPO GARRAFA EM METAL CROMADO - FORNECIMENTO E INSTALAÇÃO. AF_01/2020	1,00	UN





PREFEITURA MUNICIPAL DE SÍTIO NOVO - MA
AVENIDA LEONARDO DE ALMEIDA, S/N, CENTRO - SÍTIO NOVO - MA
CNPJ: 05.631.031/0001-64. CEP: 65925-000. FONE: (99)3532-0071



OBRA	REFORMA DA ESCOLA MUNICIPAL DANIEL BARROS		
PROPONENTE	PREFEITURA MUNICIPAL DE SÍTIO NOVO - MA		
DATA	março-21		
MEMORIA DE CALCULO			
ITENS	DESCRIÇÃO	QUANTIDADE	UNIDADE
4.2	TORNEIRA CROMADA TUBO MÓVEL, DE PAREDE, 1/2 OU 3/4, PARA PIA DE COZINHA, PADRÃO MÉDIO FORNECIMENTO E INSTALAÇÃO. AF_01/2020	1,00	UN
4.3	TANQUE SÉPTICO RETANGULAR, EM ALVENARIA COM TIJOLOS CERÂMICOS MACIÇOS, DIMENSÕES INTERNAS: 1,0 X 2,0 X 1,4 M, VOLUME ÚTIL: 2000 L (PARA 5 CONTRIBUINTE). AF_12/2020	1,00	UN
4.4	CAIXA DE DESCARGA 9L - ASTRA	2,00	UN
5	ESQUADRIAS		
5.1	FECHADURA DE EMBUTIR PARA PORTA DE BANHEIRO, COMPLETA, ACABAMENTO PADRÃO MÉDIO, INCLUSO EXECUÇÃO DE FURO - FORNECIMENTO E INSTALAÇÃO. AF_12/2019	2,00	UN
5.2	KIT DE PORTA DE MADEIRA PARA PINTURA, SEMI-OCA (LEVE OU MÉDIA), PADRÃO MÉDIO, 60X210CM, ESPESSURA DE 3,5CM, ITENS INCLUSOS: DOBRADIÇAS, MONTAGEM E INSTALAÇÃO DO BATENTE, FECHADURA COM EXECUÇÃO DO FURO - FORNECIMENTO E INSTALAÇÃO. AF_12/2019	2,00	UN
5.3	JANELA DE MADEIRA (PINUS/EUCALIPTO OU EQUIV.) DE ABRIR COM 4 FOLHAS (2 VENEZIANAS E 2 GUILHOTINAS PARA VIDRO), COM BATENTE, ALIZAR E FERRAGENS. EXCLUSIVE VIDROS, ACABAMENTO E CONTRAMARCO. FORNECIMENTO E INSTALAÇÃO. AF_12/2019	3,30	M ²
6	GRADE DE PROTEÇÃO		
6.1	GRADE DE METALON - FORNECIMENTO E INSTALAÇÃO	67,83	M ²
7	COBERTURA		



 <p>PREFEITURA MUNICIPAL DE SÍTIO NOVO - MA AVENIDA LEONARDO DE ALMEIDA, S/N, CENTRO - SÍTIO NOVO - MA CNPJ: 05.631.031/0001-64. CEP:65925-000. FONE: (99)3532-0071</p> 			
OBRA	REFORMA DA ESCOLA MUNICIPAL DANIEL BARROS		
PROPONENTE	PREFEITURA MUNICIPAL DE SÍTIO NOVO - MA		
DATA	março-21		
MEMORIA DE CALCULO			
ITENS	DESCRIÇÃO	QUANTIDADE	UNIDADE
7.1	TELHAMENTO COM TELHA CERÂMICA CAPA-CANAL, TIPO PLAN, COM ATÉ 2 ÁGUAS, INCLUSO TRANSPORTE VERTICAL. AF_07/2019	2,00	M ²
7.2	RETIRADA E RECOLOCAÇÃO DE TELHA CERÂMICA CAPA-CANAL, COM ATÉ DUAS ÁGUAS, INCLUSO IÇAMENTO. AF_07/2019	30,00	M ²
8	PINTURA		
8.1	APLICAÇÃO MANUAL DE PINTURA COM TINTA LÁTEX ACRÍLICA EM PAREDES, DUAS DEMÃOS. AF_06/2014	628,00	M ²



PREFEITURA MUNICIPAL DE SÍTIO NOVO - MA
 AVENIDA LEONARDO DE ALMEIDA, S/N, CENTRO - SÍTIO NOVO - MA
 CEP: 05.631.031/0001-64. CEP:65925-000. FONE: (99)3532-0071



OBJETO: REFORMADA ESCOLA MUNICIPAL DANIEL BARROS

LOCAL: PREFEITURA DE SÍTIO NOVO

PROponente: PREFEITURA MUNICIPAL DE SÍTIO NOVO - MA

Data: 03/2021

REFERÊNCIA: SINAPI - 01/2021

BDI = 28,52%

PLANILHA ORÇAMENTÁRIA

ITEM	DESCRIÇÃO DOS SERVIÇOS	UND	QUANT.	CUSTO UNITÁRIO		TOTAL	FONTE	CÓDIGO
				SEM BDI	COM BDI			
1	SERVIÇOS PRELIMINARES					R\$ 578,34		
1.1	PLACA DE OBRA (PARA CONSTRUÇÃO CIVIL) EM CHAPA GALVANIZADA *N. 22*, ADESIVADA, DE *2,0 X 1,125* M	M²	2,25	R\$ 200,00	R\$ 257,04	R\$ 578,34	SINAPI	4813
2	PISO					R\$ 1.645,57		
2.1	CONTRAPISO EM ARGAMASSA TRAÇO 1:4 (CIMENTO E AREIA), PREPARO MECÂNICO COM BETONEIRA 400 L, APLICADO EM ÁREAS SECAS SOBRE LAJE, ADERIDO, ESPESSURA 3CM. AF_06/2014	M²	40,00	R\$ 32,01	R\$ 41,14	R\$ 1.645,57	SINAPI	87630
3	VEDAÇÃO					R\$ 493,21		
3.1	ALVENARIA DE VEDAÇÃO DE BLOCOS CERÂMICOS FURADOS NA HORIZONTAL DE 14X9X19CM (ESPESSURA 14CM, BLOCO DEITADO) DE PAREDES COM ÁREA LÍQUIDA MENOR QUE 6M² SEM VÃOS E ARGAMASSA DE ASSENTAMENTO COM PREPARO MANUAL. AF_06/2014	M²	2,88	R\$ 108,81	R\$ 139,84	R\$ 402,75	SINAPI	87502
3.2	MASSA ÚNICA, PARA RECEBIMENTO DE PINTURA, EM ARGAMASSA TRAÇO 1:2:8, PREPARO MECÂNICO COM BETONEIRA 400L, APLICADA MANUALMENTE EM FACES INTERNAS DE PAREDES, ESPESSURA DE 20MM, COM EXECUÇÃO DE TALISCAS. AF_06/2014	M²	2,88	R\$ 24,44	R\$ 31,41	R\$ 90,46	SINAPI	87529
4	INSTALAÇÕES HIDROSSANITÁRIAS					R\$ 5.832,67		
4.1	CUBA DE EMBUTIR DE AÇO INOXIDÁVEL MÉDIA, INCLUSO VÁLVULA TIPO AMERICANA E SIFÃO TIPO GARRAFA EM METAL CROMADO - FORNECIMENTO E INSTALAÇÃO. AF_01/2020	UN	1,00	R\$ 436,14	R\$ 560,53	R\$ 560,53	SINAPI	86936
4.2	TORNEIRA CROMADA TUBO MÓVEL, DE PAREDE, 1/2 OU 3/4, PARA PIA DE COZINHA, PADRÃO MÉDIO - FORNECIMENTO E INSTALAÇÃO. AF_01/2020	UN	1,00	R\$ 84,24	R\$ 108,27	R\$ 108,27	SINAPI	86910
4.3	FANQUE SÉPTICO RETANGULAR, EM ALVENARIA COM TUBOS CERÂMICOS MACIÇOS, DIMENSÕES INTERNAS: 1,0 X 2,0 X 1,4 M, VOLUME ÚTI: 2000 L (PARA 5 CONTRIBUINTE). AF_12/2020	UN	1,00	R\$ 3.930,65	R\$ 5.051,67	R\$ 5.051,67	SINAPI	98066
4.4	CAIXA DE DESCARGA 9L - ASTRA	UN	2,00	R\$ 43,65	R\$ 56,10	R\$ 112,20	MERCADO	PESQUISA



PREFEITURA MUNICIPAL DE SÍTIO NOVO - MA
 AVENIDA LEONARDO DE ALMEIDA, S/N, CENTRO - SÍTIO NOVO - MA
 CNPJ: 05.631.031/0001-64. CEP:65925-000. FONE: (99)3532-0071



OBRA: REFORMADA ESCOLA MUNICIPAL DANIEL BARROS

LOCAL: PREFEITURA DE SÍTIO NOVO

PROPONENTE: PREFEITURA MUNICIPAL DE SÍTIO NOVO - MA

DATA: 03/2021



REFERÊNCIA: SINAPI - 01/2021

BDI = 28,52%

PLANILHA ORÇAMENTÁRIA

ITEM	DESCRIÇÃO DOS SERVIÇOS	UND	QUANT.	CUSTO UNITÁRIO		TOTAL	FONTE	CÓDIGO
				SEM BDI	COM BDI			
5	ESQUADRIAS					R\$ 3.489,20		
5.1	FECHADURA DE EMBUTIR PARA PORTA DE BANHEIRO, COMPLETA, ACABAMENTO PADRÃO MÉDIO, INCLUSO EXECUÇÃO DE FURO -FORNECIMENTO E INSTALAÇÃO. AF_12/2019	UN	2,00	R\$ 98,56	R\$ 126,67	R\$ 253,34	SINAPI	90831
5.2	BATENTE DE PORTA DE MADEIRA PARA PINTURA, SEMI-OCA (LFVF OU MÉDIA), PADRÃO MÉDIO, 60X210CM, ESPESSURA DE 3,5CM, ITENS INCLUSOS: DOBRADIÇAS, MONTAGEM E INSTALAÇÃO DO BATENTE, FECHADURA COM EXECUÇÃO DO FURO - FORNECIMENTO E INSTALAÇÃO. AF_12/2019	UN	2,00	R\$ 722,81	R\$ 928,96	R\$ 1.857,91	SINAPI	90841
5.3	JANELA DE MADEIRA (PINUS/EUCALIPTO OU EQUIV.) DE ABRIR COM 4 FOLHAS (2 VENEZIANAS E 2 GUILHOTINAS PARA VIDRO), COM BATENTE, ALIZAR E FERRAGENS. EXCLUSIVE VIDROS, ACABAMENTO E CONTRAMARCO. FORNECIMENTO E INSTALAÇÃO. AF_12/2019	M²	3,30	R\$ 324,90	R\$ 417,56	R\$ 1.377,95	SINAPI	100666
6	GRADE DE PROTEÇÃO					R\$ 10.461,01		
6.1	GRADE DE METALON - FORNECIMENTO E INSTALAÇÃO	M²	67,83	R\$ 120,00	R\$ 154,22	R\$ 10.461,01	MERCADO REGIONAL	PESQUISA
7	COBERTURA					R\$ 539,09		
7.1	TELHAMENTO COM TELHA CERÂMICA CAPA-CANAL, TIPO PLAN, COM ATÉ 2 ÁGUAS, INCLUSO TRANSPORTE VERTICAL. AF_07/2019	M²	2,00	R\$ 32,13	R\$ 41,29	R\$ 82,59	SINAPI	94445
7.2	RETIRADA E RECOLOCAÇÃO DE TELHA CERÂMICA CAPA-CANAL, COM ATÉ DUAS ÁGUAS, INCLUSO IÇAMENTO. AF_07/2019	M²	30,00	R\$ 11,84	R\$ 15,22	R\$ 456,50	SINAPI	100330
8	PINTURA					R\$ 8.918,52		
8.1	APLICAÇÃO MANUAL DE PINTURA COM TINTA LÁTEX ACRÍLICA EM PAREDES, DUAS DEMÃOS. AF_06/2014	M²	628,00	R\$ 11,05	R\$ 14,20	R\$ 8.918,52	SINAPI	88489
TOTAL GERAL						R\$ 31.957,61		



 PREFEITURA MUNICIPAL DE S�TIO NOVO - MA AVENIDA LEONARDO DE ALMEIDA, S/N, CENTRO - S�TIO NOVO - MA CNPJ: 05.631.031/0001-64. CEP:65925-000. FONE: (99)3532-0071 			
OBRA	REFORMA DA ESCOLA MUNICIPAL PROFESSORA DINAIR DE CARVALHO		
PROPONENTE	PREFEITURA MUNICIPAL DE S�TIO NOVO - MA		
DATA	mar�o-21		
MEMORIA DE CALCULO			
ITENS	DESCRI�O	QUANTIDADE	UNIDADE
1	SERVI�OS PRELIMINARES		
1.1	PLACA DE OBRA (PARA CONSTRUCAO CIVIL) EM CHAPA GALVANIZADA *N. 22*, ADESIVADA, DE *2,0 X 1,125* M	2,25	M ²
2	VEDA�O		
2.1	ALVENARIA DE VEDA�O DE BLOCOS CER�MICOS FURADOS NA HORIZONTAL DE 9X19X19CM (ESPESSURA 9CM) DE PAREDES COM �REA L�QUIDA MENOR QUE 6M ² SEM V�OS E ARGAMASSA DE ASSENTAMENTO COM PREPARO EM BETONEIRA. AF_06/2014	28,28	M ²
2.2	MASSA �NICA, PARA RECEBIMENTO DE PINTURA, EM ARGAMASSA TRA�O 1:2:8, PREPARO MEC�NICO COM BETONEIRA 400L, APLICADA MANUALMENTE EM FACES INTER NAS DE PAREDES, ESPESSURA DE 20MM, COM EXECU�O DE TALISCAS. AF_06/2014	56,56	M ²
3	DEMOLI�O		
3.1	DEMOLI�O DE ARGAMASSAS, DE FORMA MANUAL, SEM REAPROVEITAMENTO. AF_12/2017	100,00	M ²
3.2	DEMOLI�O DE ALVENARIA DE BLOCO FURADO, DE FORMA MANUAL, SEM REAPROVEITAMENTO. AF_12/2017	0,30	M ³
4	PISO		
4.1	CONTRAPISO EM ARGAMASSA TRA�O 1:4 (CIMENTO E AREIA), PREPARO MEC�NICO COM BETONEIRA 400 L, APLICADO EM �REAS SECAS SOBRE LAJE, ADERIDO, ESPESSURA 3CM. AF_06/2014	148,00	M ²



PREFEITURA MUNICIPAL DE SÍTIO NOVO - MA
AVENIDA LEONARDO DE ALMEIDA, S/N, CENTRO - SÍTIO NOVO - MA
CNPJ: 05.631.031/0001-64. CEP:65925-000. FONE: (99)3632-0071



Rubrica

OBRA	REFORMA DA ESCOLA MUNICIPAL PROFESSORA DINAIR DE CARVALHO
PROPONENTE	PREFEITURA MUNICIPAL DE SÍTIO NOVO - MA
DATA	março-21
MEMORIA DE CALCULO	

ITENS	DESCRIÇÃO	QUANTIDADE	UNIDADE
4.2	EXECUÇÃO DE PÁTIO/ESTACIONAMENTO EM PISO INTERTRAVADO, COM BLOCO RETANGULAR COR NATURAL DE 20 X 10 CM, ESPESSURA 8 CM. AF_12/2015	25,00	M ²
5	REVESTIMENTO		
5.1	REVESTIMENTO CERÂMICO PARA PISO COM PLACAS TIPO ESMALTADA EXTRA DE DIMENSÕES 45X45 CM APLICADA EM AMBIENTES DE ÁREA MENOR QUE 5 M2. AF_06/2014	3,00	M ²
5.2	REVESTIMENTO CERÂMICO PARA PAREDES INTERNAS COM PLACAS TIPO ESMALTADA EXTRA DE DIMENSÕES 20X20 CM APLICADAS EM AMBIENTES DE ÁREA MENOR QUE 5 M ² NA ALTURA INTEIRA DAS PAREDES. AF_06/2014	9,72	M ²
6	ESQUADRIAS		
6.1	KIT DE PORTA DE MADEIRA PARA PINTURA, SEMI-OCA (LEVE OU MÉDIA), PADRÃO MÉDIO, 90X210CM, ESPESSURA DE 3,5CM, ITENS INCLUSOS: DOBRADIÇAS, MONTAGEM E INSTALAÇÃO DO BATENTE, FECHADURA COM EXECUÇÃO DO FURO - FORNECIMENTO E INSTALAÇÃO. AF_12/2019	1,00	UN
6.2	KIT DE PORTA DE MADEIRA PARA PINTURA, SEMI-OCA (LEVE OU MÉDIA), PADRÃO MÉDIO, 70X210CM, ESPESSURA DE 3,5CM, ITENS INCLUSOS: DOBRADIÇAS, MONTAGEM E INSTALAÇÃO DO BATENTE, FECHADURA COM EXECUÇÃO DO FURO - FORNECIMENTO E INSTALAÇÃO. AF_12/2019	3,00	UN
6.3	BATENTE PARA PORTA DE MADEIRA, FIXAÇÃO COM ARGAMASSA, PADRÃO POPULAR. FORNECIMENTO E INSTALAÇÃO. AF_12/2019_P	5,00	UN



PREFEITURA MUNICIPAL DE SÍTIO NOVO - MA AVENIDA LEONARDO DE ALMEIDA, S/N, CENTRO - SÍTIO NOVO - MA CNPJ: 05.631.031/0001-64. CEP: 65925-000. FONE: (99)3532-0071			
OBRA	REFORMA DA ESCOLA MUNICIPAL PROFESSORA DINAIR DE CARVALHO		
PROPONENTE	PREFEITURA MUNICIPAL DE SÍTIO NOVO - MA		
DATA	março-21		
MEMORIA DE CALCULO			
ITENS	DESCRIÇÃO	QUANTIDADE	UNIDADE
6.4	JANELA DE MADEIRA (PINUS/EUCALIPTO OU EQUIV.) DE ABRIR COM 4 FOLHAS (2VENEZIANAS E 2 GUILHOTINAS PARA VIDRO), COM BATENTE, ALIZAR E FERRAGENS. EXCLUSIVE VIDROS, ACABAMENTO E CONTRAMARCO. FORNECIMENTO E INSTALAÇÃO. AF_12/2019	3,60	UN
7	INSTALAÇÕES HIDROSSANITÁRIAS		
7.1	CAIXA DE DESCARGA 9L - ASTRA	4,00	UN
7.2	TORNEIRA CROMADA DE MESA, 1/2 OU 3/4, PARA LAVATÓRIO, PADRÃO POPULAR - FORNECIMENTO E INSTALAÇÃO. AF_01/2020	3,00	UN
7.3	LAVATÓRIO LOUÇA BRANCA COM COLUNA, *44 X 35,5* CM, PADRÃO POPULAR - FORNECIMENTO E INSTALAÇÃO. AF_01/2020	1,00	UN
8	INSTALAÇÕES ELÉTRICAS		
8.1	CABO DE COBRE FLEXÍVEL ISOLADO, 1,5 MM ² , ANTI-CHAMA 0,6/1,0 KV, PARA CIRCUITOS TERMINAIS - FORNECIMENTO E INSTALAÇÃO. AF_12/2015	200,00	M
8.2	CABO DE COBRE FLEXÍVEL ISOLADO, 2,5 MM ² , ANTI-CHAMA 0,6/1,0 KV, PARA CIRCUITOS TERMINAIS - FORNECIMENTO E INSTALAÇÃO. AF_12/2015	300,00	M
9	COBERTURA		
9.1	RETIRADA E RECOLOCAÇÃO DE TELHA CERÂMICA CAPA-CANAL, COM ATÉ DUAS ÁGUAS, INCLUSO IÇAMENTO. AF_07/2019	662,00	M ²
9.2	RETIRADA E RECOLOCAÇÃO DE CAIBRO EM TELHADOS DE ATÉ 2 ÁGUAS COM TELHA CERÂMICA CAPA-CANAL, INCLUSO TRANSPORTE VERTICAL. AF_07/2019	6,13	M ²



PREFEITURA MUNICIPAL DE SÍTIO NOVO - MA AVENIDA LEONARDO DE ALMEIDA, S/N, CENTRO - SÍTIO NOVO - MA CNPJ: 05.631.031/0001-64. CEP:65925-000. FONE: (99)3532-0071			
OBRA	REFORMA DA ESCOLA MUNICIPAL PROFESSORA DINAIR DE GARVALHO		
PROPONENTE	PREFEITURA MUNICIPAL DE SÍTIO NOVO - MA		
DATA	março-21		
MEMORIA DE CALCULO			
ITENS	DESCRIÇÃO	QUANTIDADE	UNIDADE
9.3	RETIRADA E RECOLOCAÇÃO DE RIPA EM TELHADOS DE ATÉ 2 ÁGUAS COM TELHA CERÂMICA CAPA-CANAL, INCLUSO TRANSPORTE VERTICAL. AF_07/2019	6,13	M ²
9.4	VIGA *7,5 X 15 CM EM PINUS, MISTA OU EQUIVALENTE DA REGIAO - BRUTA	12,00	M
9.5	CALHA EM CHAPA DE AÇO GALVANIZADO NÚMERO 24, DESENVOLVIMENTO DE 100 CM, INCLUSO TRANSPORTE VERTICAL. AF_07/2019	12,00	M
9.6	TRAMA DE MADEIRA COMPOSTA POR RIPAS, CAIBROS E TERÇAS PARA TELHADOS DE ATÉ 2 ÁGUAS PARA TELHA CERÂMICA CAPA-CANAL, INCLUSO TRANSPORTE VERTICAL. AF_07/2019	48,00	M ²
9.7	TELHAMENTO COM TELHA CERÂMICA CAPA-CANAL, TIPO PLAN, COM ATÉ 2 ÁGUAS, INCLUSO TRANSPORTE VERTICAL. AF_07/2019	48,00	M ²



PREFEITURA MUNICIPAL DE SÍTIO NOVO - MA
 AVENIDA LEONARDO DE ALMEIDA, S/N, CENTRO - SÍTIO NOVO - MA
 CNPJ: 05.631.031/0001-64. CEP:65925-000. FONE: (99)3532-0071



OBRA: REFORMADA DA ESCOLA MUNICIPAL PROFESSORA DINAIR DE CARVALHO

LOCAL: PREFEITURA DE SÍTIO NOVO

PROPONENTE: PREFEITURA MUNICIPAL DE SÍTIO NOVO - MA

DATA: 03/2021

REFERÊNCIA: SINAPI - 01/2021

BDI = 28,52%

PLANILHA ORÇAMENTÁRIA

ITEM	DESCRIÇÃO DOS SERVIÇOS	UND	QUANT.	CUSTO UNITÁRIO		TOTAL	FONTE	CÓDIGO
				SEM BDI	COM BDI			
1	SERVIÇOS PRELIMINARES					R\$ 578,34		
1.1	PLACA DE OBRA (PARA CONSTRUCAO CIVIL) EM CHAPA GALVANIZADA *N. 22*, ADESIVADA, DE *2,0 X 1,125* M	M²	2,25	R\$ 200,00	R\$ 257,04	R\$ 578,34	SINAPI	4813
2	VEDAÇÃO					R\$ 3.959,11		
2.1	ALVENARIA DE VEDAÇÃO DE BLOCOS CERÂMICOS FURADOS NA HORIZONTAL DE 9X19X19CM (ESPESSURA 9CM) DE PAREDES COM ÁREA LÍQUIDA MENOR QUE 6M² SEM VÃOS E ARGAMASSA DE ASSENTAMENTO COM PREPARO EM BETONEIRA. AF_06/2014	M²	28,28	R\$ 60,05	R\$ 77,18	R\$ 2.182,54	SINAPI	87495
	MASSA ÚNICA, PARA RECEBIMENTO DE PINTURA, EM ARGAMASSA TRAÇO 1:2:8, PREPARO MECÂNICO COM BETONEIRA 400L, APLICADA MANUALMENTE EM FACES INTER NAS DE PAREDES, ESPESSURA DE 20MM, COM EXECUÇÃO DE TALISCAS. AF_06/2014	M²	56,56	R\$ 24,44	R\$ 31,41	R\$ 1.776,57	SINAPI	87529
3	DEMOLIÇÃO					R\$ 253,93		
3.1	DEMOLIÇÃO DE ARGAMASSAS, DE FORMA MANUAL, SEM REAPROVEITAMENTO. AF_12/2017	M²	100,00	R\$ 1,88	R\$ 2,42	R\$ 241,62	SINAPI	97631
3.2	DEMOLIÇÃO DE ALVENARIA DE BLOCO FURADO, DE FORMA MANUAL, SEM REAPROVEITAMENTO. AF_12/2017	M³	0,30	R\$ 31,92	R\$ 41,02	R\$ 12,31	SINAPI	97622
4	PISO					R\$ 7.928,70		
4.1	CONTRAPISO EM ARGAMASSA TRAÇO 1:4 (CIMENTO E AREIA), PREPARO MECÂNICO COM BETONEIRA 400 L, APLICADO EM ÁREAS SECAS SOBRE LAJE, ADERIDO, ESPESSURA 3CM. AF_06/2014	M²	148,00	R\$ 32,01	R\$ 41,14	R\$ 6.088,61	SINAPI	87630
4.2	EXECUÇÃO DE PÁTIO/ESTACIONAMENTO EM PISO INTERTRAVADO, COM BLOCO RETANGULAR COR NATURAL DE 20 X 10 CM. ESPESSURA 8 CM. AF_12/2015	M²	25,00	R\$ 57,27	R\$ 73,60	R\$ 1.840,09	SINAPI	92398



PREFEITURA MUNICIPAL DE SÍTIO NOVO - MA
 AVENIDA LEONARDO DE ALMEIDA, S/N, CENTRO - SÍTIO NOVO - MA
 CNPJ: 05.631.031/0001-64. CEP:65925-000. FONE: (99)3532-0071



OBRA: REFORMADA DA ESCOLA MUNICIPAL PROFESSORA DINAIR DE CARVALHO

LOCAL: PREFEITURA DE SÍTIO NOVO

PROPONENTE: PREFEITURA MUNICIPAL DE SÍTIO NOVO - MA

DATA: 03/2021

REFERÊNCIA: SINAPI - 01/2021

BDI = 28,52%

PLANILHA ORÇAMENTÁRIA

ITEM	DESCRIÇÃO DOS SERVIÇOS	UND	QUANT.	CUSTO UNITÁRIO		TOTAL	FONTE	CÓDIGO
				SEM BDI	COM BDI			
5	REVESTIMENTO					R\$ 892,08		
5.1	REVESTIMENTO CERÂMICO PARA PISO COM PLACAS TIPO ESMALTADA EXTRA DE DIMENSÕES 45X45 CM APLICADA EM AMBIENTES DE ÁREA MENOR QUE 5 M2. AF_06/2014	M²	3,00	R\$ 61,24	R\$ 78,71	R\$ 236,12	SINAPI	87249
5.2	REVESTIMENTO CERÂMICO PARA PAREDES INTERNAS COM PLACAS TIPO ESMALTADA EXTRA DE DIMENSÕES 20X20 CM APLICADAS EM AMBIENTES DE ÁREA MENOR QUE 5 M² NA ALTURA INTEIRA DAS PAREDES. AF_06/2014	M²	9,72	R\$ 52,51	R\$ 67,49	R\$ 655,96	SINAPI	87264
6	ESQUADRIAS					R\$ 6.889,38		
6.1	KIT DE PORTA DE MADEIRA PARA PINTURA, SEMI-OCA (LEVE OU MÉDIA), PADRÃO MÉDIO, 90X210CM, ESPESSURA DE 3,5CM, ITENS INCLUSOS: DOBRADIÇAS, MONTAGEM E INSTALAÇÃO DO BATENTE, FECHADURA COM EXECUÇÃO DO FURO - FORNECIMENTO E INSTALAÇÃO. AF_12/2019	UN	1,00	R\$ 826,95	R\$ 1.062,80	R\$ 1.062,80	SINAPI	90844
6.2	KIT DE PORTA DE MADEIRA PARA PINTURA, SEMI-OCA (LEVE OU MÉDIA), PADRÃO MÉDIO, 70X210CM, ESPESSURA DE 3,5CM, ITENS INCLUSOS: DOBRADIÇAS, MONTAGEM E INSTALAÇÃO DO BATENTE, FECHADURA COM EXECUÇÃO DO FURO - FORNECIMENTO E INSTALAÇÃO. AF_12/2019	UN	3,00	R\$ 728,62	R\$ 936,42	R\$ 2.809,27	SINAPI	90842
6.3	BATENTE PARA PORTA DE MADEIRA, FIXAÇÃO COM ARGAMASSA, PADRÃO POPULAR. FORNECIMENTO E INSTALAÇÃO. AF_12/2019 P	UN	5,00	R\$ 235,62	R\$ 302,82	R\$ 1.514,09	SINAPI	91292
6.4	JANELA DE MADEIRA (PINUS/EUCALIPTO OU EQUIV.) DE ABRIR COM 4 FOLHAS (2 VENEZIANAS E 2 GUILHOTINAS PARA VIDRO), COM BATENTE, ALIZAR E FERRAGENS. EXCLUSIVE VIDROS, ACABAMENTO E CONTRAMARCO. FORNECIMENTO E INSTALAÇÃO. AF_12/2019	UN	3,60	R\$ 324,90	R\$ 417,56	R\$ 1.503,22	SINAPI	100666
7	INSTALAÇÕES HIDROSSANITÁRIAS					R\$ 654,02		
7.1	CAIXA DE DESCARGA 9L - ASTRA	UN	4,00	R\$ 43,65	R\$ 56,10	R\$ 224,40	MERCADO	PESQUISA
7.2	TORNEIRA CROMADA DE MESA, 1/2 OU 3/4, PARA LAVATÓRIO, PADRÃO POPULAR - FORNECIMENTO E INSTALAÇÃO. AF_01/2020	UN	3,00	R\$ 44,49	R\$ 57,18	R\$ 171,54	SINAPI	86906

[Handwritten signatures and initials]



PREFEITURA MUNICIPAL DE SÍTIO NOVO - MA
 AVENIDA LEONARDO DE ALMEIDA, S/N, CENTRO - SÍTIO NOVO - MA
 CNPJ: 05.631.031/0001-64. CEP:65925-000. FONE: (99)3532-0071

OBRA: REFORMADA DA ESCOLA MUNICIPAL PROFESSORA DINAIR DE CARVALHO

LOCAL: PREFEITURA DE SÍTIO NOVO

PROponente: PREFEITURA MUNICIPAL DE SÍTIO NOVO - MA

DATA: 03/2021

REFERÊNCIA: SINAPI - 01/2021

BDI = 28,52%

PLANILHA ORÇAMENTÁRIA

ITEM	DESCRIÇÃO DOS SERVIÇOS	UND	QUANT.	CUSTO UNITÁRIO		TOTAL	FONTE	CÓDIGO
				SEM BDI	COM BDI			
7.3	LAVATÓRIO LOUÇA BRANCA COM COLUNA, *44 X 35,5* CM, PADRÃO POPULAR - FORNECIMENTO E INSTALAÇÃO. AF_01/2020	UN	1,00	R\$ 200,81	R\$ 258,08	R\$ 258,08	SINAPI	86902
8	INSTALAÇÕES ELÉTRICAS					R\$ 2.168,13		
8.1	CABO DE COBRE FLEXÍVEL ISOLADO, 1,5 MM², ANTI-CHAMA 0,6/1,0 KV, PARA CIRCUITOS TERMINAIS - FORNECIMENTO E INSTALAÇÃO. AF_12/2015	M	200,00	R\$ 2,78	R\$ 3,57	R\$ 714,57	SINAPI	91925
8.2	CABO DE COBRE FLEXÍVEL ISOLADO, 2,5 MM², ANTI-CHAMA 0,6/1,0 KV, PARA CIRCUITOS TERMINAIS - FORNECIMENTO E INSTALAÇÃO. AF_12/2015	M	300,00	R\$ 3,77	R\$ 4,85	R\$ 1.453,56	SINAPI	91927
9	COBERTURA					R\$ 17.868,11		
9.1	RETIRADA E RECOLOCAÇÃO DE TELHA CERÂMICA CAPA-CANAL, COM ATÉ DUAS ÁGUAS, INCLUSO IÇAMENTO. AF_07/2019	M²	662,00	R\$ 11,84	R\$ 15,22	R\$ 10.073,50	SINAPI	100330
9.2	RETIRADA E RECOLOCAÇÃO DE CAIBRO EM TELHADOS DE ATÉ 2 ÁGUAS COM TELHA CERÂMICA CAPA-CANAL, INCLUSO TRANSPORTE VERTICAL. AF_07/2019	M²	6,13	R\$ 13,10	R\$ 16,84	R\$ 103,21	SINAPI	100393
9.3	RETIRADA E RECOLOCAÇÃO DE RIPA EM TELHADOS DE ATÉ 2 ÁGUAS COM TELHA CERÂMICA CAPA-CANAL, INCLUSO TRANSPORTE VERTICAL. AF_07/2019	M²	6,13	R\$ 10,27	R\$ 13,20	R\$ 80,91	SINAPI	100392
9.4	VIGA *7,5 X 15 CM EM PINUS, MISTA OU EQUIVALENTE DA REGIAO - BRUTA	M	12,00	R\$ 18,04	R\$ 23,19	R\$ 278,22	SINAPI	4448
9.5	CALHA EM CHAPA DE AÇO GALVANIZADO NÚMERO 24, DESENVOLVIMENTO DE 100 CM, INCLUSO TRANSPORTE VERTICAL. AF_07/2019	M	12,00	R\$ 107,15	R\$ 137,71	R\$ 1.652,51	SINAPI	94229



PREFEITURA MUNICIPAL DE SÍTIO NOVO - MA
AVENIDA LEONARDO DE ALMEIDA, S/N, CENTRO - SÍTIO NOVO - MA
CNPJ: 05.631.031/0001-64. CEP:65925-000. FONE: (99)3532-0071



OBRA: REFORMADA DA ESCOLA MUNICIPAL PROFESSORA DINAIR DE CARVALHO

LOCAL: PREFEITURA DE SÍTIO NOVO

PROPONENTE: PREFEITURA MUNICIPAL DE SÍTIO NOVO - MA

DATA: 03/2021

REFERÊNCIA: SINAPI - 01/2021

BDI = 28,52%

PLANILHA ORÇAMENTÁRIA

ITEM	DESCRIÇÃO DOS SERVIÇOS	UND	QUANT.	CUSTO UNITÁRIO		TOTAL	FONTE	CÓDIGO
				SEM BDI	COM BDI			
9.6	TRAMA DE MADEIRA COMPOSTA POR RIPAS, CAIBROS E TERÇAS PARA TELHADOS DE ATÉ 2 ÁGUAS PARA TELHA CERÂMICA CAPA-CANAL, INCLUSO TRANSPORTE VERTICAL. AF_07/2019	M ²	48,00	R\$ 59,94	R\$ 77,03	R\$ 3.697,67	SINAPI	92541
9.7	TELHAMENTO COM TELHA CERÂMICA CAPA-CANAL TIPO PLAN, COM ATÉ 2 ÁGUAS, INCLUSO TRANSPORTE VERTICAL. AF_07/2019	M ²	48,00	R\$ 32,13	R\$ 41,29	R\$ 1.982,09	SINAPI	94445
TOTAL GERAL						R\$ 41.191,80		



PREFEITURA MUNICIPAL DE SÍTIO NOVO - MA
AVENIDA LEONARDO DE ALMEIDA, S/N, CENTRO - SÍTIO NOVO - MA
CNPJ: 05.631.031/0001-64. CEP:65925-000. FONE: (99)3532-0071



OBRA	REFORMA ESCOLA MUNICIPAL EZEQUIEL RAMIM		
PROPONENTE	PREFEITURA MUNICIPAL DE SÍTIO NOVO - MA		
DATA	março-21		
MEMORIA DE CALCULO			
ITENS	DESCRIÇÃO	QUANTIDADE	UNIDADE
1	SERVIÇOS PRELIMINARES		
1.1	PLACA DE OBRA (PARA CONSTRUCAO CIVIL) EM CHAPA GALVANIZADA *N. 22*, ADESIVADA, DE *2,0 X 1,125* M	2,25	M ²
2	ESTRUTURA		
2.1	ALVENARIA DE VEDAÇÃO DE BLOCOS CERÂMICOS FURADOS NA HORIZONTAL DE 9X19X19CM (ESPESSURA 9CM) DE PAREDES COM ÁREA LÍQUIDA MAIOR OU IGUAL A 6M ² SEM VÃOS E ARGAMASSA DE ASSENTAMENTO COM PREPARO EM BETONEIRA. AF_06/2014	19,86	M ²
2.2	CHAPISCO APLICADO EM ALVENARIA (SEM PRESENÇA DE VÃOS) E ESTRUTURAS DE CONCRETO DE FACHADA, COM COLHER DE PEDREIRO. ARGAMASSA TRAÇO 1:3 COM PREPARO EM BETONEIRA 400L. AF_06/2014	39,72	M ²
2.3	ARGAMASSA TRAÇO 1:7 (EM VOLUME DE CIMENTO E AREIA MÉDIA ÚMIDA) COM ADIÇÃO DE PLASTIFICANTE PARA EMBOÇO/MASSA ÚNICA/ASSENTAMENTO DE ALVENARIA DE VEDAÇÃO, PREPARO MECÂNICO COM BETONEIRA 600 L. AF_08/2019	1,40	M ³
2.4	MONTAGEM E DESMONTAGEM DE FÔRMA DE PILARES RETANGULARES E ESTRUTURAS SIMILARES, PÉ-DIREITO SIMPLES, EM CHAPA DE MADEIRA COMPENSADA RESINADA, 2 UTILIZAÇÕES. AF_09/2020	7,04	M ²
2.5	ARMAÇÃO DE PILAR OU VIGA DE UMA ESTRUTURA CONVENCIONAL DE CONCRETO ARMADO EM UMA EDIFICAÇÃO TÉRREA OU SOBRADO UTILIZANDO AÇO CA-50 DE 6,3 MM - MONTAGEM. AF_12/2015	2,94	KG



PREFEITURA MUNICIPAL DE SÍTIO NOVO - MA
AVENIDA LEONARDO DE ALMEIDA, S/N, CENTRO - SÍTIO NOVO - MA
CNPJ: 05.631.031/0001-64. CEP: 65925-000. FONE: (99)3532-0071



OBRA	REFORMA ESCOLA MUNICIPAL EZEQUIEL RAMIM		
PROPONENTE	PREFEITURA MUNICIPAL DE SÍTIO NOVO - MA		
DATA	março-21		
MEMORIA DE CALCULO			
ITENS	DESCRIÇÃO	QUANTIDADE	UNIDADE
2.6	ARMAÇÃO DE PILAR OU VIGA DE UMA ESTRUTURA CONVENCIONAL DE CONCRETO ARMADO EM UMA EDIFICAÇÃO TÉRREA OU SOBRADO UTILIZANDO AÇO CA-50 DE 8,0 MM- MONTAGEM. AF_12/2015	2,37	KG
2.7	TRELICA NERVURADA (ESPACADOR), ALTURA = 120,0 MM, DIAMETRO DOS BANZOS INFERIORES E SUPERIOR = 6,0 MM, DIAMETRO DA DIAGONAL = 4,2 MM	12,00	M
2.8	CONCRETO FCK = 25MPA, TRAÇO 1:2,3:2,7 (CIMENTO/ AREIA MÉDIA/ BRITA 1) - PREPARO MECÂNICO COM BETONEIRA 600 L. AF_07/2016	0,72	M ³
2.9	LANÇAMENTO COM USO DE BALDES, ADENSAMENTO E ACABAMENTO DE CONCRETO EM ESTRUTURAS. AF_12/2015	0,72	M ³
3	ESQUADRIAS		
3.1	FECHADURA DE EMBUTIR PARA PORTAS INTERNAS, COMPLETA, ACABAMENTO PADRÃO POPULAR, COM EXECUÇÃO DE FURO - FORNECIMENTO E INSTALAÇÃO. AF_12/2019	3,00	UN
4	INSTALAÇÕES HIDROSSANITÁRIAS		
4.1	JOELHO PVC, SOLDAVEL, 90 GRAUS, 20 MM, PARA AGUA FRIA PREDIAL	4,00	UN
4.2	TUBO PVC, SERIE NORMAL, ESGOTO PREDIAL, DN 40 MM, FORNECIDO E INSTALADO EM RAMAL DE DESCARGA OU RAMAL DE ESGOTO SANITÁRIO. AF_12/2014	2,80	M
4.3	CAIXA D'ÁGUA EM POLIETILENO, 1000 LITROS, COM ACESSÓRIOS	1,00	UN
4.4	CAIXA DE DESCARGA, TIGRE, CINZA	2,00	UN
4.5	TORNEIRA CROMADA DE MESA, 1/2 OU 3/4, PARA LAVATÓRIO, PADRÃO MÉDIO - FORNECIMENTO E INSTALAÇÃO. AF_01/2020	2,00	UN



SITIO NOVO - MA		PREFEITURA MUNICIPAL DE SÍTIO NOVO - MA AVENIDA LEONARDO DE ALMEIDA, S/N, CENTRO - SÍTIO NOVO - MA CNPJ: 05.631.031/0001-64. CEP: 65925-000. FONE: (99)3532-0071		SITIO NOVO - MA	
OBRA	REFORMA ESCOLA MUNICIPAL EZEQUIEL RAMIM				
PROPONENTE	PREFEITURA MUNICIPAL DE SÍTIO NOVO - MA				
DATA	março-21				
MEMORIA DE CALCULO					
ITENS	DESCRIÇÃO	QUANTIDADE	UNIDADE		
4.6	ENGATE FLEXÍVEL EM PLÁSTICO BRANCO, 1/2 X 40CM - FORNECIMENTO E INSTALAÇÃO. AF_01/2020	2,00	UN		
4.7	(COMPOSIÇÃO REPRESENTATIVA) DO SERVIÇO DE INSTALAÇÃO DE TUBOS DE PVC, SOLDÁVEL, ÁGUA FRIA, DN 20 MM (INSTALADO EM RAMAL, SUB-RAMAL OU RAMAL DE DISTRIBUIÇÃO), INCLUSIVE CONEXÕES, CORTES E FIXAÇÕES, PARA PRÉDIOS. AF_10/2015	12,00	M		
4.8	(COMPOSIÇÃO REPRESENTATIVA) DO SERVIÇO DE INSTALAÇÃO DE TUBOS DE PVC, SOLDÁVEL, ÁGUA FRIA, DN 50 MM (INSTALADO EM PRUMADA), INCLUSIVE CONEXÕES, CORTES E FIXAÇÕES, PARA PRÉDIOS. AF_10/2015	3,00	M		
5	INSTALAÇÕES ELÉTRICAS				
5.1	LÂMPADA COMPACTA DE LED 10 W, BASE E27 - FORNECIMENTO E INSTALAÇÃO. AF_02/2020	45,00	UN		
5.2	CABO DE COBRE FLEXÍVEL ISOLADO, 2,5 MM ² , ANTI-CHAMA 450/750 V, PARA CIRCUITOS TERMINAIS - FORNECIMENTO E INSTALAÇÃO. AF_12/2015	50,00	M		



 <p>PREFEITURA MUNICIPAL DE SÍTIO NOVO - MA AVENIDA LEONARDO DE ALMEIDA, S/N, CENTRO - SÍTIO NOVO - MA CNPJ: 05.631.031/0001-64. CEP: 65925-000. FONE: (99)3532-0071</p> 			
OBRA	REFORMA ESCOLA MUNICIPAL EZEQUIEL RAMIM		
PROPONENTE	PREFEITURA MUNICIPAL DE SÍTIO NOVO - MA		
DATA	março-21		
MEMORIA DE CALCULO			
ITENS	DESCRIÇÃO	QUANTIDADE	UNIDADE
5.3	PONTO DE ILUMINAÇÃO E TOMADA, RESIDENCIAL, INCLUINDO INTERRUPTOR SIMPLES E TOMADA 10A/250V, CAIXA ELÉTRICA, ELETRODUTO, CABO, RASGO, QUEBRA E CHUMBAMENTO (EXCLUINDO LUMINÁRIA E LÂMPADA). AF_01/2016	1,00	UN
5.4	INTERRUPTOR SIMPLES (1 MÓDULO), 10A/250V, INCLUINDO SUPORTE E PLACA - FORNECIMENTO E INSTALAÇÃO. AF_12/2015	2,00	UN
5.5	CANALETA PVC BRANCA PARA FIO 2x1x200cm	2,00	UN
5.6	AUXILIAR DE ELETRICISTA COM ENCARGOS COMPLEMENTARES	1,00	H
6	COBERTURA		
6.1	RETIRADA E RECOLOCAÇÃO DE TELHA CERÂMICA CAPA-CANAL, COM MAIS DE DUAS ÁGUAS, INCLUSO IÇAMENTO. AF_07/2019	10,00	M ²



PREFEITURA MUNICIPAL DE SÍTIO NOVO - MA
 AVENIDA LEONARDO DE ALMEIDA, S/N, CENTRO - SÍTIO NOVO - MA
 CNPJ: 05.631.031/0001-64. CEP:65925-000. FONE: (99)3532-0071

OBRA: REFORMA ESCOLA MUNICIPAL EZEQUIEL RAMIM

LOCAL: PREFEITURA DE SÍTIO NOVO

PROPONENTE: PREFEITURA MUNICIPAL DE SÍTIO NOVO - MA

DATA: 03/2021

REFERÊNCIA: SINAPI - 01/2021

BDI = 28,52%

PLANILHA ORÇAMENTÁRIA

ITEM	DESCRIÇÃO DOS SERVIÇOS	UND	QUANT.	CUSTO UNITÁRIO		TOTAL	FONTE	CÓDIGO
				SEM BDI	COM BDI			
1	SERVIÇOS PRELIMINARES					R\$ 578,34		
1.1	PLACA DE OBRA (PARA CONSTRUÇÃO CIVIL) EM CHAPA GALVANIZADA *N. 22*, ADESIVADA, DE 2,0 X 1,125 * M	M²	2,25	R\$ 200,00	R\$ 257,04	R\$ 578,34	SINAPI	4813
2	ESTRUTURA					R\$ 3.477,90		
2.1	ALVENARIA DE VEDAÇÃO DE BLOCOS CERÂMICOS FURADOS NA HORIZONTAL DE 9X19X19CM (ESPESSURA 9CM) DE PAREDES COM ÁREA LÍQUIDA MAIOR OU IGUAL A 6M² SEM VÃOS E ARGAMASSA DE ASSENTAMENTO COM PREPARO EM BETONEIRA. AF_06/2014	M²	19,86	R\$ 52,10	R\$ 66,96	R\$ 1.329,80	SINAPI	87503
2.2	CHAPISCO APLICADO EM ALVENARIA (SEM PRESENÇA DE VÃOS) E ESTRUTURAS DE CONCRETO DE FACHADA, COM COLHER DE PEDREIRO. ARGAMASSA TRAÇO 1:3 COM PREPARO EM BETONEIRA 400L. AF_06/2014	M²	39,72	R\$ 4,47	R\$ 5,74	R\$ 228,19	SINAPI	87894
2.3	ARGAMASSA TRAÇO 1:7 (EM VOLUME DE CIMENTO E AREIA MÉDIA ÚMIDA) COM ADIÇÃO DE PLASTIFICANTE PARA TUBOÇO/MASSA ÚNICA/ASSENTAMENTO DE ALVENARIA DE VEDAÇÃO, PREPARO MECÂNICO COM BETONEIRA 600 L. AF_08/2019	M³	1,40	R\$ 298,27	R\$ 383,34	R\$ 536,67	SINAPI	87281
2.4	MONTAGEM E DESMONTAGEM DE FÓRMA DE PILARES RETANGULARES E ESTRUTURAS SIMILARES, PÉ-DIREITO SIMPLES, EM CHAPA DE MADEIRA COMPENSADA RESINADA, 2 UTILIZAÇÕES. AF_09/2020	M²	7,04	R\$ 85,42	R\$ 109,78	R\$ 772,86	SINAPI	92415
2.5	ARMAÇÃO DE PILAR OU VIGA DE UMA ESTRUTURA CONVENCIONAL DE CONCRETO ARMADO EM UMA EDIFICAÇÃO TÉRREA OU SOBRADO UTILIZANDO AÇO CA-50 DE 6,3 MM - MONTAGEM. AF_12/2015	KG	2,94	R\$ 11,80	R\$ 15,17	R\$ 44,59	SINAPI	92776
2.6	ARMAÇÃO DE PILAR OU VIGA DE UMA ESTRUTURA CONVENCIONAL DE CONCRETO ARMADO EM UMA EDIFICAÇÃO TÉRREA OU SOBRADO UTILIZANDO AÇO CA-50 DE 8,0 MM- MONTAGEM. AF_12/2015	KG	2,37	R\$ 10,95	R\$ 14,07	R\$ 33,35	SINAPI	92777
2.7	TRELICA NERVURADA (ESPACADOR), ALTURA = 120,0 MM, DIÂMETRO DOS BANZOS INFERIORES E SUPERIOR = 6,0 MM, DIÂMETRO DA DIAGONAL = 4,2 MM	M	12,00	R\$ 4,39	R\$ 5,64	R\$ 67,70	SINAPI	42407



PREFEITURA MUNICIPAL DE SÍTIO NOVO - MA
 RUA LEONARDO DE ALMEIDA, S/N, CENTRO - SÍTIO NOVO - MA
 CEP: 05.631.031/0001-64. CEP: 65925-000. FONE: (99)3532-0071

OBRA: REFORMA ESCOLA MUNICIPAL EZEQUIEL RAMIM

LOCAL: PREFEITURA DE SÍTIO NOVO

PROPOONENTE: PREFEITURA MUNICIPAL DE SÍTIO NOVO - MA

DATA: 03/2021

REFERÊNCIA: SINAPI - 01/2021

BDI = 28,52%

PLANILHA ORÇAMENTÁRIA

ITEM	DESCRIÇÃO DOS SERVIÇOS	UND	QUANT.	CUSTO UNITÁRIO		TOTAL	FONTE	CÓDIGO
				SEM BDI	COM BDI			
2.8	CONCRETO FCK = 25MPA, TRAÇO 1:2,3:2,7 (CIMENTO/ AREIA MÉDIA/ BRITA 1) - PREPARO MECÂNICO COM BETONEIRA 600 L. AF_07/2016	M³	0,72	R\$ 373,65	R\$ 480,21	R\$ 345,75	SINAPI	94971
2.9	LANÇAMENTO COM USO DE BALDES, ADENSAMENTO E ACABAMENTO DE CONCRETO EM ESTRUTURAS. AF_12/2015	M²	0,72	R\$ 128,59	R\$ 165,26	R\$ 118,99	SINAPI	92873
3 ESQUADRIAS						R\$ 220,00		
	FECHADURA DE EMBUTIR PARA PORTAS INTERNAS, COMPLETA, ACABAMENTO PADRÃO POPULAR, COM EXECUÇÃO DE FURO - FORNECIMENTO E INSTALAÇÃO. AF_12/2019	UN	3,00	R\$ 57,06	R\$ 73,33	R\$ 220,00	SINAPI	91307
4 INSTALAÇÕES HIDROSSANITÁRIAS						R\$ 1.907,44		
4.1	JOELHO PVC, SOLDÁVEL, 90 GRAUS, 20 MM, PARA AGUA FRIA PREDIAL	UN	4,00	R\$ 0,52	R\$ 0,67	R\$ 2,67	SINAPI	3542
4.2	TUBO PVC, SERIE NORMAL, ESGOTO PREDIAL, DN 40 MM, FORNECIDO E INSTALADO EM RAMAL DE DESCARGA OU RAMAL DE ESGOTO SANITÁRIO. AF_12/2014	M	2,80	R\$ 12,83	R\$ 16,49	R\$ 46,17	SINAPI	89711
4.3	CAIXA D'ÁGUA EM POLIETILENO, 1000 LITROS, COM ACESSÓRIOS	UN	1,00	R\$ 747,60	R\$ 960,82	R\$ 960,82	SINAPI	88503
4.4	CAIXA DE DESCARGA, TIGRE, CINZA	UN	2,00	R\$ 42,50	R\$ 54,62	R\$ 109,24	MERCADO	PESQUISA
4.5	TORNEIRA CROMADA DE MESA, 1/2 OU 3/4, PARA LAVATÓRIO, PADRÃO MÉDIO - FORNECIMENTO E INSTALAÇÃO. AF_01/2020	UN	2,00	R\$ 75,14	R\$ 96,57	R\$ 193,14	SINAPI	86915
4.6	ENGATE FLEXÍVEL EM PLÁSTICO BRANCO, 1/2 X 40CM - FORNECIMENTO E INSTALAÇÃO. AF_01/2020	UN	2,00	R\$ 7,66	R\$ 9,84	R\$ 19,69	SINAPI	86885
	(COMPOSIÇÃO REPRESENTATIVA) DO SERVIÇO DE INSTALAÇÃO DE TUBOS DE PVC, SOLDÁVEL, ÁGUA FRIA, DN 20 MM (INSTALADO EM RAMAL, SUB-RAMAL OU RAMAL DE DISTRIBUIÇÃO), INCLUSIVE CONEXÕES, CORTES E FIXAÇÕES, PARA PRÉDIOS. AF_10/2015	M	12,00	R\$ 28,82	R\$ 37,04	R\$ 444,47	SINAPI	91784
4.8	(COMPOSIÇÃO REPRESENTATIVA) DO SERVIÇO DE INSTALAÇÃO DE TUBOS DE PVC, SOLDÁVEL, ÁGUA FRIA, DN 50 MM (INSTALADO EM PRUMADA), INCLUSIVE CONEXÕES, CORTES E FIXAÇÕES, PARA PRÉDIOS. AF_10/2015	M	3,00	R\$ 34,04	R\$ 43,75	R\$ 131,24	SINAPI	91788
5 INSTALAÇÕES ELÉTRICAS						R\$ 1.409,31		



PREFEITURA MUNICIPAL DE SÍTIO NOVO - MA
 AVENIDA LEONARDO DE ALMEIDA, S/N, CENTRO - SÍTIO NOVO - MA
 CNPJ: 05.631.031/0001-64. CEP:65925-000. FONE: (99)3532-0071

OBRA: REFORMA ESCOLA MUNICIPAL EZEQUIEL RAMIM

LOCAL: PREFEITURA DE SÍTIO NOVO

PROPONENTE: PREFEITURA MUNICIPAL DE SÍTIO NOVO - MA

DATA: 03/2021



REFERÊNCIA: SINAPI - 01/2021

BDI = 28,52%

PLANILHA ORÇAMENTÁRIA

ITEM	DESCRIÇÃO DOS SERVIÇOS	UND	QUANT.	CUSTO UNITÁRIO		TOTAL	FONTE	CÓDIGO
				SEM BDI	COM BDI			
5.1	LÂMPADA COMPACTA DE LED 10 W, BASE E27 - FORNECIMENTO E INSTALAÇÃO. AF_02/2020	UN	45,00	R\$ 16,53	R\$ 21,24	R\$ 956,00	SINAPI	97610
5.2	CABO DE COBRE FLEXÍVEL ISOLADO, 2,5 MM², ANTI-CHAMA 450/750 V, PARA CIRCUITOS TERMINAIS - FORNECIMENTO E INSTALAÇÃO. AF_12/2015	M	50,00	R\$ 2,83	R\$ 3,64	R\$ 181,86	SINAPI	91925
5.3	PONTO DE ILUMINAÇÃO E TOMADA, RESIDENCIAL, INCLUINDO INTERRUPTOR SIMPLES E TOMADA 10A/250V, CAIXA ELÉTRICA, ELETRODUTO, CABO, RASGO, QUEBRA E CHUMBAMENTO (EXCLUINDO LUMINÁRIA E LÂMPADA). AF_01/2016	UN	1,00	R\$ 144,89	R\$ 186,21	R\$ 186,21	SINAPI	93145
5.4	INTERRUPTOR SIMPLES (1 MÓDULO), 10A/250V, INCLUINDO SUPORTE E PLACA - FORNECIMENTO E INSTALAÇÃO. AF_12/2015	UN	2,00	R\$ 18,26	R\$ 23,47	R\$ 46,94	SINAPI	91953
5.5	CANALETA PVC BRANCA PARA FIO 2x1x200cm	UN	2,00	R\$ 8,72	R\$ 11,21	R\$ 22,41	MERCADO	PESQUISA
5.6	AUXILIAR DE ELETRICISTA COM ENCARGOS COMPLEMENTARES	H	1,00	R\$ 12,36	R\$ 15,89	R\$ 15,89	SINAPI	88247
6	COBERTURA					R\$ 200,49		
6.1	RETIRADA E RECOLOCAÇÃO DE TELHA CERÂMICA CAPA-CANAL, COM MAIS DE DUAS ÁGUAS, INCLUSO IÇAMENTO. AF_07/2019	M²	10,00	R\$ 15,60	R\$ 20,05	R\$ 200,49	SINAPI	100331
TOTAL GERAL						R\$ 7.793,48		



 PREFEITURA MUNICIPAL DE S�TIO NOVO - MA AVENIDA LEONARDO DE ALMEIDA, S/N, CENTRO - S�TIO NOVO - MA CNPJ: 05.631.031/0001-64. CEP: 65925-000. FONE: (99)3532-0071 			
OBRA	REFORMA DA ESCOLA MUNICIPAL FERREIRA GULLAR		
PROPONENTE	PREFEITURA MUNICIPAL DE S�TIO NOVO - MA		
DATA	mar�o-21		
MEMORIA DE CALCULO			
ITENS	DESCRI�O	QUANTIDADE	UNIDADE
1	SERVI�OS PRELIMINARES		
1.1	PLACA DE OBRA (PARA CONSTRUCAO CIVIL) EM CHAPA GALVANIZADA *N. 22*, ADESIVADA, DE *2,0 X 1,125* M	2,25	M ²
2	DEMOLI�O E REMO�O		
2.1	DEMOLI�O DE REVESTIMENTO CER�MICO, DE FORMA MANUAL, SEM REAPROVEITAMENTO. AF_12/2017	420,20	M ²
2.2	DEMOLI�O DE ARGAMASSAS, DE FORMA MANUAL, SEM REAPROVEITAMENTO. AF_12/2017	420,20	M ²
2.3	REMO�O DE FORROS DE DRYWALL, PVC E FIBROMINERAL, DE FORMA MANUAL, SEM REAPROVEITAMENTO. AF_12/2017	35,00	M ²
2.4	DEMOLI�O DE ALVENARIA DE BLOCO FURADO, DE FORMA MANUAL, SEM REAPROVEITAMENTO. AF_12/2017	1,26	M ³
2.5	REMO�O DE TELHAS, DE FIBROCIMENTO, MET�LICA E CER�MICA, DE FORMA MANUAL, SEM REAPROVEITAMENTO. AF_12/2017	90,55	M ²
2.6	REMO�O DE LOU�AS, DE FORMA MANUAL, SEM REAPROVEITAMENTO. AF_12/2017	4,00	UN
3	PISO		
3.1	CONTRAPISO EM ARGAMASSA TRA�O 1:4 (CIMENTO E AREIA), PREPARO MANUAL, APLICADO EM �REAS SECAS SOBRE LAJE, ADERIDO, ESPESSURA 2CM. AF_06/2014	420,20	M ²
3.2	REVESTIMENTO CER�MICO PARA PISO COM PLACAS TIPO ESMALTADA EXTRA DE DIMENS�ES 45X45 CM APLICADA EM AMBIENTES DE �REA MAIOR QUE 10 M2. AF_06/2014	420,20	M ²



SÍTIO NOVO - MA
PREFEITURA MUNICIPAL DE SÍTIO NOVO - MA
AVENIDA LEONARDO DE ALMEIDA, S/N, CENTRO - SÍTIO NOVO - MA
CNPJ: 05.631.031/0001-64. CEP: 65925-000. FONE: (99)3532-0071
SÍTIO NOVO - MA

OBRA	REFORMA DA ESCOLA MUNICIPAL FERREIRA GULLAR
PROPONENTE	PREFEITURA MUNICIPAL DE SÍTIO NOVO - MA
DATA	março-21

MEMORIA DE CALCULO

ITENS	DESCRIÇÃO	QUANTIDADE	UNIDADE
3.3	EXECUÇÃO DE PÁTIO/ESTACIONAMENTO EM PISO INTERTRAVADO, COM BLOCO RETANGULAR COR NATURAL DE 20 X 10 CM, ESPESSURA 6 CM. AF_12/2015	109,00	M ²
4	ESQUADRIAS		
4.1	FECHADURA DE EMBUTIR COM CILINDRO, EXTERNA, COMPLETA, ACABAMENTO PADRÃO MÉDIO, INCLUSO EXECUÇÃO DE FURO - FORNECIMENTO E INSTALAÇÃO. AF_12/2019	7,00	UN
4.2	RECOLOCAÇÃO DE FOLHAS DE PORTA DE MADEIRA LEVE OU MÉDIA DE 80CM DE LARGURA, CONSIDERANDO REAPROVEITAMENTO DO MATERIAL. AF_12/2019	2,00	UN
5	VEDAÇÃO		
5.1	ALVENARIA DE VEDAÇÃO DE BLOCOS CERÂMICOS FURADOS NA HORIZONTAL DE 9X19X19CM (ESPESSURA 9CM) DE PAREDES COM ÁREA LÍQUIDA MAIOR OU IGUAL A 6M ² SEM VÃOS E ARGAMASSA DE ASSENTAMENTO COM PREPARO EM BETONEIRA. AF_06/2014	23,00	M ²
5.2	MASSA ÚNICA, PARA RECEBIMENTO DE PINTURA, EM ARGAMASSA TRAÇO 1:2:8, PREPARO MECÂNICO COM BETONEIRA 400L, APLICADA MANUALMENTE EM FACES INTERNAS DE PAREDES, ESPESSURA DE 20MM, COM EXECUÇÃO DE TALISCAS. AF_06/2014	46,00	M ²
6	INSTALAÇÕES HIDROSSANITÁRIAS		
6.1	TORNEIRA CROMADA DE MESA, 1/2 OU 3/4, PARA LAVATÓRIO, PADRÃO POPULAR- FORNECIMENTO E INSTALAÇÃO. AF_01/2020	2,00	UN

[Handwritten signature]
[Handwritten initials]



PREFEITURA MUNICIPAL DE SÍTIO NOVO - MA
AVENIDA LEONARDO DE ALMEIDA, S/N, CENTRO - SÍTIO NOVO - MA
CNPJ: 05.631.031/0001-84. CEP: 65925-000. FONE: (99)3532-0071



OBRA	REFORMA DA ESCOLA MUNICIPAL FERREIRA GULLAR		
PROPONENTE	PREFEITURA MUNICIPAL DE SÍTIO NOVO - MA		
DATA	março-21		
MEMORIA DE CALCULO			
ITENS	DESCRIÇÃO	QUANTIDADE	UNIDADE
6.2	VÁLVULA DE DESCARGA METÁLICA, BASE 1 1/2 ", ACABAMENTO METALICO CROMADO - FORNECIMENTO E INSTALAÇÃO. AF_01/2019	2,00	UN
6.3	ASSENTO SANITÁRIO CONVENCIONAL - FORNECIMENTO E INSTALACAO. AF_01/2020	6,00	UN
6.4	VASO SANITÁRIO SIFONADO COM CAIXA ACOPLADA LOUÇA BRANCA, INCLUSO ENGATE FLEXÍVEL EM PLÁSTICO BRANCO, 1/2 X 40CM - FORNECIMENTO E INSTALAÇÃO . AF_01/2020	4,00	UN
6.5	VASO SANITARIO SIFONADO CONVENCIONAL PARA PCD SEM FURO FRONTAL COM LOUÇA BRANCA SEM ASSENTO - FORNECIMENTO E INSTALAÇÃO. AF_01/2020	1,00	UN
7	INSTALAÇÕES ELÉTRICAS		
7.1	PONTO DE TOMADA RESIDENCIAL INCLUINDO TOMADA 10A/250V, CAIXA ELÉTRICA, ELETRODUTO, CABO, RASGO, QUEBRA E CHUMBAMENTO. AF_01/2016	10,00	UN
8	COBERTURA		
8.1	CALHA EM CHAPA DE AÇO GALVANIZADO NÚMERO 24, DESENVOLVIMENTO DE 50 CM, INCLUSO TRANSPORTE VERTICAL. AF_07/2019	18,36	M
8.2	TRAMA DE MADEIRA COMPOSTA POR RIPAS, CAIBROS E TERÇAS PARA TELHADOS DE ATÉ 2 ÁGUAS PARA TELHA CERÂMICA CAPA-CANAL, INCLUSO TRANSPORTE VERTIC AL. AF_07/2019	34,20	M ²
8.3	TELHAMENTO COM TELHA CERÂMICA CAPA-CANAL, TIPO PLAN, COM ATÉ 2 ÁGUAS, INCLUSO TRANSPORTE VERTICAL. AF_07/2019	124,75	M ²
8.4	FORRO EM RÉGUAS DE PVC, LISO, PARA AMBIENTES RESIDENCIAIS, INCLUSIVE ESTRUTURA DE FIXAÇÃO. AF_05/2017_P	35,00	M ²



PREFEITURA MUNICIPAL DE SÍTIO NOVO - MA
 AVENIDA LEONARDO DE ALMEIDA, S/N, CENTRO - SÍTIO NOVO - MA
 CNPJ: 05.631.031/0001-64. CEP:65925-000. FONE: (99)3532-0071



OBRA: REFORMADA DA ESCOLA MUNICIPAL FERREIRA GULLAR

LOCAL: PREFEITURA DE SÍTIO NOVO

PROPONENTE: PREFEITURA MUNICIPAL DE SÍTIO NOVO - MA

DATA: 03/2021

REFERÊNCIA: SINAPI - 01/2021

BDI = 28,52%

PLANILHA ORÇAMENTÁRIA

ITEM	DESCRIÇÃO DOS SERVIÇOS	UND	QUANT.	CUSTO UNITÁRIO		TOTAL	FONTE	CÓDIGO
				SEM BDI	COM BDI			
1	SERVIÇOS PRELIMINARES					R\$ 578,34		
1.1	PLACA DE OBRA (PARA CONSTRUCAO CIVIL) EM CHAPA GALVANIZADA *N. 22*, ADESIVADA, DE *2,0 X 1,125* M	M²	2,25	R\$ 200,00	R\$ 257,04	R\$ 578,34	SINAPI	4813
2	DEMOLIÇÃO E REMOÇÃO					R\$ 8.799,68		
2.1	DEMOLIÇÃO DE REVESTIMENTO CERÂMICO, DE FORMA MANUAL, SEM REAPROVEITAMENTO. AF_12/2017	M²	420,20	R\$ 13,72	R\$ 17,63	R\$ 7.409,36	SINAPI	97633
2.2	DEMOLIÇÃO DE ARGAMASSAS, DE FORMA MANUAL, SEM REAPROVEITAMENTO. AF_12/2017	M²	420,20	R\$ 1,88	R\$ 2,42	R\$ 1.015,28	SINAPI	97631
2.3	REMOÇÃO DE FORROS DE DRYWALL, PVC E FIBROMINERAL, DE FORMA MANUAL, SEM REAPROVEITAMENTO. AF_12/2017	M²	35,00	R\$ 0,96	R\$ 1,23	R\$ 43,18	SINAPI	97640
2.4	DEMOLIÇÃO DE ALVENARIA DE BLOCO FURADO, DE FORMA MANUAL, SEM REAPROVEITAMENTO. AF_12/2017	M³	1,26	R\$ 31,92	R\$ 41,02	R\$ 51,69	SINAPI	97622
2.5	REMOÇÃO DE TELHAS, DE FIBROCIMENTO, METÁLICA E CERÂMICA, DE FORMA MANUAL, SEM REAPROVEITAMENTO. AF_12/2017	M²	90,55	R\$ 2,10	R\$ 2,70	R\$ 244,39	SINAPI	97647
2.6	REMOÇÃO DE LOUÇAS, DE FORMA MANUAL, SEM REAPROVEITAMENTO. AF_12/2017	UN	4,00	R\$ 6,96	R\$ 8,94	R\$ 35,78	SINAPI	97663
3	PISO					R\$ 46.570,54		
3.1	CONTRAPISO EM ARGAMASSA TRAÇO 1:4 (CIMENTO E AREIA), PREPARO MANUAL, APLICADO EM ÁREAS SECAS SOBRE LAJE, ADERIDO, ESPESSURA 2CM. AF_06/2014	M²	420,20	R\$ 27,59	R\$ 35,46	R\$ 14.899,73	SINAPI	87622
3.2	REVESTIMENTO CERÂMICO PARA PISO COM PLACAS TIPO ESMALTADA EXTRA DE DIMENSÕES 45X45 CM APLICADA EM AMBIENTES DE ÁREA MAIOR QUE 10 M2. AF_06/2014	M²	420,20	R\$ 47,05	R\$ 60,47	R\$ 25.408,93	SINAPI	87251
3.3	EXECUÇÃO DE PÁTIO/ESTACIONAMENTO EM PISO INTERTRAVADO, COM BLOCO RETANGULAR COR NATURAL DE 20 X 10 CM. ESPESSURA 6 CM. AF_12/2015	M²	109,00	R\$ 44,70	R\$ 57,45	R\$ 6.261,88	SINAPI	92397

[Handwritten signature]
[Handwritten initials]



PREFEITURA MUNICIPAL DE SÍTIO NOVO - MA
 AVENIDA LEONARDO DE ALMEIDA, S/N, CENTRO - SÍTIO NOVO - MA
 CNPJ: 05.631.031/0001-64. CEP:65925-000. FONE: (99)3532-0071



OBRA: REFORMADA DA ESCOLA MUNICIPAL FERREIRA GULLAR
LOCAL: PREFEITURA DE SÍTIO NOVO
PROponente: PREFEITURA MUNICIPAL DE SÍTIO NOVO - MA
DATA: 03/2021 **REFERÊNCIA:** SINAPI - 01/2021 **BDI = 28,52%**

PLANILHA ORÇAMENTÁRIA

ITEM	DESCRIÇÃO DOS SERVIÇOS	UND	QUANT.	CUSTO UNITÁRIO		TOTAL	FONTE	CÓDIGO
				SEM BDI	COM BDI			
4	ESQUADRIAS					R\$ 1.115,45		
4.1	FECHADURA DE EMBUTIR COM CILINDRO, EXTERNA, COMPLETA, ACABAMENTO PADRÃO MÉDIO, INCLUSO EXECUÇÃO DE FURO - FORNECIMENTO E INSTALAÇÃO. AF_12/2019	UN	7,00	R\$ 112,00	R\$ 143,94	R\$ 1.007,60	SINAPI	90830
4.2	RECOLOCAÇÃO DE FOLHAS DE PORTA DE MADEIRA LEVE OU MÉDIA DE 80CM DE LARGURA, CONSIDERANDO REAPROVEITAMENTO DO MATERIAL. AF_12/2019	UN	2,00	R\$ 41,96	R\$ 53,93	R\$ 107,85	SINAPI	100697
5	VEDAÇÃO					R\$ 2.984,93		
5.1	ALVENARIA DE VEDAÇÃO DE BLOCOS CERÂMICOS FURADOS NA HORIZONTAL DE 9X19X19CM (ESPESSURA 9CM) DE PAREDES COM ÁREA LÍQUIDA MAIOR OU IGUAL A 6M² SEM VÃOS E ARGAMASSA DE ASSENTAMENTO COM PREPARO EM BETONEIRA. AF_06/2014	M²	23,00	R\$ 52,10	R\$ 66,96	R\$ 1.540,06	SINAPI	87503
5.2	MASSA ÚNICA, PARA RECEBIMENTO DE PINTURA, EM ARGAMASSA TRAÇO 1:2:8, PREPARO MECÂNICO COM BETONEIRA 400L, APLICADA MANUALMENTE EM FACES INTERNAS DE PAREDES, ESPESSURA DE 20MM, COM EXECUÇÃO DE TALISCAS. AF_06/2014	M²	46,00	R\$ 24,44	R\$ 31,41	R\$ 1.444,87	SINAPI	87529
6	INSTALAÇÕES HIDROSSANITÁRIAS					R\$ 3.793,85		
6.1	TORNEIRA CROMADA DE MESA, 1/2 OU 3/4, PARA LAVATÓRIO, PADRÃO POPULAR - FORNECIMENTO E INSTALAÇÃO. AF_01/2020	UN	2,00	R\$ 44,49	R\$ 57,18	R\$ 114,36	SINAPI	86906
6.2	VÁLVULA DE DESCARGA METÁLICA, BASE 1/2", ACABAMENTO METÁLICO CROMADO - FORNECIMENTO E INSTALAÇÃO. AF_01/2019	UN	2,00	R\$ 226,88	R\$ 291,59	R\$ 583,17	SINAPI	99635
6.3	ASSENTO SANITÁRIO CONVENCIONAL - FORNECIMENTO E INSTALACAO. AF_01/2020	UN	6,00	R\$ 29,00	R\$ 37,27	R\$ 223,62	SINAPI	100849
6.4	VASO SANITÁRIO SIFONADO COM CAIXA ACOPLADA LOUÇA BRANCA, INCLUSO ÊNGATE FLEXÍVEL EM PLÁSTICO BRANCO, 1/2 X 40CM - FORNECIMENTO E INSTALAÇÃO. AF_01/2020	UN	4,00	R\$ 389,21	R\$ 500,21	R\$ 2.000,85	SINAPI	86931

[Handwritten signature]
[Handwritten initials]



PREFEITURA MUNICIPAL DE SÍTIO NOVO - MA
AVENIDA LEONARDO DE ALMEIDA, S/N, CENTRO - SÍTIO NOVO - MA
CNPJ: 05.631.031/0001-64. CEP:65925-000. FONE: (99)3532-0071



OBRA: REFORMADA DA ESCOLA MUNICIPAL FERREIRA GULLAR

LOCAL: PREFEITURA DE SÍTIO NOVO

PROPONENTE: PREFEITURA MUNICIPAL DE SÍTIO NOVO - MA

DATA: 03/2021

REFERÊNCIA: SINAPI - 01/2021

BDI = 28,52%

PLANILHA ORÇAMENTÁRIA

ITEM	DESCRIÇÃO DOS SERVIÇOS	UND	QUANT.	CUSTO UNITÁRIO		TOTAL	FONTE	CÓDIGO
				SEM BDI	COM BDI			
6.5	VASO SANITARIO SIFONADO CONVENCIONAL PARA PCD SEM FURO FRONTAL COM LOUÇA BRANCA SEM ASSENTO - FORNECIMENTO E INSTALAÇÃO. AF_01/2020	UN	1,00	R\$ 678,38	R\$ 871,85	R\$ 871,85	SINAPI	95471
7	INSTALAÇÕES ELÉTRICAS					R\$ 1.517,95		
7.1	PONTO DE TOMADA RESIDENCIAL INCLUINDO TOMADA 10A/250V, CAIXA ELÉTRICA, ELETRODUTO, CABO, RASGO, QUEBRA E CHUMBAMENTO. AF_01/2016	UN	10,00	R\$ 118,11	R\$ 151,79	R\$ 1.517,95	SINAPI	93141
8	COBERTURA					R\$ 11.395,51		
8.1	CALHA EM CHAPA DE AÇO GALVANIZADO NÚMERO 24, DESENVOLVIMENTO DE 50 CM, INCLUSO TRANSPORTE VERTICAL. AF_07/2019	M	18,36	R\$ 55,33	R\$ 71,11	R\$ 1.305,58	SINAPI	94228
8.2	TRAMA DE MADEIRA COMPOSTA POR RIPAS, CAIBROS E TERÇAS PARA TELHADOS DE ATÉ 2 ÁGUAS PARA TELHA CERÂMICA CAPA-CANAL, INCLUSO TRANSPORTE VERTIC AL. AF_07/2019	M²	34,20	R\$ 59,94	R\$ 77,03	R\$ 2.634,59	SINAPI	92541
8.3	TELHAMENTO COM TELHA CERÂMICA CAPA-CANAL, TIPO PLAN, COM ATÉ 2 ÁGUAS, INCLUSO TRANSPORTE VERTICAL. AF_07/2019	M²	124,75	R\$ 32,13	R\$ 41,29	R\$ 5.151,36	SINAPI	94445
8.4	FORRO EM RÉGUAS DE PVC, LISO, PARA AMBIENTES RESIDENCIAIS, INCLUSIVE ESTRUTURA DE FIXAÇÃO. AF_05/2017_P	M²	35,00	R\$ 51,22	R\$ 65,83	R\$ 2.303,98	SINAPI	96485
TOTAL GERAL						R\$ 76.756,25		



PREFEITURA MUNICIPAL DE SÍTIO NOVO - MA
AVENIDA LEONARDO DE ALMEIDA, S/N, CENTRO - SÍTIO NOVO - MA
CNPJ: 05.631.031/0001-64. CEP: 65925-000. FONE: (99)3532-0071



OBRA	REFORMA ESCOLA MUNICIPAL FREI ALBERTO		
PROPONENTE	PREFEITURA MUNICIPAL DE SÍTIO NOVO - MA		
DATA	março-21		
MEMORIA DE CALCULO			
ITENS	DESCRIÇÃO	QUANTIDADE	UNIDADE
1	SERVIÇOS PRELIMINARES		
1.1	PLACA DE OBRA (PARA CONSTRUCAO CIVIL) EM CHAPA GALVANIZADA *N. 22*, ADESIVADA, DE *2,0 X 1,125* M	2,25	M ²
2	DEMOLIÇÕES		
2.1	DEMOLIÇÃO DE ALVENARIA DE BLOCO FURADO, DE FORMA MANUAL, SEM REAPROVEITAMENTO. AF_12/2017	7,20	M ³
3	ESTRUTURA		
3.1	ALVENARIA DE VEDAÇÃO DE BLOCOS CERÂMICOS FURADOS NA HORIZONTAL DE 9X19X19CM (ESPESSURA 9CM) DE PAREDES COM ÁREA LÍQUIDA MAIOR OU IGUAL A 6M ² SEM VÃOS E ARGAMASSA DE ASSENTAMENTO COM PREPARO EM BETONEIRA. AF_06/2014	148,10	M ²
3.2	TANQUE SÉPTICO RETANGULAR, EM ALVENARIA COM BLOCOS DE CONCRETO, DIMENSÕES INTERNAS: 1,0 X 2,0 X 1,4 M, VOLUME ÚTIL: 2000 L (PARA 5 CONTRIBUINTES). AF_12/2020	1,00	UN
3.3	MONTAGEM E DESMONTAGEM DE FÔRMA DE PILARES RETANGULARES E ESTRUTURAS SIMILARES, PÉ-DIREITO SIMPLES, EM CHAPA DE MADEIRA COMPENSADA RESINADA, 4 UTILIZAÇÕES. AF_09/2020	12,88	M ²
3.4	ARMAÇÃO DE PILAR OU VIGA DE UMA ESTRUTURA CONVENCIONAL DE CONCRETO ARMADO EM UMA EDIFICAÇÃO TÉRREA OU SOBRADO UTILIZANDO AÇO CA-60 DE 5,0 MM - MONTAGEM. AF_12/2015	9,81	KG



PREFEITURA MUNICIPAL DE SÍTIO NOVO - MA
AVENIDA LEONARDO DE ALMEIDA, S/N, CENTRO - SÍTIO NOVO - MA
CNPJ: 05.631.031/0001-64. CEP:65925-000. FONE: (99)3532-0071



OBRA	REFORMA ESCOLA MUNICIPAL FREI ALBERTO
PROPONENTE	PREFEITURA MUNICIPAL DE SÍTIO NOVO - MA
DATA	março-21

MEMORIA DE CALCULO

ITENS	DESCRIÇÃO	QUANTIDADE	UNIDADE
3.5	ARMAÇÃO DE PILAR OU VIGA DE UMA ESTRUTURA CONVENCIONAL DE CONCRETO ARMADO EM UMA EDIFICAÇÃO TÉRREA OU SOBRADO UTILIZANDO AÇO CA-50 DE 8,0 MM - MONTAGEM. AF_12/2015	30,22	KG
3.6	ALAMBRADO EM MOURÕES DE CONCRETO, COM TELA DE ARAME GALVANIZADO (INCLUSIVE MURETA EM CONCRETO). AF_05/2018	130,00	M
4	COBERTURA		
4.1	REMOÇÃO DE TELHAS, DE FIBROCIMENTO, METÁLICA E CERÂMICA, DE FORMA MANUAL, SEM REAPROVEITAMENTO. AF_12/2017	214,00	M ²
4.2	RETIRADA E RECOLOCAÇÃO DE TELHA CERÂMICA CAPA-CANAL, COM ATÉ DUAS ÁGUAS, INCLUSO IÇAMENTO. AF_07/2019	144,00	M ²
4.3	TELHAMENTO COM TELHA CERÂMICA CAPA-CANAL, TIPO PLAN, COM ATÉ 2 ÁGUAS, INCLUSO TRANSPORTE VERTICAL. AF_07/2019	214,00	M ²
4.4	FORRO EM RÉGUAS DE PVC, LISO, PARA AMBIENTES RESIDENCIAIS, INCLUSIVE ESTRUTURA DE FIXAÇÃO. AF_05/2017_P	50,00	M ²
4.5	VIGA APARELHADA *6 X 16* CM, EM MACARANDUBA, ANGELIM OU EQUIVALENTE DA REGIAO	6,00	M
5	PISOS E REVESTIMENTOS		
5.1	CONTRAPISO EM ARGAMASSA TRAÇO 1:4 (CIMENTO E AREIA), PREPARO MECÂNICO COM BETONEIRA 400 L, APLICADO EM ÁREAS SECAS SOBRE LAJE, ADERIDO, ESPESSURA 3CM. AF_06/2014	73,77	M ²



PREFEITURA MUNICIPAL DE SÍTIO NOVO - MA
AVENIDA LEONARDO DE ALMEIDA, S/N, CENTRO - SÍTIO NOVO - MA
CNPJ: 05.631.031/0001-64. CEP:65925-000. FONE: (99)3532-0071



OBRA	REFORMA ESCOLA MUNICIPAL FREI ALBERTO
PROPONENTE	PREFEITURA MUNICIPAL DE SÍTIO NOVO - MA
DATA	março-21
MEMORIA DE CALCULO	

ITENS	DESCRIÇÃO	QUANTIDADE	UNIDADE
5.2	ARGAMASSA TRAÇO 1:4 (EM VOLUME DE CIMENTO E AREIA GROSSA ÚMIDA) PARA CHAPISCO CONVENCIONAL, PREPARO MECÂNICO COM MISTURADOR DE EIXO HORIZONTAL DE 600 KG. AF_08/2019	1,79	M ³
5.3	ARGAMASSA TRAÇO 1:7 (EM VOLUME DE CIMENTO E AREIA MÉDIA ÚMIDA) COM ADIÇÃO DE PLASTIFICANTE PARA EMBOÇO/MASSA ÚNICA/ASSENTAMENTO DE ALVENARIA DE VEDAÇÃO, PREPARO MECÂNICO COM BETONEIRA 600 L. AF_08/2019	10,36	M ³
5.4	REVESTIMENTO CERÂMICO PARA PISO COM PLACAS TIPO ESMALTADA EXTRA DE DIMENSÕES 45X45 CM APLICADA EM AMBIENTES DE ÁREA MAIOR QUE 10 M2. AF_06/2014	144,00	M ²
5.5	REVESTIMENTO CERÂMICO PARA PAREDES INTERNAS COM PLACAS TIPO ESMALTADA EXTRA DE DIMENSÕES 20X20 CM APLICADAS EM AMBIENTES DE ÁREA MAIOR QUE 5 M ² NA ALTURA INTEIRA DAS PAREDES. AF_06/2014	50,00	M ²
6	ESQUADRIAS		
6.1	JANELA DE ALUMÍNIO TIPO MAXIM-AR, COM VIDROS, BATENTE E FERRAGENS. EXCLUSIVE ALIZAR, ACABAMENTO E CONTRAMARCO. FORNECIMENTO E INSTALAÇÃO. AF_12/2019	12,00	M ²



PREFEITURA MUNICIPAL DE S TIO NOVO - MA
AVENIDA LEONARDO DE ALMEIDA, S/N, CENTRO - S TIO NOVO - MA
CNPJ: 05.631.031/0001-64. CEP:65925-000. FONE: (99)3532-0071



OBRA	REFORMA ESCOLA MUNICIPAL FREI ALBERTO
PROPONENTE	PREFEITURA MUNICIPAL DE S�TIO NOVO - MA
DATA	mar�o-21

MEMORIA DE CALCULO

ITENS	DESCRI�O	QUANTIDADE	UNIDADE
6.2	KIT DE PORTA DE MADEIRA PARA PINTURA, SEMI-OCA (LEVE OU M�DIA), PADR�O M�DIO, 80X210CM, ESPESSURA DE 3,5CM, ITENS INCLUSOS: DOBRADI�AS, MONTAGEM E INSTALA�O DO BATENTE, FECHADURA COM EXECU�O DO FURO - FORNECIMENTO E INSTALA�O. AF_12/2019	5,00	UN
6.3	PINTURA TINTA DE ACABAMENTO (PIGMENTADA) ESMALTE SINT�TICO BRILHANTE EM MADEIRA, 2 DEM�OS. AF_01/2021	13,44	M ²
6.4	KIT DE PORTA DE MADEIRA PARA PINTURA, SEMI-OCA (LEVE OU M�DIA), PADR�O M�DIO, 60X210CM, ESPESSURA DE 3,5CM, ITENS INCLUSOS: DOBRADI�AS, MONTAGEM E INSTALA�O DO BATENTE, FECHADURA COM EXECU�O DO FURO - FORNECIMENTO E INSTALA�O. AF_12/2019	4,00	UN
7	INSTALA�OES HIDROSSANIT�RIAS		
7.1	PONTO DE CONSUMO TERMINAL DE �GUA FRIA (SUBRAMAL) COM TUBULA�O DE PVC, DN 25 MM, INSTALADO EM RAMAL DE �GUA, INCLUSOS RASGO E CHUMBAMENTO EM ALVENARIA. AF_12/2014	8,00	UN
7.2	CAIXA SIFONADA, PVC, DN 100 X 100 X 50 MM, JUNTA EL�STICA, FORNECIDA E INSTALADA EM RAMAL DE DESCARGA OU EM RAMAL DE ESGOTO SANIT�RIO. AF_12/2014	4,00	UN



PREFEITURA MUNICIPAL DE SÍTIO NOVO - MA
AVENIDA LEONARDO DE ALMEIDA, S/N, CENTRO - SÍTIO NOVO - MA
CNPJ: 05.631.031/0001-64. CEP:65925-000. FONE: (99)3532-0071



OBRA	REFORMA ESCOLA MUNICIPAL FREI ALBERTO
PROponente	PREFEITURA MUNICIPAL DE SÍTIO NOVO - MA
DATA	março-21

MEMORIA DE CALCULO

ITENS	DESCRIÇÃO	QUANTIDADE	UNIDADE
7.3	CAIXA DE GORDURA PEQUENA (CAPACIDADE: 19 L), CIRCULAR, EM PVC, DIÂMETRO INTERNO= 0,3 M. AF_12/2020	1,00	UN
7.4	(COMPOSIÇÃO REPRESENTATIVA) DO SERVIÇO DE INSTALAÇÃO DE TUBO DE PVC, SÉRIE NORMAL, ESGOTO PREDIAL, DN 40 MM (INSTALADO EM RAMAL DE DESCARGA OU RAMAL DE ESGOTO SANITÁRIO), INCLUSIVE CONEXÕES, CORTES E FIXAÇÕES, PARA PRÉDIOS. AF_10/2015	12,00	M
7.5	(COMPOSIÇÃO REPRESENTATIVA) DO SERVIÇO DE INSTALAÇÃO DE TUBO DE PVC, SÉRIE NORMAL, ESGOTO PREDIAL, DN 50 MM (INSTALADO EM RAMAL DE DESCARGA OU RAMAL DE ESGOTO SANITÁRIO), INCLUSIVE CONEXÕES, CORTES E FIXAÇÕES PARA, PRÉDIOS. AF_10/2015	12,00	M
7.6	(COMPOSIÇÃO REPRESENTATIVA) DO SERVIÇO DE INST. TUBO PVC, SÉRIE N, ESGOTO PREDIAL, 100 MM (INST. RAMAL DESCARGA, RAMAL DE ESG. SANIT., PRUMADA ESG. SANIT., VENTILAÇÃO OU SUB-COLETOR AÉREO), INCL. CONEXÕES E CORTES, FIXAÇÕES, P/ PRÉDIOS. AF_10/2015	18,00	M
7.7	REGISTRO DE PRESSÃO BRUTO, LATÃO, ROSCÁVEL, 3/4", COM ACABAMENTO E CANOPLA CROMADOS. FORNECIDO E INSTALADO EM RAMAL DE ÁGUA. AF_12/2014	3,00	UN
7.8	KIT DE ACESSORIOS PARA BANHEIRO EM METAL CROMADO, 5 PECAS, INCLUSO FIXAÇÃO. AF_01/2020	2,00	UN





PREFEITURA MUNICIPAL DE SÍTIO NOVO - MA
AVENIDA LEONARDO DE ALMEIDA, S/N, CENTRO - SÍTIO NOVO - MA
CNPJ: 05.631.031/0001-64. CEP:65925-000. FONE: (99)3532-0071



OBRA	REFORMA ESCOLA MUNICIPAL FREI ALBERTO
PROPONENTE	PREFEITURA MUNICIPAL DE SÍTIO NOVO - MA
DATA	março-21
MEMORIA DE CALCULO	

ITENS	DESCRIÇÃO	QUANTIDADE	UNIDADE
7.9	VASO SANITARIO SIFONADO CONVENCIONAL COM LOUÇA BRANCA, INCLUSO CONJUNTO DE LIGAÇÃO PARA BACIA SANITÁRIA AJUSTÁVEL - FORNECIMENTO E INSTALAÇÃO. AF_10/2016	2,00	UN
7.10	CUBA DE EMBUTIR RETANGULAR DE AÇO INOXIDÁVEL, 56 X 33 X 12 CM - FORNECIMENTO E INSTALAÇÃO. AF_01/2020	2,00	UN
7.11	LAVATÓRIO LOUÇA BRANCA COM COLUNA, 45 X 55CM OU EQUIVALENTE, PADRÃO MÉDIO - FORNECIMENTO E INSTALAÇÃO. AF_01/2020	1,00	UN
7.12	TORNEIRA CROMADA TUBO MÓVEL, DE MESA, 1/2 OU 3/4, PARA PIA DE COZINHA, PADRÃO ALTO - FORNECIMENTO E INSTALAÇÃO. AF_01/2020	1,00	UN
7.13	TORNEIRA CROMADA DE MESA, 1/2 OU 3/4, PARA LAVATÓRIO, PADRÃO POPULAR - FORNECIMENTO E INSTALAÇÃO. AF_01/2020	2,00	UN
7.14	MICTÓRIO SIFONADO LOUÇA BRANCA PADRÃO MÉDIO FORNECIMENTO E INSTALAÇÃO. AF_01/2020	1,00	UN
8	PINTURA		
8.1	APLICAÇÃO E LIXAMENTO DE MASSA LÁTEX EM PAREDES, DUAS DEMÃOS. AF_06/2014	153,56	M ²
8.2	APLICAÇÃO MANUAL DE PINTURA COM TINTA LÁTEX ACRÍLICA EM PAREDES, DUAS DEMÃOS. AF_06/2014	1182,00	M ²
8.3	PINTURA ACRILICA EM PISO CIMENTADO DUAS DEMAOS	111,00	M ²
9	INSTALAÇÕES ELÉTRICAS		



 <p>PREFEITURA MUNICIPAL DE S�TIO NOVO - MA AVENIDA LEONARDO DE ALMEIDA, S/N, CENTRO - S�TIO NOVO - MA CNPJ: 05.631.031/0001-64. CEP:65925-000. FONE: (99)3532-0071</p> 			
OBRA	REFORMA ESCOLA MUNICIPAL FREI ALBERTO		
PROPONENTE	PREFEITURA MUNICIPAL DE S�TIO NOVO - MA		
DATA	mar�o-21		
MEMORIA DE CALCULO			
ITENS	DESCRI�O	QUANTIDADE	UNIDADE
9.1	PONTO DE ILUMINA�O RESIDENCIAL INCLUINDO INTERRUPTOR SIMPLES, CAIXA EL�TRICA, ELETRODUTO, CABO, RASGO, QUEBRA E CHUMBAMENTO (EXCLUINDO LUMIN�RIA E L�MPADA). AF_01/2016	9,00	UN
9.2	PONTO DE TOMADA RESIDENCIAL INCLUINDO TOMADA 10A/250V, CAIXA EL�TRICA, ELETRODUTO, CABO, RASGO, QUEBRA E CHUMBAMENTO. AF_01/2016	20,00	UN
9.3	CABO DE COBRE FLEX�VEL ISOLADO, 1,5 MM ² , ANTI-CHAMA 450/750 V, PARA CIRCUITOS TERMINAIS - FORNECIMENTO E INSTALA�O. AF_12/2015	100	M
9.4	CABO DE COBRE FLEX�VEL ISOLADO, 2,5 MM ² , ANTI-CHAMA 450/750 V, PARA CIRCUITOS TERMINAIS - FORNECIMENTO E INSTALA�O. AF_12/2015	200	M
9.5	CABO DE COBRE FLEX�VEL ISOLADO, 4 MM ² , ANTI-CHAMA 450/750 V, PARA CIRCUITOS TERMINAIS - FORNECIMENTO E INSTALA�O. AF_12/2015	100	M
9.6	LUMIN�RIA TIPO PLAFON, DE SOBREPOR, COM 1 L�MPADA LED DE 12/13 W, SEM REATOR - FORNECIMENTO E INSTALA�O. AF_02/2020	6,00	UN



PREFEITURA MUNICIPAL DE SÍTIO NOVO - MA AVENIDA LEONARDO DE ALMEIDA, S/N, CENTRO - SÍTIO NOVO - MA CNPJ: 05.631.031/0001-64. CEP:66925-000. FONE: (99)3532-0071			
OBRA	REFORMA ESCOLA MUNICIPAL FREI ALBERTO		
PROPONENTE	PREFEITURA MUNICIPAL DE SÍTIO NOVO - MA		
DATA	março-21		
MEMORIA DE CALCULO			
ITENS	DESCRIÇÃO	QUANTIDADE	UNIDADE
9.7	SOQUETE DE PVC / TERMOPLASTICO BASE E27, COM RABICHO, PARA LAMPADAS	20,00	UN
9.8	HASTE DE ATERRAMENTO 3/4 PARA SPDA - FORNECIMENTO E INSTALAÇÃO. AF_12 /2017	1,00	UN
9.9	QUADRO DE DISTRIBUIÇÃO DE ENERGIA EM PVC, DE EMBUTIR, SEM BARRAMENTO, PARA 3 DISJUNTORES FORNECIMENTO E INSTALAÇÃO. AF_10/2020	1,00	UN
9.10	REFLETOR EM ALUMÍNIO, DE SUPORTE E ALÇA, COM LÂMPADA VAPOR DE MERCÚRIO DE 250 W, COM REATOR ALTO FATOR DE POTÊNCIA - FORNECIMENTO E INSTALAÇÃO. AF_02/2020	4,00	UN
9.11	CLEATS MORDENTE MONOFASICO 1 PREGO	150,00	UN



PREFEITURA MUNICIPAL DE SÍTIO NOVO - MA
 AVENIDA LEONARDO DE ALMEIDA, S/N, CENTRO - SÍTIO NOVO - MA
 CNPJ: 05.631.031/0001-64. CEP:65925-000. FONE: (99)3532-0071



OBRA: REFORMA ESCOLA MUNICIPAL FREI ALBERTO

LOCAL: PREFEITURA DE SÍTIO NOVO

PROponente: PREFEITURA MUNICIPAL DE SÍTIO NOVO - MA

DATA: 03/2021

REFERÊNCIA: SINAPI - 01/2021

BDI = 28,52%

PLANILHA ORÇAMENTÁRIA

ITEM	DESCRIÇÃO DOS SERVIÇOS	UND	QUANT.	CUSTO UNITÁRIO		TOTAL	FONTE	CÓDIGO
				SEM BDI	COM BDI			
1	SERVIÇOS PRELIMINARES					R\$ 578,34		
1.1	PLACA DE OBRA (PARA CONSTRUÇÃO CIVIL) EM CHAPA GALVANIZADA *N. 22*, ADESIVADA, DE *2,0 X 1,125* M	M ²	2,25	R\$ 200,00	R\$ 257,04	R\$ 578,34	SINAPI	4813
2	DEMOLIÇÕES					R\$ 295,37		
2.1	DEMOLIÇÃO DE ALVENARIA DE BLOCO FURADO, DE FORMA MANUAL, SEM REAPROVEITAMENTO. AF_12/2017	M ³	7,20	R\$ 31,92	R\$ 41,02	R\$ 295,37	SINAPI	97622
3	ESTRUTURA					R\$ 32.590,16		
3.1	ALVENARIA DE VEDAÇÃO DE BLOCOS CERÂMICOS FURADOS NA HORIZONTAL DE 9X19X19CM (ESPESSURA 9CM) DE PAREDES COM ÁREA LÍQUIDA MAIOR OU IGUAL A 6M ² SEM VÃOS E ARGAMASSA DE ASSENTAMENTO COM PREPARO EM BETONEIRA. AF_06/2014	M ²	148,10	R\$ 52,10	R\$ 66,96	R\$ 9.916,62	SINAPI	87503
3.2	TANQUE SÉPTICO RETANGULAR, EM ALVENARIA COM BLOCOS DE CONCRETO, DIMENSÕES INTERNAS: 1,0 X 2,0 X 1,4 M, VOLUME ÚTIL: 2000 L (PARA 5 CONTRIBUINTES). AF_12/2020	UN	1,00	R\$ 2.913,94	R\$ 3.745,00	R\$ 3.745,00	SINAPI	98082
3.3	MONTAGEM E DESMONTAGEM DE FÓRMA DE PILARES RETANGULARES E ESTRUTURAS SIMILARES, PÉ-DIREITO SIMPLES, EM CHAPA DE MADEIRA COMPENSADA RESINADA, 4 UTILIZAÇÕES. AF_09/2020	M ²	12,88	R\$ 50,38	R\$ 64,75	R\$ 833,96	SINAPI	92419
3.4	ARMAÇÃO DE PILAR OU VIGA DE UMA ESTRUTURA CONVENCIONAL DE CONCRETO ARMADO EM UMA EDIFICAÇÃO TÉRREA OU SOBRADO UTILIZANDO AÇO CA-60 DE 5,0 MM - MONTAGEM. AF_12/2015	KG	9,81	R\$ 12,67	R\$ 16,28	R\$ 159,74	SINAPI	92775
3.5	ARMAÇÃO DE PILAR OU VIGA DE UMA ESTRUTURA CONVENCIONAL DE CONCRETO ARMADO EM UMA EDIFICAÇÃO TÉRREA OU SOBRADO UTILIZANDO AÇO CA-50 DE 8,0 MM - MONTAGEM. AF_12/2015	KG	30,22	R\$ 10,95	R\$ 14,07	R\$ 425,28	SINAPI	92777
3.6	ALAMBRADO EM MOURÕES DE CONCRETO, COM TELA DE ARAME GALVANIZADO (INCLUSIVE MURETA EM CONCRETO). AF_05/2018	M	130,00	R\$ 104,80	R\$ 134,69	R\$ 17.509,56	SINAPI	98522



PREFEITURA MUNICIPAL DE SÍTIO NOVO - MA
 AVENIDA LEONARDO DE ALMEIDA, S/N, CENTRO - SÍTIO NOVO - MA
 CNPJ: 05.631.031/0001-64. CEP:65925-000. FONE: (99)3532-0071

OBRA: REFORMA ESCOLA MUNICIPAL FREI ALBERTO

LOCAL: PREFEITURA DE SÍTIO NOVO

PROponente: PREFEITURA MUNICIPAL DE SÍTIO NOVO - MA

DATA: 03/2021

REFERÊNCIA: SINAPI - 01/2021

BDI = 28,52%

PLANILHA ORÇAMENTÁRIA

ITEM	DESCRIÇÃO DOS SERVIÇOS	UND	QUANT.	CUSTO UNITÁRIO		TOTAL	FONTE	CÓDIGO
				SEM BDI	COM BDI			
4	COBERTURA					R\$ 15.097,24		
4.1	REMOÇÃO DE TELHAS, DE FIBROCIMENTO, METÁLICA E CERÂMICA, DE FORMA MANUAL, SEM REAPROVEITAMENTO. AF_12/2017	M²	214,00	R\$ 2,10	R\$ 2,70	R\$ 577,57	SINAPI	97647
4.2	RETIRADA E RECOLOCAÇÃO DE TELHA CERÂMICA CAPA-CANAL, COM ATÉ DUAS ÁGUAS, INCLUSIVE IÇAMENTO. AF_07/2019	M²	144,00	R\$ 11,84	R\$ 15,22	R\$ 2.191,21	SINAPI	100330
4.3	TELHAMENTO COM TELHA CERÂMICA CAPA CANAL, TIPO PLAN, COM ATÉ 2 ÁGUAS, INCLUSIVE TRANSPORTE VERTICAL. AF_07/2019	M²	214,00	R\$ 32,13	R\$ 41,29	R\$ 8.836,80	SINAPI	94445
4.4	FORRO EM RÉGUAS DE PVC, LISO, PARA AMBIENTES RESIDENCIAIS, INCLUSIVE ESTRUTURA DE FIXAÇÃO. AF_05/2017_P	M²	50,00	R\$ 51,22	R\$ 65,83	R\$ 3.291,40	SINAPI	96485
4.5	VIGA APARELHADA *6 X 16* CM, EM MACARANDUBA, ANGELIM OU EQUIVALENTE DA REGIAO	M	6,00	R\$ 25,97	R\$ 33,38	R\$ 200,26	SINAPI	20211
5	PISOS E REVESTIMENTOS					R\$ 19.479,80		
5.1	CONTRAPISO EM ARGAMASSA TRAÇO 1:4 (CIMENTO E AREIA), PREPARO MECÂNICO COM BETONEIRA 400 L, APLICADO EM ÁREAS SECAS SOBRE LAJE, ADERIDO, ESPESSURA 3CM. AF_06/2014	M²	73,77	R\$ 32,01	R\$ 41,14	R\$ 3.034,84	SINAPI	87630
5.2	ARGAMASSA TRAÇO 1:4 (EM VOLUME DE CIMENTO E AREIA GROSSA ÚMIDA) PARA CHAPISCO CONVENCIONAL, PREPARO MECÂNICO COM MISTURADOR DE EIXO HORIZONTAL DE 600 KG. AF_08/2019	M²	1,79	R\$ 334,00	R\$ 429,26	R\$ 768,37	SINAPI	87357
5.3	ARGAMASSA TRAÇO 1:7 (EM VOLUME DE CIMENTO E AREIA MÉDIA ÚMIDA) COM ADIÇÃO DE PLASTIFICANTE PARA EMBOÇO/MASSA ÚNICA/ASSENTAMENTO DE ALVENARIA DE VEDAÇÃO, PREPARO MECÂNICO COM BETONEIRA 600 L. AF_08/2019	M³	10,36	R\$ 298,27	R\$ 383,34	R\$ 3.971,37	SINAPI	87281
5.4	REVESTIMENTO CERÂMICO PARA PISO COM PLACAS TIPO ESMALTADA EXTRA DE DIMENSÕES 45X45 CM APLICADA EM AMBIENTES DE ÁREA MAIOR QUE 10 M2. AF_06/2014	M²	144,00	R\$ 47,05	R\$ 60,47	R\$ 8.707,49	SINAPI	87251
5.5	REVESTIMENTO CERÂMICO PARA PAREDES INTERNAS COM PLACAS TIPO ESMALTADA EXTRA DE DIMENSÕES 20X20 CM APLICADAS EM AMBIENTES DE ÁREA MAIOR QUE 5 M² NA ALTURA INTEIRA DAS PAREDES. AF_06/2014	M²	50,00	R\$ 46,65	R\$ 59,95	R\$ 2.997,73	SINAPI	87265



PREFEITURA MUNICIPAL DE SÍTIO NOVO - MA
 AVENIDA LEONARDO DE ALMEIDA, S/N, CENTRO - SÍTIO NOVO - MA
 CNPJ: 05.631.031/0001-64. CEP:65925-000. FONE: (99)3532-0071

OBRA: REFORMA ESCOLA MUNICIPAL FREI ALBERTO

LOCAL: PREFEITURA DE SÍTIO NOVO

PROPONENTE: PREFEITURA MUNICIPAL DE SÍTIO NOVO - MA

DATA: 03/2021

REFERÊNCIA: SINAPI - 01/2021

BDI = 28,52%

PLANILHA ORÇAMENTÁRIA

ITEM	DESCRIÇÃO DOS SERVIÇOS	UND	QUANT.	CUSTO UNITÁRIO		TOTAL	FONTE	CÓDIGO
				SEM BDI	COM BDI			
6	ESQUADRIAS					R\$ 13.608,21		
6.1	JANELA DE ALUMÍNIO TIPO MAXIM-AR, COM VIDROS, BATENTE E FERRAGENS. EXCLUSIVE ALIZAR, ACABAMENTO E CONTRAMARCO. FORNECIMENTO E INSTALAÇÃO. AF_12/2019	M²	12,00	R\$ 313,25	R\$ 402,59	R\$ 4.831,07	SINAPI	94569
6.2	KIT DE PORTA DE MADEIRA PARA PINTURA, SEMI-OCA (LEVE OU MÉDIA), PADRÃO MÉDIO, 80X210CM, ESPESSURA DE 3,5CM, ITENS INCLUSOS: DOBRADIÇAS, MONTAGEM E INSTALAÇÃO DO BATENTE, FECHADURA COM EXECUÇÃO DO FURO - FORNECIMENTO E INSTALAÇÃO. AF_12/2019	UN	5,00	R\$ 761,72	R\$ 978,96	R\$ 4.894,81	SINAPI	90843
6.3	PINTURA TINTA DE ACABAMENTO (PIGMENTADA) ESMALTE SINTÉTICO BRILHANTE EM MADEIRA, 2 DEMÃOS. AF_01/2021	M²	13,44	R\$ 9,64	R\$ 12,39	R\$ 166,51	SINAPI	102220
6.4	KIT DE PORTA DE MADEIRA PARA PINTURA, SEMI-OCA (LEVE OU MÉDIA), PADRÃO MÉDIO, 60X210CM, ESPESSURA DE 3,5CM, ITENS INCLUSOS: DOBRADIÇAS, MONTAGEM E INSTALAÇÃO DO BATENTE, FECHADURA COM EXECUÇÃO DO FURO - FORNECIMENTO E INSTALAÇÃO. AF_12/2019	UN	4,00	R\$ 722,81	R\$ 928,96	R\$ 3.715,82	SINAPI	90841
7	INSTALAÇÕES HIDROSSANITÁRIAS					R\$ 6.904,54		
7.1	PONTO DE CONSUMO TERMINAL DE ÁGUA FRIA (SUBRAMAL) COM TUBULAÇÃO DE PVC, DN 25 MM, INSTALADO EM RAMAL DE ÁGUA, INCLUSOS RASGO E CHUMBAMENTO EM ALVENARIA. AF_12/2014	UN	8,00	R\$ 91,20	R\$ 117,21	R\$ 937,68	SINAPI	89957
7.2	CAIXA SIFONADA, PVC, DN 100 X 100 X 50 MM, JUNTA ELÁSTICA, FORNECIDA E INSTALADA EM RAMAL DE DESCARGA OU EM RAMAL DE ESGOTO SANITÁRIO. AF_12/2014	UN	4,00	R\$ 22,74	R\$ 29,23	R\$ 116,90	SINAPI	89707
7.3	CAIXA DE GORDURA PEQUENA (CAPACIDADE: 19 L), CIRCULAR, EM PVC, DIÂMETRO INTERNO= 0,3 M. AF_12/2020	UN	1,00	R\$ 406,91	R\$ 522,96	R\$ 522,96	SINAPI	98110



PREFEITURA MUNICIPAL DE SÍTIO NOVO - MA
 AVENIDA LEONARDO DE ALMEIDA, S/N, CENTRO - SÍTIO NOVO - MA
 CNPJ: 05.631.031/0001-64. CEP:65925-000. FONE: (99)3532-0071



OBRA: REFORMA ESCOLA MUNICIPAL FREI ALBERTO

LOCAL: PREFEITURA DE SÍTIO NOVO

PROponente: PREFEITURA MUNICIPAL DE SÍTIO NOVO - MA

DATA: 03/2021

REFERÊNCIA: SINAPI - 01/2021

BDI = 28,52%

PLANILHA ORÇAMENTÁRIA

ITEM	DESCRIÇÃO DOS SERVIÇOS	UND	QUANT.	CUSTO UNITÁRIO		TOTAL	FONTE	CÓDIGO
				SEM BDI	COM BDI			
7.4	(COMPOSIÇÃO REPRESENTATIVA) DO SERVIÇO DE INSTALAÇÃO DE TUBO DE PVC, SÉRIE NORMAL, ESGOTO PREDIAL, DN 40 MM (INSTALADO EM RAMAL DE DESCARGA OU RAMAL DE ESGOTO SANITÁRIO), INCLUSIVE CONEXÕES, CORTES E FIXAÇÕES, PARA PRÉDIOS. AF_10/2015	M	12,00	R\$ 37,47	R\$ 48,16	R\$ 577,88	SINAPI	91792
7.5	(COMPOSIÇÃO REPRESENTATIVA) DO SERVIÇO DE INSTALAÇÃO DE TUBO DE PVC, SÉRIE NORMAL, ESGOTO PREDIAL, DN 50 MM (INSTALADO EM RAMAL DE DESCARGA OU RAMAL DE ESGOTO SANITÁRIO), INCLUSIVE CONEXÕES, CORTES E FIXAÇÕES PARA, PRÉDIOS. AF_10/2015	M	12,00	R\$ 58,06	R\$ 74,62	R\$ 895,42	SINAPI	91793
7.6	(COMPOSIÇÃO REPRESENTATIVA) DO SERVIÇO DE INST. TUBO PVC, SÉRIE N, ESGOTO PREDIAL, 100 MM (INST. RAMAL DESCARGA, RAMAL DE ESG. SANIT., PRUMADA ESG. SANIT., VENTILAÇÃO OU SUB-COLETOR AÉREO), INCL. CONEXÕES E CORTES, FIXAÇÕES, P/ PRÉDIOS. AF_10/2015	M	18,00	R\$ 47,77	R\$ 61,39	R\$ 1.105,09	SINAPI	91795
7.7	REGISTRO DE PRESSÃO BRUTO, LATÃO, ROSCÁVEL, 3/4", COM ACABAMENTO E CANOPLA CROMADOS. FORNECIDO E INSTALADO EM RAMAL DE ÁGUA. AF_12/2014	UN	3,00	R\$ 59,99	R\$ 77,10	R\$ 231,30	SINAPI	89985
7.8	KIT DE ACESSÓRIOS PARA BANHEIRO EM METAL CROMADO, 5 PEÇAS, INCLUSO FIXAÇÃO. AF_01/2020	UN	2,00	R\$ 149,93	R\$ 192,69	R\$ 385,38	SINAPI	95546
7.9	VASO SANITÁRIO SIFONADO CONVENCIONAL COM LOUÇA BRANCA, INCLUSO CONJUNTO DE LIGAÇÃO PARA BACIA SANITÁRIA AJUSTÁVEL - FORNECIMENTO E INSTALAÇÃO. AF_10/2016	UN	2,00	R\$ 173,67	R\$ 223,20	R\$ 446,40	SINAPI	95470
7.10	CUBA DE EMBUTIR RETANGULAR DE AÇO INOXIDÁVEL, 56 X 33 X 12 CM - FORNECIMENTO E INSTALAÇÃO. AF_01/2020	UN	2,00	R\$ 180,77	R\$ 232,33	R\$ 464,65	SINAPI	100852
7.11	LAVATORIO LOUÇA BRANCA COM COLUNA, 45 X 55CM OU EQUIVALENTE, PADRÃO MÉDIO - FORNECIMENTO E INSTALAÇÃO. AF_01/2020	UN	1,00	R\$ 270,08	R\$ 347,11	R\$ 347,11	SINAPI	86903
7.12	TORNEIRA CROMADA TUBO MÓVEL, DE MESA, 1/2 OU 3/4, PARA PIA DE COZINHA, PADRÃO ALTO - FORNECIMENTO E INSTALAÇÃO. AF_01/2020	UN	1,00	R\$ 89,12	R\$ 114,54	R\$ 114,54	SINAPI	86909

[Handwritten signature]



PREFEITURA MUNICIPAL DE SÍTIO NOVO - MA
AVENIDA LEONARDO DE ALMEIDA, S/N, CENTRO - SÍTIO NOVO - MA
CNPJ: 05.631.031/0001-64. CEP:65925-000. FONE: (99)3532-0071



OBRA: REFORMA ESCOLA MUNICIPAL FREI ALBERTO

LOCAL: PREFEITURA DE SÍTIO NOVO

PROponente: PREFEITURA MUNICIPAL DE SÍTIO NOVO - MA

DATA: 03/2021

REFERÊNCIA: SINAPI - 01/2021

BDI = 28,52%

PLANILHA ORÇAMENTÁRIA

ITEM	DESCRIÇÃO DOS SERVIÇOS	UND	QUANT.	CUSTO UNITÁRIO		TOTAL	FONTE	CÓDIGO
				SEM BDI	COM BDI			
7.13	TORNEIRA CROMADA DE MESA, 1/2 OU 3/4, PARA LAVATÓRIO, PADRÃO POPULAR - FORNECIMENTO E INSTALAÇÃO. AF_01/2020	UN	2,00	R\$ 44,49	R\$ 57,18	R\$ 114,36	SINAPI	86906
7.14	MICTÓRIO SIFONADO LOUÇA BRANCA PADRÃO MÉDIO FORNECIMENTO E INSTALAÇÃO. AF_01/2020	UN	1,00	R\$ 501,77	R\$ 644,87	R\$ 644,87	SINAPI	100858
8	PINTURA					R\$ 20.298,16		
8.1	APLICAÇÃO E LIXAMENTO DE MASSA LÁTEX EM PAREDES, DUAS DEMÃOS. AF_06/2014	M²	153,56	R\$ 9,49	R\$ 12,20	R\$ 1.872,90	SINAPI	88497
8.2	APLICAÇÃO MANUAL DE PINTURA COM TINTA LÁTEX ACRÍLICA EM PAREDES, DUAS DEMÃOS. AF_06/2014	M²	1182,00	R\$ 11,05	R\$ 14,20	R\$ 16.786,13	SINAPI	88489
8.3	PINTURA ACRÍLICA EM PISO CIMENTADO DUAS DEMÃOS	M²	111,00	R\$ 11,49	R\$ 14,77	R\$ 1.639,13	SINAPI	74245/001
9	INSTALAÇÕES ELÉTRICAS					R\$ 7.420,79		
9.1	PONTO DE ILUMINAÇÃO RESIDENCIAL INCLUINDO INTERRUPTOR SIMPLES, CAIXA ELÉTRICA, ELETRODUTO, CABO, RASGO, QUEBRA E CHUMBAMENTO (EXCLUINDO LUMINÁRIA E LÂMPADA). AF_01/2016	UN	9,00	R\$ 95,37	R\$ 122,57	R\$ 1.103,13	SINAPI	93128
9.2	PONTO DE TOMADA RESIDENCIAL INCLUINDO TOMADA 10A/250V, CAIXA ELÉTRICA, ELETRODUTO, CABO, RASGO, QUEBRA E CHUMBAMENTO. AF_01/2016	UN	20,00	R\$ 118,11	R\$ 151,79	R\$ 3.035,90	SINAPI	93141
9.3	CABO DE COBRE FLEXÍVEL ISOLADO, 1,5 MM², ANTI-CHAMA 450/750 V, PARA CIRCUITOS TERMINAIS - FORNECIMENTO E INSTALAÇÃO. AF_12/2015	M	100,00	R\$ 1,92	R\$ 2,47	R\$ 246,76	SINAPI	91924
9.4	CABO DE COBRE FLEXÍVEL ISOLADO, 2,5 MM², ANTI-CHAMA 450/750 V, PARA CIRCUITOS TERMINAIS - FORNECIMENTO E INSTALAÇÃO. AF_12/2015	M	200,00	R\$ 2,83	R\$ 3,64	R\$ 727,42	SINAPI	91926
9.5	CABO DE COBRE FLEXÍVEL ISOLADO, 4 MM², ANTI-CHAMA 450/750 V, PARA CIRCUITOS TERMINAIS - FORNECIMENTO E INSTALAÇÃO. AF_12/2015	M	100,00	R\$ 4,64	R\$ 5,96	R\$ 596,33	SINAPI	91928
9.6	LUMINÁRIA TIPO PLAFON, DE SOBREPOR, COM 1 LÂMPADA LED DE 12/13 W, SEM REATOR - FORNECIMENTO E INSTALAÇÃO. AF_02/2020	UN	6,00	R\$ 35,55	R\$ 45,69	R\$ 274,13	SINAPI	97592



PREFEITURA MUNICIPAL DE SÍTIO NOVO - MA
AVENIDA LEONARDO DE ALMEIDA, S/N, CENTRO - SÍTIO NOVO - MA
CNPJ: 05.631.031/0001-64. CEP:65925-000. FONE: (99)3532-0071



OBRA: REFORMA ESCOLA MUNICIPAL FREI ALBERTO

LOCAL: PREFEITURA DE SÍTIO NOVO

PROponente: PREFEITURA MUNICIPAL DE SÍTIO NOVO - MA

DATA: 03/2021

REFERÊNCIA: SINAPI - 01/2021

BDI = 28,52%

PLANILHA ORÇAMENTÁRIA

ITEM	DESCRIÇÃO DOS SERVIÇOS	UND	QUANT.	CUSTO UNITÁRIO		TOTAL	FONTE	CÓDIGO
				SEM BDI	COM BDI			
9.7	SOQUETE DE PVC / TERMOPLASTICO BASE E27, COM RABICHO, PARA LAMPADAS	UN	20,00	R\$ 3,28	R\$ 4,22	R\$ 84,31	SINAPI	13329
9.8	HASTE DE ATERRAMENTO 3/4 PARA SPDA - FORNECIMENTO E INSTALAÇÃO. AF_12 /2017	UN	1,00	R\$ 61,38	R\$ 78,89	R\$ 78,89	SINAPI	96986
9.9	QUADRO DE DISTRIBUIÇÃO DE ENERGIA EM PVC, DE EMBUTIR, SEM BARRAMENTO, PARA 3 DISJUNTORES - FORNECIMENTO E INSTALAÇÃO. AF_10/2020	UN	1,00	R\$ 36,70	R\$ 47,17	R\$ 47,17	SINAPI	101877
9.10	REFLETOR EM ALUMÍNIO, DE SUPORTE E ALÇA, COM LÂMPADA VAPOR DE MERCÚRIO DE 250 W, COM REATOR ALTO FATOR DE POTÊNCIA - FORNECIMENTO E INSTALAÇÃO. AF_02/2020	UN	4,00	R\$ 201,13	R\$ 258,49	R\$ 1.033,97	SINAPI	97601
9.11	CLEATS MORDENTE MONOFASICO 1 PREGO	UN	150,00	R\$ 1,00	R\$ 1,29	R\$ 192,78	MERCADO	PESQUISA
TOTAL GERAL						R\$ 116.272,61		



PREFEITURA MUNICIPAL DE SÍTIO NOVO - MA
AVENIDA LEONARDO DE ALMEIDA, S/N, CENTRO - SÍTIO NOVO - MA
CNPJ: 05.631.031/0001-64. CEP:65925-000. FONE: (99)3532-0071



OBRA	REFORMA DA ESCOLA MUNICIPAL GERUSA LEITE		
PROPONENTE	PREFEITURA MUNICIPAL DE SÍTIO NOVO - MA		
DATA	março-21		
MEMORIA DE CALCULO			
ITENS	DESCRIÇÃO	QUANTIDADE	UNIDADE
1	SERVIÇOS PRELIMINARES		
1.1	PLACA DE OBRA (PARA CONSTRUCAO CIVIL) EM CHAPA GALVANIZADA *N. 22*, ADESIVADA, DE *2,0 X 1,125* M	2,25	M ²
2	DEMOLIÇÕES E RETIRADAS		
2.1	REMOÇÃO DE LOUÇAS, DE FORMA MANUAL, SEM REAPROVEITAMENTO. AF_12/2017	11,00	UN
2.2	REMOÇÃO DE PORTAS, DE FORMA MANUAL, SEM REAPROVEITAMENTO. AF_12/2017	9,75	M ²
2.3	DEMOLIÇÃO DE ALVENARIA DE BLOCO FURADO, DE FORMA MANUAL, SEM REAPROVEITAMENTO. AF_12/2017	13,15	M ³
2.4	DEMOLIÇÃO DE REVESTIMENTO CERÂMICO, DE FORMA MANUAL, SEM REAPROVEITAMENTO. AF_12/2017	24,00	M ²
2.5	DEMOLIÇÃO DE ARGAMASSAS, DE FORMA MANUAL, SEM REAPROVEITAMENTO. AF_12/2017	48,22	M ²
2.6	RETIRADA E RECOLOCAÇÃO DE RIPA EM TELHADOS DE ATÉ 2 ÁGUAS COM TELHA CERÂMICA OU DE CONCRETO DE ENCAIXE, INCLUSO TRANSPORTE VERTICAL. AF_07/2019	50,40	M ²
2.7	RETIRADA E RECOLOCAÇÃO DE CAIBRO EM TELHADOS DE ATÉ 2 ÁGUAS COM TELHA CERÂMICA OU DE CONCRETO DE ENCAIXE, INCLUSO TRANSPORTE VERTICAL. AF_07/2019	50,40	M ²
2.8	RETIRADA E RECOLOCAÇÃO DE TELHA CERÂMICA CAPA-CANAL, COM ATÉ DUAS ÁGUAS, INCLUSO IÇAMENTO. AF_07/2019	50,40	M ²
3	ESTRUTURA		
3.1	ESCAVAÇÃO MANUAL DE VALA PARA VIGA BALDRAME, SEM PREVISÃO DE FÔRMA. AF_06/2017	2,31	M ³



PREFEITURA MUNICIPAL DE SÍTIO NOVO - MA
AVENIDA LEONARDO DE ALMEIDA, S/N, CENTRO - SÍTIO NOVO - MA
CNPJ: 05.631.031/0001-64. CEP:65925-000. FONE: (99)3532-0071



OBRA	REFORMA DA ESCOLA MUNICIPAL GERUSA LEITE
PROPONENTE	PREFEITURA MUNICIPAL DE SÍTIO NOVO - MA
DATA	março-21

MEMORIA DE CALCULO

ITENS	DESCRIÇÃO	QUANTIDADE	UNIDADE
3.2	MONTAGEM E DESMONTAGEM DE FÔRMA DE VIGA, ESCORAMENTO COM GARFO DE MADEIRA, PÉ-DIREITO SIMPLES, EM CHAPA DE MADEIRA PLASTIFICADA, 10 UTILIZAÇÕES. AF_09/2020	33,13	M ²
3.3	MONTAGEM E DESMONTAGEM DE FÔRMA DE PILARES RETANGULARES E ESTRUTURAS SIMILARES, PÉ-DIREITO SIMPLES, EM CHAPA DE MADEIRA COMPENSADA RESINADA, 6 UTILIZAÇÕES. AF_09/2020	38,40	M ²
3.4	ARMAÇÃO DE PILAR OU VIGA DE UMA ESTRUTURA CONVENCIONAL DE CONCRETO ARMADO EM UMA EDIFICAÇÃO TÉRREA OU SOBRADO UTILIZANDO AÇO CA-60 DE 5,0 MM - MONTAGEM. AF_12/2015	154,34	KG
3.5	ARMAÇÃO DE PILAR OU VIGA DE UMA ESTRUTURA CONVENCIONAL DE CONCRETO ARMADO EM UMA EDIFICAÇÃO TÉRREA OU SOBRADO UTILIZANDO AÇO CA-50 DE 10,0 MM - MONTAGEM. AF_12/2015	163,16	KG
3.6	CONCRETO FCK = 25MPA, TRAÇO 1:2,3:2,7 (CIMENTO/ AREIA MÉDIA/ BRITA 1) - PREPARO MECÂNICO COM BETONEIRA 600 L. AF_07/2016	7,08	M ³
3.7	LANÇAMENTO COM USO DE BALDES, ADENSAMENTO E ACABAMENTO DE CONCRETO EM ESTRUTURAS. AF_12/2015	7,08	M ³
3.8	ALVENARIA DE EMBASAMENTO COM BLOCO ESTRUTURAL DE CERÂMICA, DE 14X19X29CM E ARGAMASSA DE ASSENTAMENTO COM PREPARO EM BETONEIRA. AF_05/2020	6,06	M ³
3.9	TANQUE SÉPTICO RETANGULAR, EM ALVENARIA COM TIJOLOS CERÂMICOS MACIÇOS, DIMENSÕES INTERNAS: 1,0 X 2,0 X 1,4 M, VOLUME ÚTIL: 2000 L (PARA 5 CONTRIBUINTES). AF_05/2018	1,00	UN



PREFEITURA MUNICIPAL DE SÍTIO NOVO - MA
AVENIDA LEONARDO DE ALMEIDA, S/N, CENTRO - SÍTIO NOVO - MA
CNPJ: 05.631.031/0001-64. CEP: 65925-000. FONE: (99)3532-0071





OBRA	REFORMA DA ESCOLA MUNICIPAL GERUSA LEITE
PROPONENTE	PREFEITURA MUNICIPAL DE SÍTIO NOVO - MA
DATA	março-21

MEMORIA DE CALCULO

ITENS	DESCRIÇÃO	QUANTIDADE	UNIDADE
3.10	ATERRO MANUAL DE VALAS COM SOLO ARGILO-ARENOSO E COMPACTAÇÃO MECANIZADA. AF_05/2016	33,09	M ³
3.11	ALVENARIA DE VEDAÇÃO DE BLOCOS CERÂMICOS FURADOS NA HORIZONTAL DE 9X19 X19CM (ESPESSURA 9CM) DE PAREDES COM ÁREA LÍQUIDA MAIOR OU IGUAL A 6M ² SEM VÃOS E ARGAMASSA DE ASSENTAMENTO COM PREPARO EM BETONEIRA. AF_06/2014	210,00	M ²
4	PISOS E REVESTIMENTOS		
4.1	CONTRAPISO EM ARGAMASSA TRAÇO 1:4 (CIMENTO E AREIA), PREPARO MECÂNICO COM BETONEIRA 400 L, APLICADO EM ÁREAS SECAS SOBRE LAJE, ADERIDO, ESPESSURA 3CM. AF_06/2014	158,15	M ²
4.2	REVESTIMENTO CERÂMICO PARA PISO COM PLACAS TIPO ESMALTADA EXTRA DE DIMENSÕES 45X45 CM APLICADA EM AMBIENTES DE ÁREA MAIOR QUE 10 M2. AF_06/2014	62,00	M ²
4.3	ARGAMASSA TRAÇO 1:4 (EM VOLUME DE CIMENTO E AREIA GROSSA ÚMIDA) PARA CHAPISCO CONVENCIONAL, PREPARO MECÂNICO COM MISTURADOR DE EIXO HORIZONTAL DE 600 KG. AF_08/2019	2,06	M ³
4.4	ARGAMASSA TRAÇO 1:7 (EM VOLUME DE CIMENTO E AREIA MÉDIA ÚMIDA) COM ADIÇÃO DE PLASTIFICANTE PARA EMBOÇO/MASSA ÚNICA/ASSENTAMENTO DE ALVENARIA DE VEDAÇÃO, PREPARO MECÂNICO COM BETONEIRA 600 L. AF_08/2019	11,80	M ³
4.5	APLICAÇÃO E LIXAMENTO DE MASSA LÁTEX EM PAREDES, DUAS DEMÃOS. AF_06/2014	366,00	M ²



 <p>PREFEITURA MUNICIPAL DE SÍTIO NOVO - MA AVENIDA LEONARDO DE ALMEIDA, S/N, CENTRO - SÍTIO NOVO - MA CNPJ: 05.631.031/0001-64. CEP:65925-000. FONE: (99)3532-0071</p> 			
OBRA	REFORMA DA ESCOLA MUNICIPAL GERUSA LEITE		
PROPONENTE	PREFEITURA MUNICIPAL DE SÍTIO NOVO - MA		
DATA	março-21		
MEMORIA DE CALCULO			
ITENS	DESCRIÇÃO	QUANTIDADE	UNIDADE
4.6	APLICAÇÃO MANUAL DE PINTURA COM TINTA LÁTEX ACRÍLICA EM PAREDES, DUAS DEMÃOS. AF_06/2014	366,00	M ²
4.7	REVESTIMENTO CERÂMICO PARA PAREDES INTERNAS COM PLACAS TIPO ESMALTADA EXTRA DE DIMENSÕES 20X20 CM APLICADAS EM AMBIENTES DE ÁREA MAIOR QUE 5 M ² A MEIA ALTURA DAS PAREDES. AF_06/2014	83,80	M ²
5	ESQUADRIAS		
5.1	KIT DE PORTA DE MADEIRA PARA PINTURA, SEMI-OCA (LEVE OU MÉDIA), PADRÃO MÉDIO, 90X210CM, ESPESSURA DE 3,5CM, ITENS INCLUSOS: DOBRADIÇAS, MONGEM E INSTALAÇÃO DO BATENTE, FECHADURA COM EXECUÇÃO DO FURO - FORNECIMENTO E INSTALAÇÃO. AF_12/2019	2,00	UN
5.2	KIT DE PORTA DE MADEIRA PARA PINTURA, SEMI-OCA (LEVE OU MÉDIA), PADRÃO MÉDIO, 60X210CM, ESPESSURA DE 3,5CM, ITENS INCLUSOS: DOBRADIÇAS, MONTAGEM E INSTALAÇÃO DO BATENTE, FECHADURA COM EXECUÇÃO DO FURO - FORNECIMENTO E INSTALAÇÃO. AF_12/2019	5,00	UN
5.3	JANELA DE ALUMÍNIO TIPO MAXIM-AR, COM VIDROS, BATENTE E FERRAGENS. EXCLUSIVE ALIZAR, ACABAMENTO E CONTRAMARCO. FORNECIMENTO E INSTALAÇÃO. AF_12/2019	1,28	M ²
5.4	PINTURA TINTA DE ACABAMENTO (PIGMENTADA) ESMALTE SINTÉTICO BRILHANTE EM MADEIRA, 2 DEMÃOS. AF_01/2021	10,08	M ²
6	COBERTURA		



PREFEITURA MUNICIPAL DE SÍTIO NOVO - MA
AVENIDA LEONARDO DE ALMEIDA, S/N, CENTRO - SÍTIO NOVO - MA
CNPJ: 05.631.031/0001-64. CEP: 65925-000. FONE: (99)3532-0071



OBRA	REFORMA DA ESCOLA MUNICIPAL GERUSA LEITE
PROPONENTE	PREFEITURA MUNICIPAL DE SÍTIO NOVO - MA
DATA	março-21

MEMORIA DE CALCULO

ITENS	DESCRIÇÃO	QUANTIDADE	UNIDADE
6.1	TRAMA DE MADEIRA COMPOSTA POR RIPAS, CAIBROS E TERÇAS PARA TELHADOS DE ATÉ 2 ÁGUAS PARA TELHA CERÂMICA CAPA-CANAL, INCLUSO TRANSPORTE VERTICAL. AF_07/2019	99,00	M ²
6.2	TELHAMENTO COM TELHA CERÂMICA CAPA-CANAL, TIPO COLONIAL, COM ATÉ 2 ÁGUAS, INCLUSO TRANSPORTE VERTICAL. AF_07/2019	99,00	M ²
6.3	CALHA EM CHAPA DE AÇO GALVANIZADO NÚMERO 24, DESENVOLVIMENTO DE 100 CM, INCLUSO TRANSPORTE VERTICAL. AF_07/2019	15,30	M
7	INSTALAÇÕES HIDROSSANITÁRIAS		
7.1	VASO SANITÁRIO SIFONADO COM CAIXA ACOPLADA LOUÇA BRANCA, INCLUSO ENGATE FLEXÍVEL EM PLÁSTICO BRANCO, 1/2 X 40CM - FORNECIMENTO E INSTALAÇÃO . AF_01/2020	5,00	UN
7.2	TORNEIRA CROMADA DE MESA, 1/2 OU 3/4, PARA LAVATÓRIO, PADRÃO POPULAR - FORNECIMENTO E INSTALAÇÃO. AF_01/2020	4,00	UN
7.3	BANCADA DE MÁRMORE BRANCO POLIDO, DE 1,50 X 0,60 M, PARA PIA DE COZINHA - FORNECIMENTO E INSTALAÇÃO. AF_01/2020	2,00	UN
7.4	CUBA DE EMBUTIR OVAL EM LOUÇA BRANCA, 35 X 50CM OU EQUIVALENTE - FORNECIMENTO E INSTALAÇÃO. AF_01/2020	4,00	UN
7.5	BANCADA DE GRANITO CINZA POLIDO, DE 0,50 X 0,60 M, PARA LAVATÓRIO - FORNECIMENTO E INSTALAÇÃO. AF_01/2020	4,00	UN
7.6	PONTO DE CONSUMO TERMINAL DE ÁGUA FRIA (SUBRAMAL) COM TUBULAÇÃO DE PVC, DN 25 MM, INSTALADO EM RAMAL DE ÁGUA, INCLUSOS RASGO E CHUMBAMENTO E M ALVENARIA. AF_12/2014	16,00	UN



PREFEITURA MUNICIPAL DE SÍTIO NOVO - MA
AVENIDA LEONARDO DE ALMEIDA, S/N, CENTRO - SÍTIO NOVO - MA
CNPJ: 05.631.031/0001-64. CEP: 65926-000. FONE: (99)3532-0071



OBRA	REFORMA DA ESCOLA MUNICIPAL GERUSA LEITE
PROPONENTE	PREFEITURA MUNICIPAL DE SÍTIO NOVO - MA
DATA	março-21
MEMORIA DE CALCULO	

ITENS	DESCRIÇÃO	QUANTIDADE	UNIDADE
7.7	(COMPOSIÇÃO REPRESENTATIVA) DO SERVIÇO DE INSTALAÇÃO DE TUBO DE PVC, SÉRIE NORMAL, ESGOTO PREDIAL, DN 40 MM (INSTALADO EM RAMAL DE DESCARGA OU RAMAL DE ESGOTO SANITÁRIO), INCLUSIVE CONEXÕES, CORTES E FIXAÇÕES, PARA PRÉDIOS. AF_10/2015	8,40	M
7.8	COMPOSIÇÃO REPRESENTATIVA) DO SERVIÇO DE INSTALAÇÃO DE TUBO DE PVC, SÉRIE NORMAL, ESGOTO PREDIAL, DN 50 MM (INSTALADO EM RAMAL DE DESCARGA OU RAMAL DE ESGOTO SANITÁRIO), INCLUSIVE CONEXÕES, CORTES E FIXAÇÕES PARA, PRÉDIOS. AF_10/2015	2,45	M
7.9	(COMPOSIÇÃO REPRESENTATIVA) DO SERVIÇO DE INST. TUBO PVC, SÉRIE N, ESGOTO PREDIAL, 100 MM (INST. RAMAL DESCARGA, RAMAL DE ESG. SANIT., PRUMADA ESG. SANIT., VENTILAÇÃO OU SUB-COLETOR AÉREO), INCL. CONEXÕES E CORTES, FIXAÇÕES, P/ PRÉDIOS. AF_10/2015	17,04	M
7.10	CAIXA SIFONADA, PVC, DN 100 X 100 X 50 MM, JUNTA ELÁSTICA, FORNECIDA E INSTALADA EM RAMAL DE DESCARGA OU EM RAMAL DE ESGOTO SANITÁRIO. AF_12/2014	5,00	UN
7.11	RALO SECO, PVC, DN 100 X 40 MM, JUNTA SOLDÁVEL, FORNECIDO E INSTALADO EM RAMAL DE DESCARGA OU EM RAMAL DE ESGOTO SANITÁRIO. AF_12/2014 0183 APARELHOS SANITARIOS, LOUCAS, METAIS E OUTROS	7,00	UN
7.12	REGISTRO DE PRESSÃO BRUTO, LATÃO, ROSCÁVEL, 3/4", COM ACABAMENTO E CANOPLA CROMADOS. FORNECIDO E INSTALADO EM RAMAL DE ÁGUA. AF_12/2014	2,00	UN



PREFEITURA MUNICIPAL DE SÍTIO NOVO - MA
AVENIDA LEONARDO DE ALMEIDA, S/N, CENTRO - SÍTIO NOVO - MA
CNPJ: 05.631.031/0001-64. CEP:65925-000. FONE: (99)3532-0071



Rubrica

OBRA	REFORMA DA ESCOLA MUNICIPAL GERUSA LEITE
PROPONENTE	PREFEITURA MUNICIPAL DE SÍTIO NOVO - MA
DATA	março-21

MEMORIA DE CALCULO

ITENS	DESCRIÇÃO	QUANTIDADE	UNIDADE
7.13	(COMPOSIÇÃO REPRESENTATIVA) DO SERVIÇO DE INSTALAÇÃO DE TUBOS DE PVC, SOLDÁVEL, ÁGUA FRIA, DN 25 MM (INSTALADO EM RAMAL, SUB-RAMAL, RAMAL DE DISTRIBUIÇÃO OU PRUMADA), INCLUSIVE CONEXÕES, CORTES E FIXAÇÕES, PARA PRÉDIOS. AF_10/2015	24,10	M
7.14	MICTÓRIO SIFONADO LOUÇA BRANCA PADRÃO MÉDIO FORNECIMENTO E INSTALAÇÃO. AF_01/2020	3,00	UN
8	INSTALAÇÕES ELÉTRICAS		
8.1	PONTO DE ILUMINAÇÃO RESIDENCIAL INCLUINDO INTERRUPTOR SIMPLES, CAIXA ELÉTRICA, ELETRODUTO, CABO, RASGO, QUEBRA E CHUMBAMENTO (EXCLUINDO LUMINÁRIA E LÂMPADA). AF_01/2016	4,00	UN
8.2	LÂMPADA COMPACTA DE LED 10 W, BASE E27 - FORNECIMENTO E INSTALAÇÃO. AF_02/2020	4,00	UN
8.3	PONTO DE TOMADA RESIDENCIAL INCLUINDO TOMADA 10A/250V, CAIXA ELÉTRICA, ELETRODUTO, CABO, RASGO, QUEBRA E CHUMBAMENTO. AF_01/2016	2,00	UN
8.4	DISJUNTOR MONOPOLAR TIPO DIN, CORRENTE NOMINAL DE 10A - FORNECIMENTO E INSTALAÇÃO. AF_10/2020	2,00	UN
9	GUARDA-CORPO		
9.1	GUARDA-CORPO DE AÇO GALVANIZADO DE 1,10M DE ALTURA, MONTANTES TUBULARES DE 1.1/2 ESPAÇADOS DE 1,20M, TRAVESSA SUPERIOR DE 2, GRADIL FORMADO POR BARRAS CHATAS EM FERRO DE 32X4,8MM, FIXADO COM CHUMBADOR MECÂNICO. AF_04/2019_P	21,50	M



PREFEITURA MUNICIPAL DE SÍTIO NOVO - MA
AVENIDA LEONARDO DE ALMEIDA, S/N, CENTRO - SÍTIO NOVO - MA
CNPJ: 05.631.031/0001-64. CEP:65925-000. FONE: (99)3532-0071



OBRA: REFORMA DA ESCOLA MUNICIPAL GERUSA LEITE

LOCAL: PREFEITURA DE SÍTIO NOVO

PROPONENTE: PREFEITURA MUNICIPAL DE SÍTIO NOVO - MA

DATA: 03/2021

REFERÊNCIA: SINAPI - 01/2021

BDI = 28,52%

PLANILHA ORÇAMENTÁRIA

ITEM	DESCRIÇÃO DOS SERVIÇOS	UND	QUANT.	CUSTO UNITÁRIO		TOTAL	CÓDIGO
				SEM BDI	COM BDI		
1	SERVIÇOS PRELIMINARES					R\$ 578,34	
1.1	PLACA DE OBRA (PARA CONSTRUCAO CIVIL) EM CHAPA GALVANIZADA *N. 22*, ADESIVADA, DE *2,0 X 1,125* M	M²	2,25	R\$ 200,00	R\$ 257,04	R\$ 578,34	4813
2	DEMOLIÇÕES E RETIRADAS					R\$ 3.590,36	
2.1	REMOÇÃO DE LOUÇAS, DE FORMA MANUAL, SEM REAPROVEITAMENTO. AF_12/2017	UN	11,00	R\$ 6,96	R\$ 8,94	R\$ 98,39	97663
2.2	REMOÇÃO DE PORTAS, DE FORMA MANUAL, SEM REAPROVEITAMENTO. AF_12/2017	M²	9,75	R\$ 5,27	R\$ 6,77	R\$ 66,04	97644
2.3	DEMOLIÇÃO DE ALVENARIA DE BLOCO FURADO, DE FORMA MANUAL, SEM REAPROVEITAMENTO. AF_12/2017	M³	13,15	R\$ 31,92	R\$ 41,02	R\$ 539,46	97622
2.4	DEMOLIÇÃO DE REVESTIMENTO CERÂMICO, DE FORMA MANUAL, SEM REAPROVEITAMENTO. AF_12/2017	M²	24,00	R\$ 13,72	R\$ 17,63	R\$ 423,19	97633
2.5	DEMOLIÇÃO DE ARGAMASSAS, DE FORMA MANUAL, SEM REAPROVEITAMENTO. AF_12/2017	M²	48,22	R\$ 1,88	R\$ 2,42	R\$ 116,51	97631
2.6	RETIRADA E RECOLOCAÇÃO DE RIPA EM TELHADOS DE ATÉ 2 ÁGUAS COM TELHA CERÂMICA OU DE CONCRETO DE ENCAIXE, INCLUSO TRANSPORTE VERTICAL. AF_07/2019	M²	50,40	R\$ 13,01	R\$ 16,72	R\$ 842,71	100388
2.7	RETIRADA E RECOLOCAÇÃO DE CAIBRO EM TELHADOS DE ATÉ 2 ÁGUAS COM TELHA CERÂMICA OU DE CONCRETO DE ENCAIXE, INCLUSO TRANSPORTE VERTICAL. AF_07/2019	M²	50,40	R\$ 11,38	R\$ 14,63	R\$ 737,13	100389



PREFEITURA MUNICIPAL DE SÍTIO NOVO - MA
AVENIDA LEONARDO DE ALMEIDA, S/N, CENTRO - SÍTIO NOVO - MA
CNPJ: 05.631.031/0001-64. CEP:65925-000. FONE: (99)3532-0071



OBRA: REFORMA DA ESCOLA MUNICIPAL GERUSA LEITE

LOCAL: PREFEITURA DE SÍTIO NOVO

PROponente: PREFEITURA MUNICIPAL DE SÍTIO NOVO - MA

DATA: 03/2021

REFERÊNCIA: SINAPI - 01/2021

BDI = 28,52%

PLANILHA ORÇAMENTÁRIA

ITEM	DESCRIÇÃO DOS SERVIÇOS	UND	QUANT.	CUSTO UNITÁRIO		TOTAL	CÓDIGO
				SEM BDI	COM BDI		
2.8	RETIRADA E RECOLOCAÇÃO DE TELHA CERÂMICA CAPA-CANAL, COM ATÉ DUAS ÁGUAS, INCLUSO IÇAMENTO. AF_07/2019	M²	50,40	R\$ 11,84	R\$ 15,22	R\$ 766,93	100330
3	ESTRUTURA					R\$ 38.091,23	
3.1	ESCAVAÇÃO MANUAL DE VALA PARA VIGA BALDRAME, SEM PREVISÃO DE FÔRMA. AF_06/2017	M³	2,31	R\$ 179,68	R\$ 230,92	R\$ 533,44	96526
3.2	MONTAGEM E DESMONTAGEM DE FÔRMA DE VIGA, ESCORAMENTO COM GARFO DE MADEIRA, PÉ-DIREITO SIMPLES, EM CHAPA DE MADEIRA PLASTIFICADA, 10 UTILIZAÇÕES. AF_09/2020	M²	33,13	R\$ 61,28	R\$ 78,76	R\$ 2.609,22	92467
3.3	MONTAGEM E DESMONTAGEM DE FÔRMA DE PILARES RETANGULARES E ESTRUTURAS SIMILARES, PÉ-DIREITO SIMPLES, EM CHAPA DE MADEIRA COMPENSADA RESINADA, 6 UTILIZAÇÕES. AF_09/2020	M²	38,40	R\$ 39,61	R\$ 50,91	R\$ 1.954,82	92423
3.4	ARMAÇÃO DE PILAR OU VIGA DE UMA ESTRUTURA CONVENCIONAL DE CONCRETO ARMADO EM UMA EDIFICAÇÃO TÉRREA OU SOBRADO UTILIZANDO AÇO CA-60 DE 5,0 MM - MONTAGEM. AF_12/2015	KG	154,34	R\$ 12,67	R\$ 16,28	R\$ 2.513,19	92775
3.5	ARMAÇÃO DE PILAR OU VIGA DE UMA ESTRUTURA CONVENCIONAL DE CONCRETO ARMADO EM UMA EDIFICAÇÃO TÉRREA OU SOBRADO UTILIZANDO AÇO CA-50 DE 10,0 MM - MONTAGEM. AF_12/2015	KG	163,16	R\$ 9,72	R\$ 12,49	R\$ 2.038,22	92778



PREFEITURA MUNICIPAL DE SÍTIO NOVO - MA
 AVENIDA LEONARDO DE ALMEIDA, S/N, CENTRO - SÍTIO NOVO - MA
 CNPJ: 05.631.031/0001-64. CEP:65925-000. FONE: (99)3532-0071



OBRA: REFORMA DA ESCOLA MUNICIPAL GERUSA LEITE

LOCAL: PREFEITURA DE SÍTIO NOVO

PROPONENTE: PREFEITURA MUNICIPAL DE SÍTIO NOVO - MA

DATA: 03/2021

REFERÊNCIA: SINAPI - 01/2021

BDI = 28,52%

PLANILHA ORÇAMENTÁRIA

ITEM	DESCRIÇÃO DOS SERVIÇOS	UND	QUANT.	CUSTO UNITÁRIO		TOTAL	CÓDIGO
				SEM BDI	COM BDI		
3.6	CONCRETO FCK = 25MPA, TRAÇO 1:2,3:2,7 (CIMENTO/ AREIA MÉDIA/ BRITA 1) - PREPARO MECÂNICO COM BETONEIRA 600 L. AF_07/2016	M³	7,08	R\$ 373,65	R\$ 480,21	R\$ 3.401,84	94971
3.7	LANÇAMENTO COM USO DE BALDES, ADENSAMENTO E ACABAMENTO DE CONCRETO EM ESTRUTURAS. AF_12/2015	M³	7,08	R\$ 128,59	R\$ 165,26	R\$ 1.170,73	92873
3.8	ALVENARIA DE EMBASAMENTO COM BLOCO ESTRUTURAL DE CERÂMICA, DE 14X19X29CM E ARGAMASSA DE ASSENTAMENTO COM PREPARO EM BETONEIRA. AF_05/2020	M³	6,06	R\$ 442,90	R\$ 569,22	R\$ 3.449,44	101166
3.9	TANQUE SÉPTICO RETANGULAR, EM ALVENARIA COM TIJOLOS CERÂMICOS MACIÇOS, DIMENSÕES INTERNAS: 1,0 X 2,0 X 1,4 M, VOLUME ÚTIL: 2000 L (PARA 5 CONTRIBUINTES). AF_05/2018	UN	1,00	R\$ 3.930,65	R\$ 5.051,67	R\$ 5.051,67	98066
3.10	ATERRO MANUAL DE VALAS COM SOLO ARGILO-ARENOSO E COMPACTAÇÃO MECANIZADA. AF_05/2016	M³	33,09	R\$ 30,74	R\$ 39,51	R\$ 1.307,29	94319
3.11	ALVENARIA DE VEDAÇÃO DE BLOCOS CERÂMICOS FURADOS NA HORIZONTAL DE 9X19 X19CM (ESPESSURA 9CM) DE PAREDES COM ÁREA LÍQUIDA MAIOR OU IGUAL A 6M² SEM VÃOS E ARGAMASSA DE ASSENTAMENTO COM PREPARO EM BETONEIRA. AF_06/2014	M²	210,00	R\$ 52,10	R\$ 66,96	R\$ 14.061,37	87503
4	PISOS E REVESTIMENTOS					R\$ 30.923,85	



PREFEITURA MUNICIPAL DE SÍTIO NOVO - MA
AVENIDA LEONARDO DE ALMEIDA, S/N, CENTRO - SÍTIO NOVO - MA
CNPJ: 05.631.031/0001-64. CEP:65925-000. FONE: (99)3532-0071



OBRA: REFORMA DA ESCOLA MUNICIPAL GERUSA LEITE

LOCAL: PREFEITURA DE SÍTIO NOVO

PROPONENTE: PREFEITURA MUNICIPAL DE SÍTIO NOVO - MA

DATA: 03/2021

REFERÊNCIA: SINAPI - 01/2021

BDI = 28,52%

PLANILHA ORÇAMENTÁRIA

ITEM	DESCRIÇÃO DOS SERVIÇOS	UND	QUANT.	CUSTO UNITÁRIO		TOTAL	CÓDIGO
				SEM BDI	COM BDI		
4.1	CONTRAPISO EM ARGAMASSA TRAÇO 1:4 (CIMENTO E AREIA), PREPARO MECÂNICO COM BETONEIRA 400 L, APLICADO EM ÁREAS SECAS SOBRE LAJE, ADERIDO, ESPESSURA 3CM. AF_06/2014	M ²	158,15	R\$ 32,01	R\$ 41,14	R\$ 6.506,17	87630
4.2	REVESTIMENTO CERÂMICO PARA PISO COM PLACAS TIPO ESMALTADA EXTRA DE DIMENSÕES 45X45 CM APLICADA EM AMBIENTES DE ÁREA MAIOR QUE 10 M2. AF_06/2014	M ²	62,00	R\$ 47,05	R\$ 60,47	R\$ 3.749,06	87251
4.3	ARGAMASSA TRAÇO 1:4 (EM VOLUME DE CIMENTO E AREIA GROSSA ÚMIDA) PARA CHAPISCO CONVENCIONAL, PREPARO MECÂNICO COM MISTURADOR DE EIXO HORIZONTAL DE 600 KG. AF_08/2019	M ³	2,06	R\$ 334,00	R\$ 429,26	R\$ 884,27	87357
4.4	ARGAMASSA TRAÇO 1:7 (EM VOLUME DE CIMENTO E AREIA MÉDIA ÚMIDA) COM ADIÇÃO DE PLASTIFICANTE PARA EMBOÇO/MASSA ÚNICA/ASSENTAMENTO DE ALVENARIA DE VEDAÇÃO, PREPARO MECÂNICO COM BETONEIRA 600 L. AF_08/2019	M ³	11,80	R\$ 298,27	R\$ 383,34	R\$ 4.523,37	87281
4.5	APLICAÇÃO E LIXAMENTO DE MASSA LÁTEX EM PAREDES, DUAS DEMÃOS. AF_06/2014	M ²	366,00	R\$ 9,49	R\$ 12,20	R\$ 4.463,94	88497
4.6	APLICAÇÃO MANUAL DE PINTURA COM TINTA LÁTEX ACRÍLICA EM PAREDES, DUAS DEMÃOS. AF_06/2014	M ²	366,00	R\$ 11,05	R\$ 14,20	R\$ 5.197,73	88489

PREFEITURA MUNICIPAL DE SÍTIO NOVO - MA
 AVENIDA LEONARDO DE ALMEIDA, S/N, CENTRO - SÍTIO NOVO - MA
 CNPJ: 05.631.031/0001-64. CEP:65925-000. FONE: (99)3532-0071



OBRA: REFORMA DA ESCOLA MUNICIPAL GERUSA LEITE

LOCAL: PREFEITURA DE SÍTIO NOVO

PROPONENTE: PREFEITURA MUNICIPAL DE SÍTIO NOVO - MA

DATA: 03/2021

REFERÊNCIA: SINAPI - 01/2021

BDI = 28,52%

PLANILHA ORÇAMENTÁRIA

ITEM	DESCRIÇÃO DOS SERVIÇOS	UND	QUANT.	CUSTO UNITÁRIO		TOTAL	CÓDIGO
				SEM BDI	COM BDI		
4.7	REVESTIMENTO CERÂMICO PARA PAREDES INTERNAS COM PLACAS TIPO ESMALTADA EXTRA DE DIMENSÕES 20X20 CM APLICADAS EM AMBIENTES DE ÁREA MAIOR QUE 5 M ² A MEIA ALTURA DAS PAREDES. AF_06/2014	M ²	83,80	R\$ 51,99	R\$ 66,82	R\$ 5.599,31	87267
5	ESQUADRIAS					R\$ 7.410,56	
5.1	KIT DE PORTA DE MADEIRA PARA PINTURA, SEMI-OCA (LEVE OU MÉDIA), PADRÃO MÉDIO, 90X210CM, ESPESSURA DE 3,5CM, ITENS INCLUSOS: DOBRADIÇAS, MONGEM E INSTALAÇÃO DO BATENTE, FECHADURA COM EXECUÇÃO DO FURO - FORNECIMENTO E INSTALAÇÃO. AF_12/2019	UN	2,00	R\$ 826,95	R\$ 1.062,80	R\$ 2.125,59	90844
5.2	KIT DE PORTA DE MADEIRA PARA PINTURA, SEMI-OCA (LEVE OU MÉDIA), PADRÃO MÉDIO, 60X210CM, ESPESSURA DE 3,5CM, ITENS INCLUSOS: DOBRADIÇAS, MONTAGEM E INSTALAÇÃO DO BATENTE, FECHADURA COM EXECUÇÃO DO FURO - FORNECIMENTO E INSTALAÇÃO. AF_12/2019	UN	5,00	R\$ 722,81	R\$ 928,96	R\$ 4.644,78	90841
5.3	JANELA DE ALUMÍNIO TIPO MAXIMAR, COM VIDROS, BATENTE E FERRAGENS. EXCLUSIVE ALIZAR, ACABAMENTO E CONTRAMARCO. FORNECIMENTO E INSTALAÇÃO. AF_12/2019	M ²	1,28	R\$ 313,25	R\$ 402,59	R\$ 515,31	94569
5.4	PINTURA TINTA DE ACABAMENTO (PIGMENTADA) ESMALTE SINTÉTICO BRILHANTE EM MADEIRA, 2 DEMÃOS. AF_01/2021	M ²	10,08	R\$ 9,64	R\$ 12,39	R\$ 124,88	102220

[Handwritten signatures and marks]



PREFEITURA MUNICIPAL DE SÍTIO NOVO - MA
AVENIDA LEONARDO DE ALMEIDA, 5/N, CENTRO - SÍTIO NOVO - MA
CNPJ: 05.631.031/0001-64. CEP:65925-000. FONE: (99)3532-0071



OBRA: REFORMA DA ESCOLA MUNICIPAL GERUSA LEITE

LOCAL: PREFEITURA DE SÍTIO NOVO

PROPONENTE: PREFEITURA MUNICIPAL DE SÍTIO NOVO - MA

DATA: 03/2021

REFERÊNCIA: SINAPI - 01/2021

BDI = 28,52%

PLANILHA ORÇAMENTÁRIA

ITEM	DESCRIÇÃO DOS SERVIÇOS	UND	QUANT.	CUSTO UNITÁRIO		TOTAL	CÓDIGO
				SEM BDI	COM BDI		
6	COBERTURA					R\$ 13.821,45	
6.1	TRAMA DE MADEIRA COMPOSTA POR RIPAS, CAIBROS E TERÇAS PARA TELHADOS DE ATÉ 2 ÁGUAS PARA TELHA CERÂMICA CAPA-CANAL, INCLUSO TRANSPORTE VERTICAL. AF_07/2019	M²	99,00	R\$ 59,94	R\$ 77,03	R\$ 7.626,45	92541
6.2	TELHAMENTO COM TELHA CERÂMICA CAPA-CANAL, TIPO COLONIAL, COM ATÉ 2 ÁGUAS, INCLUSO TRANSPORTE VERTICAL. AF_07/2019	M²	99,00	R\$ 32,13	R\$ 41,29	R\$ 4.088,05	94201
6.3	CALHA EM CHAPA DE AÇO GALVANIZADO NÚMERO 24, DESENVOLVIMENTO DE 100 CM, INCLUSO TRANSPORTE VERTICAL. AF_07/2019	M	15,30	R\$ 107,15	R\$ 137,71	R\$ 2.106,95	94229
7	INSTALAÇÕES HIDROSSANITÁRIAS					R\$ 12.611,07	
7.1	VASO SANITÁRIO SIFONADO COM CAIXA ACOPLADA LOUÇA BRANCA, INCLUSO ENGATE FLEXÍVEL EM PLÁSTICO BRANCO, 1/2 X 40CM - FORNECIMENTO E INSTALAÇÃO. AF_01/2020	UN	5,00	R\$ 389,21	R\$ 500,21	R\$ 2.501,06	86931
7.2	TORNEIRA CROMADA DE MESA, 1/2 OU 3/4, PARA LAVATÓRIO, PADRÃO POPULAR - FORNECIMENTO E INSTALAÇÃO. AF_01/2020	UN	4,00	R\$ 44,49	R\$ 57,18	R\$ 228,71	86906
7.3	BANCADA DE MÁRMORE BRANCO POLIDO, DE 1,50 X 0,60 M, PARA PIA DE COZINHA - FORNECIMENTO E INSTALAÇÃO. AF_01/2020	UN	2,00	R\$ 503,94	R\$ 647,66	R\$ 1.295,33	86893
7.4	CUBA DE EMBUTIR OVAL EM LOUÇA BRANCA, 35 X 50CM OU EQUIVALENTE - FORNECIMENTO E INSTALAÇÃO. AF_01/2020	UN	4,00	R\$ 115,20	R\$ 148,06	R\$ 592,22	86901



PREFEITURA MUNICIPAL DE SÍTIO NOVO - MA
 AVENIDA LEONARDO DE ALMEIDA, S/N, CENTRO - SÍTIO NOVO - MA
 CNPJ: 05.631.031/0001-64. CEP:65925-000. FONE: (99)3532-0071



OBRA: REFORMA DA ESCOLA MUNICIPAL GERUSA LEITE

LOCAL: PREFEITURA DE SÍTIO NOVO

PROPONENTE: PREFEITURA MUNICIPAL DE SÍTIO NOVO - MA

DATA: 03/2021

REFERÊNCIA: SINAPI - 01/2021

BDI = 28,52%

PLANILHA ORÇAMENTÁRIA

ITEM	DESCRIÇÃO DOS SERVIÇOS	UND	QUANT.	CUSTO UNITÁRIO		TOTAL	CÓDIGO
				SEM BDI	COM BDI		
7.5	BANCADA DE GRANITO CINZA POLIDO, DE 0,50 X 0,60 M, PARA LAVATÓRIO - FORNECIMENTO E INSTALAÇÃO. AF_01/2020	UN	4,00	R\$ 250,01	R\$ 321,31	R\$ 1.285,25	86895
7.6	PONTO DE CONSUMO TERMINAL DE ÁGUA FRIA (SUBRAMAL) COM TUBULAÇÃO DE PVC, DN 25 MM, INSTALADO EM RAMAL DE ÁGUA, INCLUSOS RASGO E CHUMBAMENTO E M ALVENARIA. AF_12/2014	UN	16,00	R\$ 91,20	R\$ 117,21	R\$ 1.875,36	89957
7.7	(COMPOSIÇÃO REPRESENTATIVA) DO SERVIÇO DE INSTALAÇÃO DE TUBO DE PVC, SÉRIE NORMAL, ESGOTO PREDIAL, DN 40 MM (INSTALADO EM RAMAL DE DESCARGA OU RAMAL DE ESGOTO SANITÁRIO), INCLUSIVE CONEXÕES, CORTES E FIXAÇÕES, PARA PRÉDIOS. AF_10/2015	M	8,40	R\$ 37,47	R\$ 48,16	R\$ 404,51	91792
7.8	(COMPOSIÇÃO REPRESENTATIVA) DO SERVIÇO DE INSTALAÇÃO DE TUBO DE PVC, SÉRIE NORMAL, ESGOTO PREDIAL, DN 50 MM (INSTALADO EM RAMAL DE DESCARGA OU RAMAL DE ESGOTO SANITÁRIO), INCLUSIVE CONEXÕES, CORTES E FIXAÇÕES PARA, PRÉDIOS. AF_10/2015	M	2,45	R\$ 58,06	R\$ 74,62	R\$ 182,82	91793
7.9	(COMPOSIÇÃO REPRESENTATIVA) DO SERVIÇO DE INST. TUBO PVC, SÉRIE N, ESGOTO PREDIAL, 100 MM (INST. RAMAL DESCARGA, RAMAL DE ESG. SANIT., PRUMADA ESG. SANIT., VENTILAÇÃO OU SUB-COLETOR AÉREO), INCL. CONEXÕES E CORTES, FIXAÇÕES, P/ PRÉDIOS. AF_10/2015	M	17,04	R\$ 47,77	R\$ 61,39	R\$ 1.046,15	91795



PREFEITURA MUNICIPAL DE SÍTIO NOVO - MA
 AVENIDA LEONARDO DE ALMEIDA, S/N, CENTRO - SÍTIO NOVO - MA
 CNPJ: 05.631.031/0001-64. CEP:65925-000. FONE: (99)3532-0071



OBRA: REFORMA DA ESCOLA MUNICIPAL GERUSA LEITE

LOCAL: PREFEITURA DE SÍTIO NOVO

PROponente: PREFEITURA MUNICIPAL DE SÍTIO NOVO - MA

DATA: 03/2021

REFERÊNCIA: SINAPI - 01/2021

BDI = 28,52%

PLANILHA ORÇAMENTÁRIA

ITEM	DESCRIÇÃO DOS SERVIÇOS	UND	QUANT.	CUSTO UNITÁRIO		TOTAL	CÓDIGO
				SEM BDI	COM BDI		
7.10	CAIXA SIFONADA, PVC, DN 100 X 100 X 50 MM, JUNTA ELÁSTICA, FORNECIDA E INSTALADA EM RAMAL DE DESCARGA OU EM RAMAL DE ESGOTO SANITÁRIO. AF_12/2014	UN	5,00	R\$ 22,74	R\$ 29,23	R\$ 146,13	89707
7.11	RALO SECO, PVC, DN 100 X 40 MM, JUNTA SOLDÁVEL, FORNECIDO E INSTALADO EM RAMAL DE DESCARGA OU EM RAMAL DE ESGOTO SANITÁRIO. AF_12/2014 0183 APARELHOS SANITARIOS.	UN	7,00	R\$ 8,56	R\$ 11,00	R\$ 77,01	89710
7.12	REGISTRO DE PRESSÃO BRUTO, LATÃO, ROSCÁVEL, 3/4", COM ACABAMENTO E CANOPLA CROMADOS. FORNECIDO E INSTALADO EM RAMAL DE ÁGUA. AF_12/2014	UN	2,00	R\$ 59,99	R\$ 77,10	R\$ 154,20	89985
7.13	(COMPOSIÇÃO REPRESENTATIVA) DO SERVIÇO DE INSTALAÇÃO DE TUBOS DE PVC, SOLDÁVEL, ÁGUA FRIA, DN 25 MM (INSTALADO EM RAMAL, SUB-RAMAL, RAMAL DE DISTRIBUIÇÃO OU PRUMADA), INCLUSIVE CONEXÕES, CORTES E FIXAÇÕES, PARA PRÉDIOS. AF_10/2015	M	24,10	R\$ 28,66	R\$ 36,83	R\$ 887,70	91785
7.14	MICTÓRIO SIFONADO LOUÇA BRANCA PADRÃO MÉDIO FORNECIMENTO E INSTALAÇÃO. AF_01/2020	UN	3,00	R\$ 501,77	R\$ 644,87	R\$ 1.934,62	100858
8	INSTALAÇÕES ELÉTRICAS					R\$ 901,96	
8.1	PONTO DE ILUMINAÇÃO RESIDENCIAL INCLUINDO INTERRUPTOR SIMPLES, CAIXA ELÉTRICA, ELETRODUTO, CABO, RASGO, QUEBRA E CHUMBAMENTO (EXCLUINDO LUMINÁRIA E LÂMPADA). AF_01/2016	UN	4,00	R\$ 95,37	R\$ 122,57	R\$ 490,28	93128
8.2	LÂMPADA COMPACTA DE LED 10 W, BASE E27 - FORNECIMENTO E INSTALAÇÃO. AF_02/2020	UN	4,00	R\$ 16,53	R\$ 21,24	R\$ 84,98	97610

[Handwritten signatures and marks]



PREFEITURA MUNICIPAL DE SÍTIO NOVO - MA
AVENIDA LEONARDO DE ALMEIDA, S/N, CENTRO - SÍTIO NOVO - MA
CNPJ: 05.631.031/0001-64. CEP:65925-000. FONE: (99)3532-0071



OBRA: REFORMA DA ESCOLA MUNICIPAL GERUSA LEITE

LOCAL: PREFEITURA DE SÍTIO NOVO

PROPONENTE: PREFEITURA MUNICIPAL DE SÍTIO NOVO - MA

DATA: 03/2021

REFERÊNCIA: SINAPI - 01/2021

BDI = 28,52%

PLANILHA ORÇAMENTÁRIA

ITEM	DESCRIÇÃO DOS SERVIÇOS	UND	QUANT.	CUSTO UNITÁRIO		TOTAL	CÓDIGO
				SEM BDI	COM BDI		
8.3	PONTO DE TOMADA RESIDENCIAL INCLUINDO TOMADA 10A/250V, CAIXA ELÉTRICA, ELETRODUTO, CABO, RASGO, QUEBRA E CHUMBAMENTO. AF_01/2016	UN	2,00	R\$ 118,11	R\$ 151,79	R\$ 303,59	93141
8.4	DISJUNTOR MONOPOLAR TIPO DIN, CORRENTE NOMINAL DE 10A - FORNECIMENTO E INSTALAÇÃO. AF_10/2020	UN	2,00	R\$ 8,99	R\$ 11,55	R\$ 23,11	93653
9	GUARDA-CORPO					R\$ 9.591,83	
9.1	GUARDA-CORPO DE AÇO GALVANIZADO DE 1,10M DE ALTURA, MONTANTES TUBULARES DE 1.1/2 ESPAÇADOS DE 1,20M, TRAVESSA SUPERIOR DE 2, GRADIL FORMADO POR BARRAS CHATAS EM FERRO DE 32X4,8MM, FIXADO COM CHUMBADOR MECÂNICO. AF_04/2019_P	M	21,50	R\$ 347,13	R\$ 446,13	R\$ 9.591,83	99839
TOTAL GERAL						R\$ 117.520,65	



PREFEITURA MUNICIPAL DE SÍTIO NOVO - MA AVENIDA LEONARDO DE ALMEIDA, S/N, CENTRO - SÍTIO NOVO - MA CNPJ: 05.631.031/0001-64. CEP:65925-000. FONE: (99)3532-0071			
OBRA	REFORMA DA ESCOLA MUNICIPAL HILSE VIANA		
PROPONENTE	PREFEITURA MUNICIPAL DE SÍTIO NOVO - MA		
DATA	março-21		
MEMORIA DE CALCULO			
ITENS	DESCRIÇÃO	QUANTIDADE	UNIDADE
1	SERVIÇOS PRELIMINARES		
1.1	PLACA DE OBRA (PARA CONSTRUCAO CIVIL) EM CHAPA GALVANIZADA *N. 22*, ADESIVADA, DE *2,0 X 1,125* M	2,25	M ²
2	ESTRUTURA		
2.1	MONTAGEM E DESMONTAGEM DE FÔRMA DE PILARES RETANGULARES E ESTRUTURAS SIMILARES, PÉ-DIREITO SIMPLES, EM MADEIRA SERRADA, 4 UTILIZAÇÕES. AF_09 /2020	13,20	M ²
2.2	ARMAÇÃO DE PILAR OU VIGA DE UMA ESTRUTURA CONVENCIONAL DE CONCRETO ARMADO EM UMA EDIFICAÇÃO TÉRREA OU SOBRADO UTILIZANDO AÇO CA-60 DE 5,0 MM - MONTAGEM. AF_12/2015	12,32	KG
2.3	ARMAÇÃO DE PILAR OU VIGA DE UMA ESTRUTURA CONVENCIONAL DE CONCRETO ARMADO EM UMA EDIFICAÇÃO TÉRREA OU SOBRADO UTILIZANDO AÇO CA-50 DE 10,0 M M - MONTAGEM. AF_12/2015	53,06	KG
2.4	CONCRETAGEM DE PILARES, FCK = 25 MPA, COM USO DE BALDES EM EDIFICAÇÃO COM SEÇÃO MÉDIA DE PILARES MENOR OU IGUAL A 0,25 M ² - LANÇAMENTO, ADENSAMENTO E ACABAMENTO. AF_12/2015	0,44	M ³
3	VEDAÇÃO		
3.1	ALVENARIA DE VEDAÇÃO DE BLOCOS CERÂMICOS FURADOS NA HORIZONTAL DE 9X19X19CM (ESPESSURA 9CM) DE PAREDES COM ÁREA LÍQUIDA MAIOR OU IGUAL A 6M ² SEM VÃOS E ARGAMASSA DE ASSENTAMENTO COM PREPARO EM BETONEIRA. AF_06/2014	23,00	M ²



PREFEITURA MUNICIPAL DE SÍTIO NOVO - MA
AVENIDA LEONARDO DE ALMEIDA, S/N, CENTRO - SÍTIO NOVO - MA
CNPJ: 05.631.031/0001-64. CEP:65925-000. FONE: (99)3532-0071



OBRA	REFORMA DA ESCOLA MUNICIPAL HILSE VIANA
PROPONENTE	PREFEITURA MUNICIPAL DE SÍTIO NOVO - MA
DATA	março-21

MEMORIA DE CALCULO

ITENS	DESCRIÇÃO	QUANTIDADE	UNIDADE
3.2	MASSA ÚNICA, PARA RECEBIMENTO DE PINTURA, EM ARGAMASSA TRAÇO 1:2:8, PREPARO MECÂNICO COM BETONEIRA 400L, APLICADA MANUALMENTE EM FACES INTER NAS DE PAREDES, ESPESSURA DE 20MM, COM EXECUÇÃO DE TALISCAS. AF_06/2014	46,00	M ²
4	INSTALAÇÕES HIDROSSANITÁRIAS		
4.1	BANCADA GRANITO CINZA 150 X 60 CM, COM CUBA DE EMBUTIR DE AÇO, VÁLVULA AMERICANA EM METAL, SIFÃO FLEXÍVEL EM PVC, ENGATE FLEXÍVEL 30 CM, TORNEIRA CROMADA LONGA, DE PAREDE, 1/2 OU 3/4, P/ COZINHA, PADRÃO POPULAR - FORNEC. E INSTALAÇÃO. AF_01/2020	1,00	UN
4.2	TANQUE DE LOUÇA BRANCA SUSPENSO, 18L OU EQUIVALENTE - FORNECIMENTO E INSTALAÇÃO. AF_01/2020	1,00	UN
4.3	LAVATÓRIO LOUÇA BRANCA COM COLUNA, *44 X 35,5* CM, PADRÃO POPULAR - FORNECIMENTO E INSTALAÇÃO. AF_01/2020	1,00	UN
4.4	TORNEIRA CROMADA DE MESA, 1/2 OU 3/4, PARA LAVATÓRIO, PADRÃO POPULAR - FORNECIMENTO E INSTALAÇÃO. AF_01/2020	1,00	UN
4.5	SUMIDOURO CIRCULAR, EM CONCRETO PRÉ-MOLDADO, DIÂMETRO INTERNO = 1,88 M, ALTURA INTERNA = 2,00 M, ÁREA DE INFILTRAÇÃO: 13,1 M ² (PARA 5 CONTRIBUINTES). AF_12/2020	1,00	UN
4.6	BARRA DE APOIO RETA, EM ACO INOX POLIDO, COMPRIMENTO 80 CM, FIXADA PAREDE - FORNECIMENTO E INSTALAÇÃO. AF_01/2020	2,00	UN
5	INSTALAÇÕES ELÉTRICAS		
5.1	LÂMPADA COMPACTA DE LED 10 W, BASE E27 - FORNECIMENTO E INSTALAÇÃO. AF_02/2020	1,00	UN



PREFEITURA MUNICIPAL DE SÍTIO NOVO - MA
AVENIDA LEONARDO DE ALMEIDA, S/N, CENTRO - SÍTIO NOVO - MA
CNPJ: 05.631.031/0001-64. CEP:65925-000. FONE: (99)3532-0071



OBRA	REFORMA DA ESCOLA MUNICIPAL HILSE VIANA
PROPONENTE	PREFEITURA MUNICIPAL DE SÍTIO NOVO - MA
DATA	março-21

MEMORIA DE CALCULO

ITENS	DESCRIÇÃO	QUANTIDADE	UNIDADE
5.2	INTERRUPTOR SIMPLES (1 MÓDULO), 10A/250V, INCLUINDO SUPORTE E PLACA - FORNECIMENTO E INSTALAÇÃO. AF_12/2015	1,00	UN
6	COBERTURA		
6.1	CALHA EM CHAPA DE AÇO GALVANIZADO NÚMERO 24, DESENVOLVIMENTO DE 100 CM , INCLUSO TRANSPORTE VERTICAL. AF_07/2019	17,00	M
6.2	RETIRADA E RECOLOCAÇÃO DE TELHA CERÂMICA CAPA-CANAL, COM ATÉ DUAS ÁGUAS, INCLUSO IÇAMENTO. AF_07/2019	126,50	M ²
6.3	RETIRADA E RECOLOCAÇÃO DE RIPA EM TELHADOS DE ATÉ 2 ÁGUAS COM TELHA CERÂMICA CAPA-CANAL, INCLUSO TRANSPORTE VERTICAL. AF_07/2019	126,50	M ²
6.4	RETIRADA E RECOLOCAÇÃO DE CAIBRO EM TELHADOS DE ATÉ 2 ÁGUAS COM TELHA CERÂMICA CAPA-CANAL, INCLUSO TRANSPORTE VERTICAL. AF_07/2019	126,50	M ²



PREFEITURA MUNICIPAL DE SÍTIO NOVO - MA
 AVENIDA LEONARDO DE ALMEIDA, S/N, CENTRO - SÍTIO NOVO - MA
 CNPJ: 05.631.031/0001-64. CEP:65925-000. FONE: (99)3532-0071

OBRA: REFORMADA DA ESCOLA MUNICIPAL HILSE VIANA

LOCAL: PREFEITURA DE SÍTIO NOVO

PROPONENTE: PREFEITURA MUNICIPAL DE SÍTIO NOVO - MA

DATA: 03/2021

REFERÊNCIA: SINAPI - 01/2021

BDI = 28,52%

PLANILHA ORÇAMENTÁRIA

ITEM	DESCRIÇÃO DOS SERVIÇOS	UND	QUANT.	CUSTO UNITÁRIO		TOTAL	FONTE	CÓDIGO
				SEM BDI	COM BDI			
1	SERVIÇOS PRELIMINARES					R\$ 578,34		
1.1	PLACA DE OBRA (PARA CONSTRUCAO CIVIL) EM CHAPA GALVANIZADA *N. 22*, ADESIVADA, DE *2,0 X 1,125* M	M²	2,25	R\$ 200,00	R\$ 257,04	R\$ 578,34	SINAPI	4813
2	ESTRUTURA					R\$ 2.583,44		
2.1	MONTAGEM E DESMONTAGEM DE FÔRMA DE PILARES RETANGULARES E ESTRUTURAS SIMILARES, PÉ-DIREITO SIMPLES, EM MADEIRA SERRADA, 4 UTILIZAÇÕES. AF_09 /2020	M²	13,20	R\$ 83,69	R\$ 107,56	R\$ 1.419,77	SINAPI	92413
2.2	ARMAÇÃO DE PILAR OU VIGA DE UMA ESTRUTURA CONVENCIONAL DE CONCRETO ARMADO EM UMA EDIFICAÇÃO TÉRREA OU SOBRADO UTILIZANDO AÇO CA-60 DE 5,0 MM - MONTAGEM. AF_12/2015	KG	12,32	R\$ 12,67	R\$ 16,28	R\$ 200,61	SINAPI	92775
2.3	ARMAÇÃO DE PILAR OU VIGA DE UMA ESTRUTURA CONVENCIONAL DE CONCRETO ARMADO EM UMA EDIFICAÇÃO TÉRREA OU SOBRADO UTILIZANDO AÇO CA-50 DE 10,0 M - MONTAGEM. AF_12/2015	KG	53,06	R\$ 9,72	R\$ 12,49	R\$ 662,83	SINAPI	92778
2.4	CONCRETAGEM DE PILARES, FCK = 25 MPA, COM USO DE BALDES EM EDIFICAÇÃO COM SEÇÃO MÉDIA DE PILARES MENOR OU IGUAL A 0,25 M² - LANÇAMENTO, ADENSAMENTO E ACABAMENTO. AF_12/2015	M³	0,44	R\$ 530,92	R\$ 682,34	R\$ 300,23	SINAPI	92718
3	VEDAÇÃO					R\$ 2.984,93		
3.1	ALVENARIA DE VEDAÇÃO DE BLOCOS CERÂMICOS FURADOS NA HORIZONTAL DE 9X19X19CM (ESPESSURA 9CM) DE PAREDES COM ÁREA LÍQUIDA MAIOR OU IGUAL A 6M² SEM VÃOS E ARGAMASSA DE ASSENTAMENTO COM PREPARO EM BETONEIRA. AF_06/2014	M²	23,00	R\$ 52,10	R\$ 66,96	R\$ 1.540,06	SINAPI	87503
3.2	MASSA ÚNICA, PARA RECEBIMENTO DE PINTURA, EM ARGAMASSA TRAÇO 1:2:8, PREPARO MECÂNICO COM BETONEIRA 400L, APLICADA MANUALMENTE EM FACES INTER NAS DE PAREDES, ESPESSURA DE 20MM, COM EXECUÇÃO DE TALISCAS. AF_06/2014	M²	46,00	R\$ 24,44	R\$ 31,41	R\$ 1.444,87	SINAPI	87529
4	INSTALAÇÕES HIDROSSANITÁRIAS					R\$ 5.953,53		



PREFEITURA MUNICIPAL DE SÍTIO NOVO - MA
AVENIDA LEONARDO DE ALMEIDA, S/N, CENTRO - SÍTIO NOVO - MA
CNPJ: 05.631.031/0001-64. CEP:65925-000. FONE: (99)3532-0071



OBRA: REFORMADA DA ESCOLA MUNICIPAL HILSE VIANA

LOCAL: PREFEITURA DE SÍTIO NOVO

PROPONENTE: PREFEITURA MUNICIPAL DE SÍTIO NOVO - MA

DATA: 03/2021

REFERÊNCIA: SINAPI - 01/2021

BDI = 28,52%

PLANILHA ORÇAMENTÁRIA

ITEM	DESCRIÇÃO DOS SERVIÇOS	UND	QUANT.	CUSTO UNITÁRIO		TOTAL	FONTE	CÓDIGO
				SEM BDI	COM BDI			
4.1	BANCADA GRANITO CINZA 150 X 60 CM, COM CUBA DE EMBUTIR DE AÇO, VÁLVULA AMERICANA EM METAL, SIFÃO FLEXÍVEL EM PVC, ENGATE FLEXÍVEL 30 CM, TORNEIRA CROMADA LONGA, DE PAREDE, 1/2 OU 3/4, P/ COZINHA, PADRÃO POPULAR - FORNEC. E INSTALAÇÃO. AF_01/2020	UN	1,00	R\$ 805,67	R\$ 1.035,45	R\$ 1.035,45	SINAPI	93441
4.2	TANQUE DE LOUÇA BRANCA SUSPENSO, 18L OU EQUIVALENTE - FORNECIMENTO E INSTALAÇÃO. AF_01/2020	UN	1,00	R\$ 390,00	R\$ 501,23	R\$ 501,23	SINAPI	86874
4.3	LAVATÓRIO LOUÇA BRANCA COM COLUNA, *44 X 35,5* CM, PADRÃO POPULAR - FORNECIMENTO E INSTALAÇÃO. AF_01/2020	UN	1,00	R\$ 200,81	R\$ 258,08	R\$ 258,08	SINAPI	86902
4.4	TORNEIRA CROMADA DE MESA, 1/2 OU 3/4, PARA LAVATÓRIO, PADRÃO POPULAR - FORNECIMENTO E INSTALAÇÃO. AF_01/2020	UN	1,00	R\$ 44,49	R\$ 57,18	R\$ 57,18	SINAPI	86906
4.5	SUMIDOURO CIRCULAR, EM CONCRETO PRÉ-MOLDADO, DIÂMETRO INTERNO = 1,88 M, ALTURA INTERNA = 2,00 M, ÁREA DE INFILTRAÇÃO: 13,1 M ² (PARA 5 CONTRIBUINTES). AF_12/2020	UN	1,00	R\$ 2.598,78	R\$ 3.339,95	R\$ 3.339,95	SINAPI	98062
4.6	BARRA DE APOIO RETA, EM AÇO INOX POIHDO, COMPRIMENTO 80 CM, FIXADA PAREDE - FORNECIMENTO E INSTALAÇÃO. AF_01/2020	UN	2,00	R\$ 296,31	R\$ 380,82	R\$ 761,64	SINAPI	100868
5	INSTALAÇÕES ELÉTRICAS					R\$ 44,71		
5.1	LÂMPADA COMPACTA DE LED 10 W, BASE E27 - FORNECIMENTO E INSTALAÇÃO. AF_02/2020	UN	1,00	R\$ 16,53	R\$ 21,24	R\$ 21,24	SINAPI	97610
5.2	INTERRUPTOR SIMPLES (1 MÓDULO), 10A/250V, INCLUINDO SUPORTE E PLACA - FORNECIMENTO E INSTALAÇÃO. AF_12/2015	UN	1,00	R\$ 18,26	R\$ 23,47	R\$ 23,47	SINAPI	91953
6	COBERTURA					R\$ 8.065,42		
6.1	CALHA EM CHAPA DE AÇO GALVANIZADO NÚMERO 24, DESENVOLVIMENTO DE 100 CM , INCLUSO TRANSPORTE VERTICAL. AF_07/2019	M	17,00	R\$ 107,15	R\$ 137,71	R\$ 2.341,06	SINAPI	94229

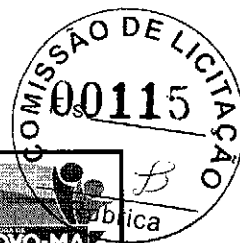

PREFEITURA MUNICIPAL DE SÍTIO NOVO - MA
RUA VENÍDIA LEONARDO DE ALMEIDA, S/N, CENTRO - SÍTIO NOVO - MA
CNPJ: 05.631.031/0001-64. CEP:65925-000. FONE: (99)3532-0071





OBRA: REFORMADA DA ESCOLA MUNICIPAL HILSE VIANA
LOCAL: PREFEITURA DE SÍTIO NOVO
PROPONENTE: PREFEITURA MUNICIPAL DE SÍTIO NOVO - MA
DATA: 03/2021 REFERÊNCIA: SINAPI - 01/2021 BDI = 28,52%

PLANILHA ORÇAMENTÁRIA

ITEM	DESCRIÇÃO DOS SERVIÇOS	UND	QUANT.	CUSTO UNITÁRIO		TOTAL	FONTE	CÓDIGO
				SEM BDI	COM BDI			
6.2	RETIRADA E RECOLOCAÇÃO DE TELHA CERÂMICA CAPA-CANAL, COM ATÉ DUAS ÁGUAS, INCLUSO IÇAMENTO. AF_07/2019	M²	126,50	R\$ 11,84	R\$ 15,22	R\$ 1.924,92	SINAPI	100330
6.3	RETIRADA E RECOLOCAÇÃO DE RIPA EM TELHADOS DE ATÉ 2 ÁGUAS COM TELHA CERÂMICA CAPA-CANAL, INCLUSO TRANSPORTE VERTICAL. AF_07/2019	M²	126,50	R\$ 10,27	R\$ 13,20	R\$ 1.669,67	SINAPI	100392
6.4	RETIRADA E RECOLOCAÇÃO DE CAIBRO EM TELHADOS DE ATÉ 2 ÁGUAS COM TELHA CERÂMICA CAPA-CANAL, INCLUSO TRANSPORTE VERTICAL. AF_07/2019	M²	126,50	R\$ 13,10	R\$ 16,84	R\$ 2.129,77	SINAPI	100393
TOTAL GERAL						R\$ 20.210,37		



 <p>PREFEITURA MUNICIPAL DE SÍTIO NOVO - MA AVENIDA LEONARDO DE ALMEIDA, S/N, CENTRO - SÍTIO NOVO - MA CNPJ: 05.631.031/0001-64. CEP: 65925-000. FONE: (99)3532-0071</p> 			
OBRA	REFORMA DA ESCOLA MUNICIPAL JOÃO BATISTA DA FONSECA		
PROPONENTE	PREFEITURA MUNICIPAL DE SÍTIO NOVO - MA		
DATA	março-21		
MEMORIA DE CALCULO			
ITENS	DESCRIÇÃO	QUANTIDADE	UNIDADE
1	SERVIÇOS PRELIMINARES		
1.1	PLACA DE OBRA (PARA CONSTRUCAO CIVIL) EM CHAPA GALVANIZADA *N. 22*, ADESIVADA, DE *2,0 X 1,125* M	2,25	M ²
2	DEMOLIÇÕES		
2.1	DEMOLIÇÃO DE REVESTIMENTO CERÂMICO, DE FORMA MANUAL, SEM REAPROVEITAMENTO. AF_12/2017	18,00	M ²
3	PISO		
3.1	CONTRAPISO EM ARGAMASSA TRAÇO 1:4 (CIMENTO E AREIA), PREPARO MANUAL, APLICADO EM ÁREAS SECAS SOBRE LAJE, ADERIDO, ESPESSURA 3CM. AF_06/2014	16,48	M ²
3.2	REVESTIMENTO CERÂMICO PARA PISO COM PLACAS TIPO ESMALTADA EXTRA DE DIMENSÕES 45X45 CM APLICADA EM AMBIENTES DE ÁREA MENOR QUE 5 M2. AF_06/2014	18,00	M ²
4	REVESTIMENTO		
4.1	REVESTIMENTO CERÂMICO PARA PAREDES INTERNAS COM PLACAS TIPO ESMALTADA EXTRA DE DIMENSÕES 20X20 CM APLICADAS EM AMBIENTES DE ÁREA MAIOR QUE 5 M ² A MEIA ALTURA DAS PAREDES. AF_06/2014	95,00	M ²
5	ESQUADRIAS		



PREFEITURA MUNICIPAL DE SÍTIO NOVO - MA
AVENIDA LEONARDO DE ALMEIDA, S/N, CENTRO - SÍTIO NOVO - MA
CNPJ: 05.631.031/0001-64. CEP:65925-000. FONE: (99)3532-0071



OBRA	REFORMA DA ESCOLA MUNICIPAL JOÃO BATISTA DA FONSECA
PROponente	PREFEITURA MUNICIPAL DE SÍTIO NOVO - MA
DATA	março-21

MEMORIA DE CALCULO

ITENS	DESCRIÇÃO	QUANTIDADE	UNIDADE
5.1	KIT DE PORTA DE MADEIRA PARA PINTURA, SEMI-OCA (LEVE OU MÉDIA), PADRÃO MÉDIO, 60X210CM, ESPESSURA DE 3,5CM, ITENS INCLUSOS: DOBRADIÇAS, MONTAGEM E INSTALAÇÃO DO BATENTE, FECHADURA COM EXECUÇÃO DO FURO - FORNECIMENTO E INSTALAÇÃO. AF_12/2019	2,00	UN
5.2	PORTA EM ALUMÍNIO DE ABRIR TIPO VENEZIANA COM GUARNIÇÃO, FIXAÇÃO COM PARAFUSOS - FORNECIMENTO E INSTALAÇÃO. AF_12/2019	6,12	M ²
5.3	FECHADURA DE EMBUTIR COM CILINDRO, EXTERNA, COMPLETA, ACABAMENTO PADRÃO MÉDIO, INCLUSO EXECUÇÃO DE FURO - FORNECIMENTO E INSTALAÇÃO. AF_12/2019	3,00	UN
5.4	FERROLHO COM FECHO /TRINCO REDONDO, EM ACO GALVANIZADO / ZINCADO, DE SOBREPOR, COM COMPRIMENTO DE 10" A 12" E ESPESSURA MINIMA DA CHAPA DE 1,50 MM	6,00	UN
5.5	KIT DE PORTA DE MADEIRA PARA PINTURA, SEMI-OCA (LEVE OU MÉDIA), PADRÃO MÉDIO, 80X210CM, ESPESSURA DE 3,5CM, ITENS INCLUSOS: DOBRADIÇAS, MONTAGEM E INSTALAÇÃO DO BATENTE, FECHADURA COM EXECUÇÃO DO FURO - FORNECIMENTO E INSTALAÇÃO. AF_12/2019	2,00	UN
5.6	BATENTE PARA PORTA DE MADEIRA, PADRÃO POPULAR - FORNECIMENTO E MONTAGEM. AF_12/2019	3,00	UN
6	INSTALAÇÕES HIDROSSANITÁRIAS		
6.1	VASO SANITÁRIO SIFONADO COM CAIXA ACOPLADA LOUÇA BRANCA - FORNECIMENTO E INSTALAÇÃO. AF_01/2020	6,00	UN
6.2	ASSENTO SANITÁRIO CONVENCIONAL - FORNECIMENTO E INSTALACAO. AF_01/2020	6,00	UN



PREFEITURA MUNICIPAL DE SÍTIO NOVO - MA AVENIDA LEONARDO DE ALMEIDA, S/N, CENTRO - SÍTIO NOVO - MA CNPJ: 06.631.031/0001-64. CEP: 65925-000. FONE: (99)3532-0071			
OBRA	REFORMA DA ESCOLA MUNICIPAL JOÃO BATISTA DA FONSECA		
PROPONENTE	PREFEITURA MUNICIPAL DE SÍTIO NOVO - MA		
DATA	março-21		
MEMORIA DE CALCULO			
ITENS	DESCRIÇÃO	QUANTIDADE	UNIDADE
6.3	LAVATÓRIO LOUÇA BRANCA COM COLUNA, 45 X 55CM OU EQUIVALENTE, PADRÃO MÉDIO - FORNECIMENTO E INSTALAÇÃO. AF_01/2020	4,00	UN
6.4	TORNEIRA CROMADA DE MESA, 1/2 OU 3/4, PARA LAVATÓRIO, PADRÃO POPULAR- FORNECIMENTO E INSTALAÇÃO. AF_01/2020	4,00	UN
6.5	TORNEIRA PLÁSTICA 3/4 PARA TANQUE - FORNECIMENTO E INSTALAÇÃO. AF_01/2020	5,00	UN
6.6	KIT CHUVEIRO PARA INSTALACAO PEX, QUADRO METALICO COM 2 TRAVESSAS, SUPERIOR COM ESPERA PARA CHUVEIRO E INFERIOR COM 2 REGISTROS DE PRESSAO DE 1/2 ", LARGURA DE *390* MM X ALTURA DE *900* MM, PARA CONEXAO COM ANEL DESLIZANTE (INCLUI REGISTROS PRESSAO E TUBOS PEX COM CONEXOES, SEM REGISTRO GAVETA, NAO INCLUI CARENAGEM)	1,00	UN
7	INSTALAÇÕES ELÉTRICAS		
7.1	PONTO DE TOMADA RESIDENCIAL INCLUINDO TOMADA (2 MÓDULOS) 10A/250V, CAIXA ELÉTRICA, ELETRODUTO, CABO, RASGO, QUEBRA E CHUMBAMENTO. AF_01/2016	7,00	UN
8	PINTURA		
8.1	APLICAÇÃO MANUAL DE PINTURA COM TINTA LÁTEX ACRÍLICA EM PAREDES, DUAS DEMÃOS. AF_06/2014	75,86	M ²
9	COBERTURA		
9.1	CALHA EM CHAPA DE AÇO GALVANIZADO NÚMERO 24, DESENVOLVIMENTO DE 50 CM, INCLUSO TRANSPORTE VERTICAL. AF_07/2019	66,00	M



		<p>PREFEITURA MUNICIPAL DE S�TIO NOVO - MA AVENIDA LEONARDO DE ALMEIDA, S/N, CENTRO - S�TIO NOVO - MA CNPJ: 05.631.031/0001-64. CEP:65925-000. FONE: (99)3532-0071</p>			
OBRA	REFORMA DA ESCOLA MUNICIPAL JO�O BATISTA DA FONSECA				
PROPONENTE	PREFEITURA MUNICIPAL DE S�TIO NOVO - MA				
DATA	mar�o-21				
MEMORIA DE CALCULO					
ITENS	DESCRI�O	QUANTIDADE	UNIDADE		
9.2	FABRICA�O E INSTALA�O DE TESOURA INTEIRA EM MADEIRA N�O APARELHADA, V�O DE 4 M, PARA TELHA CER�MICA OU DE CONCRETO, INCLUSO I�AMENTO. AF_07/2019	2,00	UN		
9.3	TRAMA DE MADEIRA COMPOSTA POR RIPAS, CAIBROS E TER�AS PARA TELHADOS DE AT� 2 �GUAS PARA TELHA CER�MICA CAPA-CANAL, INCLUSO TRANSPORTE VERTICAL. AF_07/2019	70,00	M ²		
9.4	TELHAMENTO COM TELHA CER�MICA CAPA-CANAL, TIPO PLAN, COM AT� 2 �GUAS, INCLUSO TRANSPORTE VERTICAL. AF_07/2019	70,00	M ²		

PREFEITURA MUNICIPAL DE SÍTIO NOVO - MA
 AVENIDA LEONARDO DE ALMEIDA, S/N, CENTRO - SÍTIO NOVO - MA
 CNPJ: 05.631.031/0001-64. CEP:65925-000. FONE: (99)3532-0071



OBRA: REFORMA DA ESCOLA MUNICIPAL JOÃO BATISTA DA FONSECA

LOCAL: PREFEITURA DE SÍTIO NOVO

PROponente: PREFEITURA MUNICIPAL DE SÍTIO NOVO - MA

DATA: 03/2021

REFERÊNCIA: SINAPI - 01/2021

BDI = 28,52%

PLANILHA ORÇAMENTÁRIA

ITEM	DESCRIÇÃO DOS SERVIÇOS	UND	QUANT.	CUSTO UNITÁRIO		TOTAL	FONTE	CÓDIGO
				SEM BDI	COM BDI			
1	SERVIÇOS PRELIMINARES					R\$ 578,34		
1.1	PLACA DE OBRA (PARA CONSTRUÇÃO CIVIL) EM CHAPA GALVANIZADA *N. 22*, ADESIVADA, DE *2,0 X 1,125* M	M²	2,25	R\$ 200,00	R\$ 257,04	R\$ 578,34	SINAPI	4813
2	DEMOLIÇÕES					R\$ 317,39		
2.1	DEMOLIÇÃO DE REVESTIMENTO CERÂMICO, DE FORMA MANUAL, SEM REAPROVEITAMENTO. AF_12/2017	M²	18,00	R\$ 13,72	R\$ 17,63	R\$ 317,39	SINAPI	97633
3	PISO					R\$ 2.152,28		
3.1	CONTRAPISO EM ARGAMASSA TRAÇO 1:4 (CIMENTO E AREIA), PREPARO MANUAL, APLICADO EM ÁREAS SECAS SOBRE LAJE, ADERIDO, ESPESSURA 3CM. AF_06/2014	M²	16,48	R\$ 34,73	R\$ 44,63	R\$ 735,58	SINAPI	87632
3.2	REVESTIMENTO CERÂMICO PARA PISO COM PLACAS TIPO ESMALTADA EXTRA DE DIMENSÕES 45X45 CM APLICADA EM AMBIENTES DE ÁREA MENOR QUE 5 M2. AF_06/2014	M²	18,00	R\$ 61,24	R\$ 78,71	R\$ 1.416,70	SINAPI	87249
4	REVESTIMENTO					R\$ 6.347,67		
4.1	REVESTIMENTO CERÂMICO PARA PAREDES INTERNAS COM PLACAS TIPO ESMALTADA EXTRA DE DIMENSÕES 20X20 CM APLICADAS EM AMBIENTES DE ÁREA MAIOR QUE 5 M² A MEIA ALTURA DAS PAREDES. AF_06/2014	M²	95,00	R\$ 51,99	R\$ 66,82	R\$ 6.347,67	SINAPI	87267
5	ESQUADRIAS					R\$ 9.104,45		
5.1	KIT DE PORTA DE MADEIRA PARA PINTURA, SEMI-OCA (LEVE OU MÉDIA), PADRÃO MÉDIO, 60X210CM, ESPESSURA DE 3,5CM, ITENS INCLUSOS: DOBRADIÇAS, MONTAGEM E INSTALAÇÃO DO BATENTE, FECHADURA COM EXECUÇÃO DO FURO - FORNECIMENTO E INSTALAÇÃO. AF_12/2019	UN	2,00	R\$ 722,81	R\$ 928,96	R\$ 1.857,91	SINAPI	90841



PREFEITURA MUNICIPAL DE SÍTIO NOVO - MA
 AVENIDA LEONARDO DE ALMEIDA, S/N, CENTRO - SÍTIO NOVO - MA
 CNPJ: 05.631.031/0001-64. CEP:65925-000. FONE: (99)3532-0071



OBRA: REFORMA DA ESCOLA MUNICIPAL JOÃO BATISTA DA FONSECA

LOCAL: PREFEITURA DE SÍTIO NOVO

PROponente: PREFEITURA MUNICIPAL DE SÍTIO NOVO - MA

DATA: 03/2021

REFERÊNCIA: SINAPI - 01/2021

BDI = 28,52%

PLANILHA ORÇAMENTÁRIA

ITEM	DESCRIÇÃO DOS SERVIÇOS	UND	QUANT.	CUSTO UNITÁRIO		TOTAL	FONTE	CÓDIGO
				SEM BDI	COM BDI			
5.2	PORTA EM ALUMÍNIO DE ABRIR TIPO VENEZIANA COM GUARNIÇÃO, FIXAÇÃO COM PARAFUSOS - FORNECIMENTO E INSTALAÇÃO. AF_12/2019	M²	6,12	R\$ 515,42	R\$ 662,42	R\$ 4.054,00	SINAPI	91341
5.3	FECHADURA DE EMBUTIR COM CILINDRO, EXTERNA, COMPLETA, ACABAMENTO PADRÃO MÉDIO, INCLUSO EXECUÇÃO DE FURO - FORNECIMENTO E INSTALAÇÃO. AF_12/2019	UN	3,00	R\$ 112,00	R\$ 143,94	R\$ 431,83	SINAPI	90830
5.4	FERROLHO COM FECHO /TRINCO REDONDO, EM ACO GALVANIZADO / ZINCADO, DE SOBREPOR, COM COMPRIMENTO DE 10" A 12" E ESPESSURA MÍNIMA DA CHAPA DE 1,50 MM	UN	6,00	R\$ 15,01	R\$ 19,29	R\$ 115,75	SINAPI	11456
5.5	KIT DE PORTA DE MADEIRA PARA PINTURA, SFMI-OCA (LEVE OU MÉDIA), PADRÃO MÉDIO, 80X210CM, ESPESSURA DE 3,5CM, ITENS INCLUSOS: DOBRADIÇAS, MONTAGEM E INSTALAÇÃO DO BATENTE, FECHADURA COM EXECUÇÃO DO FURO - FORNECIMENTO E INSTALAÇÃO. AF_12/2019	UN	2,00	R\$ 761,72	R\$ 978,96	R\$ 1.957,93	SINAPI	90843
5.6	BATENTE PARA PORTA DE MADEIRA, PADRÃO POPULAR - FORNECIMENTO E MONTAGEM. AF_12/2019	UN	3,00	R\$ 178,19	R\$ 229,01	R\$ 687,03	SINAPI	91287
6	INSTALAÇÕES HIDROSSANITÁRIAS					R\$ 5.269,89		
6.1	VASO SANITÁRIO SIFONADO COM CAIXA ACOPLADA LOUÇA BRANCA - FORNECIMENTO E INSTALAÇÃO. AF_01/2020	UN	6,00	R\$ 381,55	R\$ 490,37	R\$ 2.942,21	SINAPI	86888
6.2	ASSENTO SANITÁRIO CONVENCIONAL - FORNECIMENTO E INSTALACAO. AF_01/2020	UN	6,00	R\$ 29,00	R\$ 37,27	R\$ 223,62	SINAPI	100849
6.3	LAVATÓRIO LOUÇA BRANCA COM COLUNA, 45 X 55CM OU EQUIVALENTE, PADRÃO MÉDIO - FORNECIMENTO E INSTALAÇÃO. AF_01/2020	UN	4,00	R\$ 270,08	R\$ 347,11	R\$ 1.388,43	SINAPI	86903
6.4	TORNEIRA CROMADA DE MESA, 1/2 OU 3/4, PARA LAVATÓRIO, PADRÃO POPULAR-FORNECIMENTO E INSTALAÇÃO. AF_01/2020	UN	4,00	R\$ 44,49	R\$ 57,18	R\$ 228,71	SINAPI	86906
6.5	TORNEIRA PLÁSTICA 3/4 PARA TANQUE - FORNECIMENTO E INSTALAÇÃO. AF_01/2020	UN	5,00	R\$ 23,51	R\$ 30,22	R\$ 151,08	SINAPI	86916

[Handwritten signatures and initials]



PREFEITURA MUNICIPAL DE SÍTIO NOVO - MA
AVENIDA LEONARDO DE ALMEIDA, S/N, CENTRO - SÍTIO NOVO - MA
CNPJ: 05.631.031/0001-64. CEP:65925-000. FONE: (99)3532-0071



OBRA: REFORMA DA ESCOLA MUNICIPAL JOÃO BATISTA DA FONSECA

LOCAL: PREFEITURA DE SÍTIO NOVO

PROPONENTE: PREFEITURA MUNICIPAL DE SÍTIO NOVO - MA

DATA: 03/2021

REFERÊNCIA: SINAPI - 01/2021

BDI = 28,52%

PLANILHA ORÇAMENTÁRIA

ITEM	DESCRIÇÃO DOS SERVIÇOS	UND	QUANT.	CUSTO UNITÁRIO		TOTAL	FONTE	CÓDIGO
				SEM BDI	COM BDI			
6.6	KIT CHUVEIRO PARA INSTALACAO PEX, QUADRO METALICO COM 2 TRAVESSAS, SUPERIOR COM ESPERA PARA CHUVEIRO E INFERIOR COM 2 REGISTROS DE PRESSAO DE 1/2 ", LARGURA DE *390* MM X ALTURA DE *900* MM, PARA CONEXAO COM ANEL DESLIZANTE (INCLUI REGISTROS PRESSAO E TUBOS PEX COM CONEXOES, SEM REGISTRO GAVETA, NAO INCLUI CARENAGEM)	UN	1,00	R\$ 261,31	R\$ 335,84	R\$ 335,84	SINAPI	39353
7	INSTALAÇÕES ELÉTRICAS					R\$ 1.187,25		
7.1	PONTO DE TOMADA RESIDENCIAL INCLUINDO TOMADA (2 MÓDULOS) 10A/250V, CAIXA ELÉTRICA, ELETRODUTO, CABO, RASGO, QUEBRA E CHUMBAMENTO. AF_01/2016	UN	7,00	R\$ 131,97	R\$ 169,61	R\$ 1.187,25	SINAPI	93142
8	PINTURA					R\$ 1.077,32		
8.1	APLICAÇÃO MANUAL DE PINTURA COM TINTA LÁTEX ACRÍLICA EM PAREDES, DUAS DEMÃOS. AF_06/2014	M²	75,86	R\$ 11,05	R\$ 14,20	R\$ 1.077,32	SINAPI	88489
9	COBERTURA					R\$ 15.240,13		
9.1	CALHA EM CHAPA DE AÇO GALVANIZADO NÚMERO 24, DESENVOLVIMENTO DE 50 CM, INCLUSO TRANSPORTE VERTICAL. AF_07/2019	M	66,00	R\$ 55,33	R\$ 71,11	R\$ 4.693,27	SINAPI	94228
9.2	FABRICAÇÃO E INSTALAÇÃO DE TESOURA INTEIRA EM MADEIRA NÃO APARELHADA, VÃO DE 4 M, PARA TELHA CERÂMICA OU DE CONCRETO, INCLUSO IÇAMENTO. AF_07/2019	UN	2,00	R\$ 880,75	R\$ 1.131,94	R\$ 2.263,88	SINAPI	92546
9.3	TRAMA DE MADEIRA COMPOSTA POR RIPAS, CAIBROS E TERÇAS PARA TELHADOS DE ATÉ 2 ÁGUAS PARA TELHA CERÂMICA CAPA-CANAL, INCLUSO TRANSPORTE VERTICAL. AF_07/2019	M²	70,00	R\$ 59,94	R\$ 77,03	R\$ 5.392,44	SINAPI	92541
9.4	TELHAMENTO COM TELHA CERÂMICA CAPA-CANAL, TIPO PLAN, COM ATÉ 2 ÁGUAS, INCLUSO TRANSPORTE VERTICAL. AF_07/2019	M²	70,00	R\$ 32,13	R\$ 41,29	R\$ 2.890,54	SINAPI	94445
TOTAL GERAL						R\$ 41.274,72		

[Handwritten signatures and initials]



PREFEITURA MUNICIPAL DE SÍTIO NOVO - MA AVENIDA LEONARDO DE ALMEIDA, S/N, CENTRO - SÍTIO NOVO - MA CNPJ: 05.631.031/0001-64. CEP: 65925-000. FONE: (99)3532-0071			
OBRA	REFORMA DA ESCOLA MUNICIPAL MONTEIRO LOMBATO		
PROponente	PREFEITURA MUNICIPAL DE SÍTIO NOVO - MA		
DATA	março-21		
MEMORIA DE CALCULO			
ITENS	DESCRIÇÃO	QUANTIDADE	UNIDADE
1	SERVIÇOS PRELIMINARES		
1.1	PLACA DE OBRA (PARA CONSTRUCAO CIVIL) EM CHAPA GALVANIZADA *N. 22*, ADESIVADA, DE *2,0 X 1,125* M	2,25	M ²
2	ESQUADRIAS		
2.1	ALIZAR DE 5X1,5CM PARA PORTA FIXADO COM PREGOS, PADRÃO POPULAR - FORNECIMENTO E INSTALAÇÃO. AF_12/2019	40,00	M
2.2	KIT DE PORTA DE MADEIRA PARA PINTURA, SEMI-OCA (LEVE OU MÉDIA), PADRÃO MÉDIO, 80X210CM, ESPESSURA DE 3,5CM, ITENS INCLUSOS: DOBRADIÇAS, MONTAGEM E INSTALAÇÃO DO BATENTE, FECHADURA COM EXECUÇÃO DO FURO - FORNECIMENTO E INSTALAÇÃO. AF_12/2019	2,00	UN
2.3	FECHADURA DE EMBUTIR COM CILINDRO, EXTERNA, COMPLETA, ACABAMENTO PADRÃO MÉDIO, INCLUSO EXECUÇÃO DE FURO - FORNECIMENTO E INSTALAÇÃO. AF_12/2019	2,00	UN
2.4	FECHADURA DE EMBUTIR PARA PORTA DE BANHEIRO, COMPLETA, ACABAMENTO PADRÃO MÉDIO, INCLUSO EXECUÇÃO DE FURO - FORNECIMENTO E INSTALAÇÃO. AF_12/2019	2,00	UN
3	INSTALAÇÕES HIDROSSANITÁRIAS		
3.1	SIFÃO DO TIPO GARRAFA/COPO EM PVC 1.1/4 X 1.1/2 - FORNECIMENTO E INSTALAÇÃO. AF_01/2020	1,00	UN
3.2	LAVATÓRIO LOUÇA BRANCA COM COLUNA, *44 X 35,5* CM, PADRÃO POPULAR -FORNECIMENTO E INSTALAÇÃO. AF_01/2020	1,00	UN

[Handwritten signature]
[Handwritten initials]



PREFEITURA MUNICIPAL DE SÍTIO NOVO - MA AVENIDA LEONARDO DE ALMEIDA, S/N, CENTRO - SÍTIO NOVO - MA CNPJ: 05.631.031/0001-64. CEP:65925-000. FONE: (99)3532-0071			
OBRA	REFORMA DA ESCOLA MUNICIPAL MONTEIRO LOMBATO		
PROPONENTE	PREFEITURA MUNICIPAL DE SÍTIO NOVO - MA		
DATA	março-21		
MEMORIA DE CALCULO			
ITENS	DESCRIÇÃO	QUANTIDADE	UNIDADE
3.3	TORNEIRA CROMADA DE MESA, 1/2 OU 3/4, PARA LAVATÓRIO, PADRÃO POPULAR - FORNECIMENTO E INSTALAÇÃO. AF_01/2020	1,00	UN
4	INSTALAÇÕES ELÉTRICAS		
4.1	LÂMPADA COMPACTA DE LED 10 W, BASE E27 - FORNECIMENTO E INSTALAÇÃO. AF_02/2020	5,00	UN
5	PINTURA		
5.1	APLICAÇÃO MANUAL DE PINTURA COM TINTA LÁTEX ACRÍLICA EM PAREDES, DUAS DEMÃOS. AF_06/2014	626,00	M ²



PREFEITURA MUNICIPAL DE SÍTIO NOVO - MA
 AVENIDA LEONARDO DE ALMEIDA, S/N, CENTRO - SÍTIO NOVO - MA
 CNPJ: 05.631.031/0001-64. CEP:65925-000. FONE: (99)3532-0071

OBRA: REFORMADA DA ESCOLA MUNICIPAL MONTEIRO LOMBATO

LOCAL: PREFEITURA DE SÍTIO NOVO

PROPONENTE: PREFEITURA MUNICIPAL DE SÍTIO NOVO - MA

DATA: 03/2021

REFERÊNCIA: SINAPI - 01/2021

BDI = 28,52%

PLANILHA ORÇAMENTÁRIA

ITEM	DESCRIÇÃO DOS SERVIÇOS	UND	QUANT.	CUSTO UNITÁRIO		TOTAL	FONTE	CÓDIGO
				SEM BDI	COM BDI			
1	SERVIÇOS PRELIMINARES					R\$ 578,34		
1.1	PLACA DE OBRA (PARA CONSTRUCAO CIVIL) EM CHAPA GALVANIZADA *N. 22*, ADESIVADA, DE *2,0 X 1,125* M	M²	2,25	R\$ 200,00	R\$ 257,04	R\$ 578,34	SINAPI	4813
2	ESQUADRIAS					R\$ 2.829,70		
2.1	ALIZAR DE 5X1,5CM PARA PORTA FIXADO COM PREGOS, PADRÃO POPULAR - FORNECIMENTO E INSTALAÇÃO. AF_12/2019	M	40,00	R\$ 6,43	R\$ 8,26	R\$ 330,55	SINAPI	100660
2.2	KIT DE PORTA DE MADEIRA PARA PINTURA, SEMI-OCA (LEVE OU MÉDIA), PADRÃO MÉDIO, 80X210CM, ESPESURA DE 3,5CM, ITENS INCLUSOS: DOBRADIÇAS, MONTAGEM E INSTALAÇÃO DO BATENTE, FECHADURA COM EXECUÇÃO DO FURO - FORNECIMENTO E INSTALAÇÃO. AF_12/2019	UN	2,00	R\$ 761,72	R\$ 978,96	R\$ 1.957,93	SINAPI	90843
2.3	FECHADURA DE EMBUTIR COM CILINDRO, EXTERNA, COMPLETA, ACABAMENTO PADRÃO MÉDIO, INCLUSO EXECUÇÃO DE FURO - FORNECIMENTO E INSTALAÇÃO. AF_12/2019	UN	2,00	R\$ 112,00	R\$ 143,94	R\$ 287,88	SINAPI	90830
2.4	FECHADURA DE EMBUTIR PARA PORTA DE BANHEIRO, COMPLETA, ACABAMENTO PADRÃO MÉDIO, INCLUSO EXECUÇÃO DE FURO - FORNECIMENTO E INSTALAÇÃO. AF_12/2019	UN	2,00	R\$ 98,56	R\$ 126,67	R\$ 253,34	SINAPI	90831
3	INSTALAÇÕES HIDROSSANITÁRIAS					R\$ 335,42		
3.1	SIFÃO DO TIPO GARRAFA/COPO EM PVC 1.1/4 X 1.1/2 - FORNECIMENTO E INSTALAÇÃO. AF_01/2020	UN	1,00	R\$ 15,69	R\$ 20,16	R\$ 20,16	SINAPI	86882
3.2	LAVATÓRIO LOUÇA BRANCA COM COLUNA, *44 X 35,5* CM, PADRÃO POPULAR - FORNECIMENTO E INSTALAÇÃO. AF_01/2020	UN	1,00	R\$ 200,81	R\$ 258,08	R\$ 258,08	SINAPI	86902
3.3	TORNEIRA CROMADA DE MESA, 1/2 OU 3/4, PARA LAVATÓRIO, PADRÃO POPULAR - FORNECIMENTO E INSTALAÇÃO. AF_01/2020	UN	1,00	R\$ 44,49	R\$ 57,18	R\$ 57,18	SINAPI	86906
4	INSTALAÇÕES ELÉTRICAS					R\$ 106,22		
4.1	LÂMPADA COMPACTA DE LED 10 W, BASE E27 - FORNECIMENTO E INSTALAÇÃO. AF_02/2020	UN	5,00	R\$ 16,53	R\$ 21,24	R\$ 106,22	SINAPI	97610



PREFEITURA MUNICIPAL DE SÍTIO NOVO - MA
AVENIDA LEONARDO DE ALMEIDA, S/N, CENTRO - SÍTIO NOVO - MA
CNPJ: 05.631.031/0001-64. CEP:65925-000. FONE: (99)3532-0071



OBRA: REFORMADA DA ESCOLA MUNICIPAL MONTEIRO LOMBATO

LOCAL: PREFEITURA DE SÍTIO NOVO

PROponente: PREFEITURA MUNICIPAL DE SÍTIO NOVO - MA

DATA: 03/2021

REFERÊNCIA: SINAPI - 01/2021

BDI = 28,52%

PLANILHA ORÇAMENTÁRIA

ITEM	DESCRIÇÃO DOS SERVIÇOS	UND	QUANT.	CUSTO UNITÁRIO		TOTAL	FONTE	CÓDIGO
				SEM BDI	COM BDI			
5	PINTURA					R\$ 8.890,11		
5.1	APLICAÇÃO MANUAL DE PINTURA COM TINTA LÁTEX ACRÍLICA EM PAREDES, DUAS DEMÃOS. AF_06/2014	M ²	626,00	R\$ 11,05	R\$ 14,20	R\$ 8.890,11	SINAPI	88489
TOTAL GERAL						R\$ 12.739,79		



PREFEITURA MUNICIPAL DE SÍTIO NOVO - MA
AVENIDA LEONARDO DE ALMEIDA, S/N, CENTRO - SÍTIO NOVO - MA
CNPJ: 05.631.031/0001-64. CEP: 65925-000. FONE: (99)3532-0071



Rubrica

OBRA	REFORMA DA ESCOLA MUNICIPAL SALOMÃO ROCHA		
PROponente	PREFEITURA MUNICIPAL DE SÍTIO NOVO - MA		
DATA	março-21		
MEMORIA DE CALCULO			
ITENS	DESCRIÇÃO	QUANTIDADE	UNIDADE
1	SERVIÇOS PRELIMINARES		
1.1	PLACA DE OBRA (PARA CONSTRUCAO CIVIL) EM CHAPA GALVANIZADA *N. 22*, ADESIVADA, DE *2,0 X 1,125* M	2,25	M ²
2	PISO		
2.1	CONTRAPISO EM ARGAMASSA TRAÇO 1:4 (CIMENTO E AREIA), PREPARO MECÂNICO COM BETONEIRA 400 L, APLICADO EM ÁREAS SECAS SOBRE LAJE, ADERIDO, ESPESSURA 3CM. AF_06/2014	25,00	M ²
3	ESQUADRIAS		
3.1	FECHADURA DE EMBUTIR COM CILINDRO, EXTERNA, COMPLETA, ACABAMENTO PADRÃO MÉDIO, INCLUSO EXECUÇÃO DE FURO - FORNECIMENTO E INSTALAÇÃO. AF_12/2019	1,00	UN
3.2	FECHADURA DE EMBUTIR PARA PORTA DE BANHEIRO, COMPLETA, ACABAMENTO PADRÃO MÉDIO, INCLUSO EXECUÇÃO DE FURO - FORNECIMENTO E INSTALAÇÃO. AF_12/2019	1,00	UN
3.3	ALIZAR DE 5X1,5CM PARA PORTA FIXADO COM PREGOS, PADRÃO MÉDIO - FORNECIMENTO E INSTALAÇÃO. AF_12/2019	20,00	M
3.4	KIT DE PORTA DE MADEIRA PARA PINTURA, SEMI-OCA (LEVE OU MÉDIA), PADRÃO MÉDIO, 80X210CM, ESPESSURA DE 3,5CM, ITENS INCLUSOS: DOBRADIÇAS, MONTAGEM E INSTALAÇÃO DO BATENTE, FECHADURA COM EXECUÇÃO DO FURO - FORNECIMENTO E INSTALAÇÃO. AF_12/2019	4,00	UN
4	INSTALAÇÕES HIDROSSANITÁRIAS		



PREFEITURA MUNICIPAL DE SÍTIO NOVO - MA AVENIDA LEONARDO DE ALMEIDA, S/N, CENTRO - SÍTIO NOVO - MA CNPJ: 05.631.031/0001-64. CEP: 65925-000. FONE: (99)3532-0071			
OBRA	REFORMA DA ESCOLA MUNICIPAL SALOMÃO ROCHA		
PROPONENTE	PREFEITURA MUNICIPAL DE SÍTIO NOVO - MA		
DATA	março-21		
MEMORIA DE CALCULO			
ITENS	DESCRIÇÃO	QUANTIDADE	UNIDADE
4.1	TANQUE DE LOUÇA BRANCA COM COLUNA, 30L OU EQUIVALENTE - FORNECIMENTO E INSTALAÇÃO. AF_01/2020	1,00	UN
4.2	TAMPA CAIXA SINFONADA INOX	1,00	UN
4.3	TORNEIRA CROMADA 1/2 OU 3/4 PARA TANQUE, PADRÃO MÉDIO - FORNECIMENTO E INSTALAÇÃO. AF_01/2020	1,00	UN
4.4	SIFÃO DO TIPO GARRAFA/COPO EM PVC 1.1/4 X 1.1/2 - FORNECIMENTO E INSTALAÇÃO. AF_01/2020	1,00	UN
5	PINTURA		
5.1	APLICAÇÃO MANUAL DE PINTURA COM TINTA LÁTEX ACRÍLICA EM PAREDES, DUAS DEMÃOS. AF_06/2014	626,00	M ²



PREFEITURA MUNICIPAL DE SÍTIO NOVO - MA
 AVENIDA LEONARDO DE ALMEIDA, S/N, CENTRO - SÍTIO NOVO - MA
 CNPJ: 05.631.031/0001-64. CEP:65925-000. FONE: (99)3532-0071

OBRA: REFORMADA DA ESCOLA MUNICIPAL SALOMÃO ROCHA

LOCAL: PREFEITURA DE SÍTIO NOVO

PROponente: PREFEITURA MUNICIPAL DE SÍTIO NOVO - MA

DATA: 03/2021

REFERÊNCIA: SINAPI - 01/2021

BDI = 28,52%

PLANILHA ORÇAMENTÁRIA

ITEM	DESCRIÇÃO DOS SERVIÇOS	UND	QUANT.	CUSTO UNITÁRIO		TOTAL	FONTE	CÓDIGO
				SEM BDI	COM BDI			
1	SERVIÇOS PRELIMINARES					R\$ 578,34		
1.1	PLACA DE OBRA (PARA CONSTRUÇÃO CIVIL) EM CHAPA GALVANIZADA *N. 22*, ADESIVADA, DE *2,0 X 1,125* M	M²	2,25	R\$ 200,00	R\$ 257,04	R\$ 578,34	SINAPI	4813
2	PISO					R\$ 1.028,48		
2.1	CONTRAPISO EM ARGAMASSA TRAÇO 1:4 (CIMENTO E AREIA), PREPARO MECÂNICO COM BETONEIRA 400 L, APLICADO EM ÁREAS SECAS SOBRE LAJE, ADERIDO, ESPESSURA 3CM. AF_06/2014	M²	25,00	R\$ 32,01	R\$ 41,14	R\$ 1.028,48	SINAPI	87630
3	ESQUADRIAS					R\$ 4.389,78		
3.1	FECHADURA DE EMBUTIR COM CILINDRO, EXTERNA, COMPLETA, ACABAMENTO PADRÃO MÉDIO, INCLUSO EXECUÇÃO DE FURO - FORNECIMENTO E INSTALAÇÃO. AF_12/2019	UN	1,00	R\$ 112,00	R\$ 143,94	R\$ 143,94	SINAPI	90830
3.2	FECHADURA DE EMBUTIR PARA PORTA DE BANHEIRO, COMPLETA, ACABAMENTO PADRÃO MÉDIO, INCLUSO EXECUÇÃO DE FURO - FORNECIMENTO E INSTALAÇÃO. AF_12/2019	UN	1,00	R\$ 98,56	R\$ 126,67	R\$ 126,67	SINAPI	90831
3.3	ALIZAR DE 5X1,5CM PARA PORTA FIXADO COM PREGOS, PADRÃO MÉDIO - FORNECIMENTO E INSTALAÇÃO. AF_12/2019	M	20,00	R\$ 7,91	R\$ 10,17	R\$ 203,32	SINAPI	100659
3.4	KIT DE PORTA DE MADEIRA PARA PINTURA, SEMI-OCA (LEVE OU MÉDIA), PADRÃO MÉDIO, 80X210CM, ESPESSURA DE 3,5CM, ITENS INCLUSOS: DOBRADIÇAS, MONTAGEM E INSTALAÇÃO DO BATENTE, FECHADURA COM EXECUÇÃO DO FURO - FORNECIMENTO E INSTALAÇÃO. AF_12/2019	UN	4,00	R\$ 761,72	R\$ 978,96	R\$ 3.915,85	SINAPI	90843



PREFEITURA MUNICIPAL DE SÍTIO NOVO - MA
AVENIDA LEONARDO DE ALMEIDA, S/N, CENTRO - SÍTIO NOVO - MA
CNPJ: 05.631.031/0001-64. CEP:65925-000. FONE: (99)3532-0071



OBRA: REFORMADA DA ESCOLA MUNICIPAL SALOMÃO ROCHA

LOCAL: PREFEITURA DE SÍTIO NOVO

PROPONENTE: PREFEITURA MUNICIPAL DE SÍTIO NOVO - MA

DATA: 03/2021

REFERÊNCIA: SINAPI - 01/2021

BDI = 28,52%

PLANILHA ORÇAMENTÁRIA

ITEM	DESCRIÇÃO DOS SERVIÇOS	UND	QUANT.	CUSTO UNITÁRIO		TOTAL	FONTE	CÓDIGO
				SEM BDI	COM BDI			
4	INSTALAÇÕES HIDROSSANITÁRIAS					R\$ 901,82		
4.1	TANQUE DE LOUÇA BRANCA COM COLUNA, 30L OU EQUIVALENTE - FORNECIMENTO E INSTALAÇÃO. AF_01/2020	UN	1,00	R\$ 634,88	R\$ 815,95	R\$ 815,95	SINAPI	86872
4.2	TAMPA CAIXA SINFONADA INOX	UN	1,00	R\$ 17,00	R\$ 21,85	R\$ 21,85	MERCADO	PESQUISA
4.3	TORNEIRA CROMADA 1/2 OU 3/4 PARA TANQUE, PADRÃO MÉDIO - FORNECIMENTO E INSTALAÇÃO. AF_01/2020	UN	1,00	R\$ 34,13	R\$ 43,86	R\$ 43,86	SINAPI	86914
4.4	SIFÃO DO TIPO GARRAFA/COPO EM PVC 1.1/4 X 1.1/2 - FORNECIMENTO E INSTALAÇÃO. AF_01/2020	UN	1,00	R\$ 15,69	R\$ 20,16	R\$ 20,16	SINAPI	86882
5	PINTURA					R\$ 8.890,11		
5.1	APLICAÇÃO MANUAL DE PINTURA COM TINTA LÁTEX ACRÍLICA EM PAREDES, DUAS DEMÃOS. AF_06/2014	M²	626,00	R\$ 11,05	R\$ 14,20	R\$ 8.890,11	SINAPI	88489
TOTAL GERAL						R\$ 15.788,53		



PREFEITURA MUNICIPAL DE SÍTIO NOVO - MA
AVENIDA LEONARDO DE ALMEIDA, S/N, CENTRO - SÍTIO NOVO - MA
CNPJ: 05.631.031/0001-64, CEP: 65925-000. FONE: (99)3532-0071



OBRA	REFORMA DA ESCOLA MUNICIPAL SANTA TERESINHA		
PROPONENTE	PREFEITURA MUNICIPAL DE SÍTIO NOVO - MA		
DATA	março-21		
MEMORIA DE CALCULO			
ITENS	DESCRIÇÃO	QUANTIDADE	UNIDADE
1	SERVIÇOS PRELIMINARES		
1.1	PLACA DE OBRA (PARA CONSTRUCAO CIVIL) EM CHAPA GALVANIZADA *N. 22*, ADESIVADA, DE *2,0 X 1,125* M	2,25	M ²
2	INSTALAÇÕES HIDROSSANITÁRIAS		
2.1	ASSENTO SANITÁRIO INFANTIL - FORNECIMENTO E INSTALACAO. AF_01/2020	6,00	UN
2.2	CAIXA DE DESCARGA DE PLASTICO EXTERNA, DE *9* L, PUXADOR FIO DE NYLON, NAO INCLUSO CANO, BOLSA, ENGATE	2,00	UN
3	COBERTURA		
3.1	RETIRADA E RECOLOCAÇÃO DE RIPA EM TELHADOS DE ATÉ 2 ÁGUAS COM TELHA CERÂMICA CAPA-CANAL, INCLUSO TRANSPORTE VERTICAL. AF_07/2019	358,12	M ²
3.2	RETIRADA E RECOLOCAÇÃO DE CAIBRO EM TELHADOS DE ATÉ 2 ÁGUAS COM TELHA CERÂMICA CAPA-CANAL, INCLUSO TRANSPORTE VERTICAL. AF_07/2019	358,12	M ²
3.3	RETIRADA E RECOLOCAÇÃO DE TELHA CERÂMICA CAPA-CANAL, COM ATÉ DUAS ÁGUAS, INCLUSO IÇAMENTO. AF_07/2019	358,12	M ²
3.4	CALHA EM CHAPA DE AÇO GALVANIZADO NÚMERO 24, DESENVOLVIMENTO DE 100 CM, INCLUSO TRANSPORTE VERTICAL. AF_07/2019	40,00	M

PREFEITURA MUNICIPAL DE SÍTIO NOVO - MA
 AVENIDA LEONARDO DE ALMEIDA, S/N, CENTRO - SÍTIO NOVO - MA
 CNPJ: 05.631.031/0001-64. CEP:65925-000. FONE: (99)3532-0071



OBRA: REFORMADA DA ESCOLA MUNICIPAL SANTA TERESINHA

LOCAL: PREFEITURA DE SÍTIO NOVO

PROPONENTE: PREFEITURA MUNICIPAL DE SÍTIO NOVO - MA

DATA: 03/2021

REFERÊNCIA: SINAPI - 01/2021

BDI = 28,52%

PLANILHA ORÇAMENTÁRIA

ITEM	DESCRIÇÃO DOS SERVIÇOS	UND	QUANT.	CUSTO UNITÁRIO		TOTAL	FONTE	CÓDIGO
				SEM BDI	COM BDI			
1	SERVIÇOS PRELIMINARES					R\$ 578,34		
1.1	PLACA DE OBRA (PARA CONSTRUÇÃO CIVIL) EM CHAPA GALVANIZADA *N. 22*, ADESIVADA, DE *2,0 X 1,125* M	M ²	2,25	R\$ 200,00	R\$ 257,04	R\$ 578,34	SINAPI	4813
2	INSTALAÇÕES HIDROSSANITÁRIAS					R\$ 530,76		
2.1	ASSENTO SANITÁRIO INFANTIL - FORNECIMENTO E INSTALAÇÃO. AF_01/2020	UN	6,00	R\$ 58,33	R\$ 74,97	R\$ 449,79	SINAPI	100851
2.2	CAIXA DE DESCARGA DE PLÁSTICO EXTERNA, DE *9* L, PUXADOR FIO DE NYLON, NÃO INCLUSO CANO, BOLSA, ENGATE	UN	2,00	R\$ 31,50	R\$ 40,48	R\$ 80,97	SINAPI	1030
3	COBERTURA					R\$ 21.713,98		
3.1	RETIRADA E RECOLOCAÇÃO DE RIPAS EM TELHADOS DE ATÉ 2 ÁGUAS COM TELHA CERÂMICA CAPA-CANAL, INCLUSO TRANSPORTE VERTICAL. AF_07/2019	M ²	358,12	R\$ 10,27	R\$ 13,20	R\$ 4.726,83	SINAPI	100392
3.2	RETIRADA E RECOLOCAÇÃO DE CAIBRO EM TELHADOS DE ATÉ 2 ÁGUAS COM TELHA CERÂMICA CAPA-CANAL, INCLUSO TRANSPORTE VERTICAL. AF_07/2019	M ²	358,12	R\$ 13,10	R\$ 16,84	R\$ 6.029,35	SINAPI	100393
3.3	RETIRADA E RECOLOCAÇÃO DE TELHA CERÂMICA CAPA-CANAL, COM ATÉ DUAS ÁGUAS, INCLUSO IÇAMENTO. AF_07/2019	M ²	358,12	R\$ 11,84	R\$ 15,22	R\$ 5.449,43	SINAPI	100330
3.4	CALHA EM CHAPA DE AÇO GALVANIZADO NÚMERO 24, DESENVOLVIMENTO DE 100 CM, INCLUSO TRANSPORTE VERTICAL. AF_07/2019	M	40,00	R\$ 107,15	R\$ 137,71	R\$ 5.508,37	SINAPI	94229
TOTAL GERAL						R\$ 22.823,08		



PREFEITURA MUNICIPAL DE SÍTIO NOVO - MA
AVENIDA LEONARDO DE ALMEIDA, S/N, CENTRO - SÍTIO NOVO - MA
CNPJ: 05.631.031/0001-64. CEP: 65925-000. FONE: (99)3532-0071



OBRA	REFORMA DA ESCOLA MUNICIPAL SÃO RAIMUNDO
PROPONENTE	PREFEITURA MUNICIPAL DE SÍTIO NOVO - MA
DATA	março-21

MEMORIA DE CALCULO

ITENS	DESCRIÇÃO	QUANTIDADE	UNIDADE
1	SERVIÇOS PRELIMINARES		
1.1	PLACA DE OBRA (PARA CONSTRUCAO CIVIL) EM CHAPA GALVANIZADA *N. 22*, ADESIVADA, DE *2,0 X 1,125* M	2,25	M ²
2	DEMOLIÇÃO		
2.1	DEMOLIÇÃO DE ALVENARIA DE BLOCO FURADO, DE FORMA MANUAL, SEM REAPROVEITAMENTO. AF_12/2017	9,00	M ²
3	VEDAÇÃO		
3.1	ALVENARIA DE VEDAÇÃO DE BLOCOS CERÂMICOS FURADOS NA HORIZONTAL DE 9X19X19CM (ESPESSURA 9CM) DE PAREDES COM ÁREA LÍQUIDA MAIOR OU IGUAL A 6M ² SEM VÃOS E ARGAMASSA DE ASSENTAMENTO COM PREPARO EM BETONEIRA. AF_06/2014	87,68	M ²
3.2	ARGAMASSA TRAÇO 1:4 (EM VOLUME DE CIMENTO E AREIA GROSSA ÚMIDA) PARA CHAPISCO CONVENCIONAL, PREPARO MECÂNICO COM MISTURADOR DE EIXO HORIZONTAL DE 600 KG. AF_08/2019	1,00	M ³
3.3	ARGAMASSA TRAÇO 1:7 (EM VOLUME DE CIMENTO E AREIA MÉDIA ÚMIDA) COM ADIÇÃO DE PLASTIFICANTE PARA EMBOÇO/MASSA ÚNICA/ASSENTAMENTO DE ALVENARIA DE VEDAÇÃO, PREPARO MECÂNICO COM BETONEIRA 600 L. AF_08/2019	6,13	M ³



PREFEITURA MUNICIPAL DE SÍTIO NOVO - MA
AVENIDA LEONARDO DE ALMEIDA, S/N, CENTRO - SÍTIO NOVO - MA
CNPJ: 06.631.031/0001-64. CEP:65925-000. FONE: (99)3532-0071



OBRA	REFORMA DA ESCOLA MUNICIPAL SÃO RAIMUNDO
PROponente	PREFEITURA MUNICIPAL DE SÍTIO NOVO - MA
DATA	março-21
MEMORIA DE CALCULO	

ITENS	DESCRIÇÃO	QUANTIDADE	UNIDADE
4	PISO		
4.1	CONTRAPISO EM ARGAMASSA TRAÇO 1:4 (CIMENTO E AREIA), PREPARO MANUAL, APLICADO EM ÁREAS SECAS SOBRE LAJE, ADERIDO, ESPESSURA 3CM. AF_06/2014	120,61	M ²
5	ESQUADRIAS		
5.1	BATENTE PARA PORTA DE MADEIRA, FIXAÇÃO COM ARGAMASSA, PADRÃO MÉDIO - FORNECIMENTO E INSTALAÇÃO. AF_12/2019_P	1,00	UN
5.2	FECHADURA DE EMBUTIR COM CILINDRO, EXTERNA, COMPLETA, ACABAMENTO PADRÃO MÉDIO, INCLUSO EXECUÇÃO DE FURO - FORNECIMENTO E INSTALAÇÃO. AF_12/2019	2,00	UN
5.3	FECHADURA DE EMBUTIR PARA PORTA DE BANHEIRO, COMPLETA, ACABAMENTO PADRÃO MÉDIO, INCLUSO EXECUÇÃO DE FURO - FORNECIMENTO E INSTALAÇÃO. AF_12/2019	2,00	UN
5.4	KIT DE PORTA DE MADEIRA PARA PINTURA, SEMI-OCA (LEVE OU MÉDIA), PADRÃO MÉDIO, 60X210CM, ESPESSURA DE 3,5CM, ITENS INCLUSOS: DOBRADIÇAS, MONTAGEM E INSTALAÇÃO DO BATENTE, FECHADURA COM EXECUÇÃO DO FURO - FORNECIMENTO E INSTALAÇÃO. AF_12/2019	1,00	UN
5.5	JANELA DE MADEIRA - CEDRINHO/ANGELIM OU EQUIVALENTE DA REGIÃO - DE ABRIR COM 4 FOLHAS (2 VENEZIANAS E 2 GUILHOTINAS PARA VIDRO), COM BATENTE, ALIZAR E FERRAGENS. EXCLUSIVE VIDROS, ACABAMENTO E CONTRAMARCO. FORNECIMENTO E INSTALAÇÃO. AF_12/2019	2,40	M ²





PREFEITURA MUNICIPAL DE SÍTIO NOVO - MA
AVENIDA LEONARDO DE ALMEIDA, S/N, CENTRO - SÍTIO NOVO - MA
CNPJ: 05.631.031/0001-64. CEP: 65925-000. FONE: (99)3532-0071



OBRA	REFORMA DA ESCOLA MUNICIPAL SÃO RAIMUNDO		
PROPONENTE	PREFEITURA MUNICIPAL DE SÍTIO NOVO - MA		
DATA	março-21		
MEMORIA DE CALCULO			
ITENS	DESCRIÇÃO	QUANTIDADE	UNIDADE
6	INSTALAÇÕES ELÉTRICAS		
6.1	PONTO DE TOMADA RESIDENCIAL INCLUINDO TOMADA 10A/250V, CAIXA ELÉTRICA, ELETRODUTO, CABO, RASGO, QUEBRA E CHUMBAMENTO. AF_01/2016	5,00	UN
6.2	PONTO DE TOMADA RESIDENCIAL INCLUINDO TOMADA (2 MÓDULOS) 10A/250V, CAIXA ELÉTRICA, ELETRODUTO, CABO, RASGO, QUEBRA E CHUMBAMENTO. AF_01/2016	2,00	UN
6.3	LUMINÁRIA TIPO PLAFON, DE SOBREPOR, COM 1 LÂMPADA LED DE 12/13 W, SEM REATOR - FORNECIMENTO E INSTALAÇÃO. AF_02/2020	8,00	UN
6.4	PONTO DE ILUMINAÇÃO E TOMADA, RESIDENCIAL, INCLUINDO INTERRUPTOR SIMPLES E TOMADA 10A/250V, CAIXA ELÉTRICA, ELETRODUTO, CABO, RASGO, QUEBRA E CHUMBAMENTO (EXCLUINDO LUMINÁRIA E LÂMPADA). AF_01/2016	3,00	UN
7	INSTALAÇÕES HIDROSSANITÁRIAS		
7.1	LAVATÓRIO LOUÇA BRANCA COM COLUNA, *44 X 35,5* CM, PADRÃO POPULAR - FORNECIMENTO E INSTALAÇÃO. AF_01/2020	1,00	UN
8	GRADE DE PROTEÇÃO		
8.1	GRADE DE METALON - FORNECIMENTO E INSTALAÇÃO	81,50	M ²



 <p>PREFEITURA MUNICIPAL DE SÍTIO NOVO - MA AVENIDA LEONARDO DE ALMEIDA, S/N, CENTRO - SÍTIO NOVO - MA CNPJ: 05.631.031/0001-64. CEP:65925-000. FONE: (99)3532-0071</p> 			
OBRA	REFORMA DA ESCOLA MUNICIPAL SÃO RAIMUNDO		
PROPONENTE	PREFEITURA MUNICIPAL DE SÍTIO NOVO - MA		
DATA	março-21		
MEMORIA DE CALCULO			
ITENS	DESCRIÇÃO	QUANTIDADE	UNIDADE
9	COBERTURA		
9.1	TRAMA DE MADEIRA COMPOSTA POR RIPAS, CAIBROS E TERÇAS PARA TELHADOS DE ATÉ 2 ÁGUAS PARA TELHA CERÂMICA CAPA-CANAL, INCLUSO TRANSPORTE VERTICAL. AF_07/2019	101,05	M ²
9.2	TELHAMENTO COM TELHA CERÂMICA CAPA-CANAL, TIPO PLAN, COM ATÉ 2 ÁGUAS, INCLUSO TRANSPORTE VERTICAL. AF_07/2019	101,05	M ²
10	PINTURA		
10.1	APLICAÇÃO MANUAL DE PINTURA COM TINTA LÁTEX ACRÍLICA EM PAREDES, DUAS DEMÃOS. AF_06/2014	570,70	M ²



PREFEITURA MUNICIPAL DE SÍTIO NOVO - MA
 AVENIDA LEONARDO DE ALMEIDA, S/N, CENTRO - SÍTIO NOVO - MA
 INSCRIÇÃO Nº: 05.631.031/0001-64. CEP: 65925-000. FONE: (99)3532-0071



OBRA: REFORMADA DA ESCOLA MUNICIPAL SÃO RAIMUNDO

LOCAL: PREFEITURA DE SÍTIO NOVO

PROPOSTANTE: PREFEITURA MUNICIPAL DE SÍTIO NOVO - MA

DATA: 03/2021

REFERÊNCIA: SINAPI - 01/2021

BDI = 28,52%

PLANILHA ORÇAMENTÁRIA

ITEM	DESCRIÇÃO DOS SERVIÇOS	UND	QUANT.	CUSTO UNITÁRIO		TOTAL	FONTE	CÓDIGO
				SEM BDI	COM BDI			
1	SERVIÇOS PRELIMINARES					R\$ 578,34		
1.1	PLACA DE OBRA (PARA CONSTRUÇÃO CIVIL) EM CHAPA GALVANIZADA *N. 22*, ADESIVADA, DE *2,0 X 1,125* M	M²	2,25	R\$ 200,00	R\$ 257,04	R\$ 578,34	SINAPI	4813
2	DEMOLIÇÃO					R\$ 369,21		
2.1	DEMOLIÇÃO DE ALVENARIA DE BLOCO FURADO, DE FORMA MANUAL, SEM REAPROVEITAMENTO. AF_12/2017	M²	9,00	R\$ 31,92	R\$ 41,02	R\$ 369,21	SINAPI	97622
3	VEDAÇÃO					R\$ 8.724,44		
3.1	ALVENARIA DE VEDAÇÃO DE BLOCOS CERÂMICOS FURADOS NA HORIZONTAL DE 9X19X19CM (ESPESSURA 9CM) DE PAREDES COM ÁREA LÍQUIDA MAIOR OU IGUAL A 6M² SEM VÃOS E ARGAMASSA DE ASSENTAMENTO COM PREPARO EM BETONEIRA. AF_06/2014	M²	87,68	R\$ 52,76	R\$ 67,81	R\$ 5.945,33	SINAPI	87504
3.2	ARGAMASSA TRAÇO 1:4 (EM VOLUME DE CIMENTO E AREIA GROSSA ÚMIDA) PARA CHAPISCO CONVENCIONAL, PREPARO MECÂNICO COM MISTURADOR DE EIXO HORIZONTAL DE 600 KG. AF_08/2019	M³	1,00	R\$ 334,00	R\$ 429,26	R\$ 429,26	SINAPI	87357
3.3	ARGAMASSA TRAÇO 1:7 (EM VOLUME DE CIMENTO E AREIA MÉDIA ÚMIDA) COM ADIÇÃO DE PLASTIFICANTE PARA EMBOÇO/MASSA ÚNICA/ASSENTAMENTO DE ALVENARIA DE VEDAÇÃO, PREPARO MECÂNICO COM BETONEIRA 600 L. AF_08/2019	M³	6,13	R\$ 298,27	R\$ 383,34	R\$ 2.349,85	SINAPI	87281
4	PISO					R\$ 5.383,43		
4.1	CONTRAPISO EM ARGAMASSA TRAÇO 1:4 (CIMENTO E AREIA), PREPARO MANUAL, APLICADO EM ÁREAS SECAS SOBRE LAJE, ADERIDO, ESPESSURA 3CM. AF_06/2014	M²	120,61	R\$ 34,73	R\$ 44,63	R\$ 5.383,43	SINAPI	87632
5	ESQUADRIAS					R\$ 3.087,17		



PREFEITURA MUNICIPAL DE SÍTIO NOVO - MA
 AVENIDA LEONARDO DE ALMEIDA, S/N, CENTRO - SÍTIO NOVO - MA
 CNPJ: 05.631.031/0001-64. CEP:65925-000. FONE: (99)3532-0071



OBRA: REFORMADA DA ESCOLA MUNICIPAL SÃO RAIMUNDO

LOCAL: PREFEITURA DE SÍTIO NOVO

PROPOSTANTE: PREFEITURA MUNICIPAL DE SÍTIO NOVO - MA

DATA: 03/2021

REFERÊNCIA: SINAPI - 01/2021

BDI = 28,52%

PLANILHA ORÇAMENTÁRIA

ITEM	DESCRIÇÃO DOS SERVIÇOS	UND	QUANT.	CUSTO UNITÁRIO		TOTAL	FONTE	CÓDIGO
				SEM BDI	COM BDI			
5.1	BATENTE PARA PORTA DE MADEIRA, FIXAÇÃO COM ARGAMASSA, PADRÃO MÉDIO - FORNECIMENTO E INSTALAÇÃO. AF_12/2019_P	UN	1,00	R\$ 297,28	R\$ 382,06	R\$ 382,06	SINAPI	90806
5.2	FECHADURA DE EMBUTIR COM CILINDRO, EXTERNA, COMPLETA, ACABAMENTO PADRÃO MÉDIO, INCLUSO EXECUÇÃO DE FURO - FORNECIMENTO E INSTALAÇÃO. AF_12/2019	UN	2,00	R\$ 112,00	R\$ 143,94	R\$ 287,88	SINAPI	90830
5.3	FECHADURA DE EMBUTIR PARA PORTA DE BANHEIRO, COMPLETA, ACABAMENTO PADRÃO MÉDIO, INCLUSO EXECUÇÃO DE FURO - FORNECIMENTO E INSTALAÇÃO. AF_12/2019	UN	2,00	R\$ 98,56	R\$ 126,67	R\$ 253,34	SINAPI	90831
5.4	KIT DE PORTA DE MADEIRA PARA PINTURA, SEMI-OCA (LEVE OU MÉDIA), PADRÃO MÉDIO, 60X210CM, ESPESSURA DE 3,5CM, ITENS INCLUSOS: DOBRADIÇAS, MONTAGEM E INSTALAÇÃO DO BATENTE, FECHADURA COM EXECUÇÃO DO FURO - FORNECIMENTO E INSTALAÇÃO. AF_12/2019	UN	1,00	R\$ 722,81	R\$ 928,96	R\$ 928,96	SINAPI	90841
	JANELA DE MADEIRA - CEDRINHO/ANGELIM OU EQUIVALENTE DA REGIÃO - DE ABRIR COM 4 FOLHAS (2 VENEZIANAS E 2 GUILHOTINAS PARA VIDRO), COM BATENTE, ALIZAR E FERRAGENS. EXCLUSIVE VIDROS, ACABAMENTO E CONTRAMARCO. FORNECIMENTO E INSTALAÇÃO. AF_12/2019	M²	2,40	R\$ 400,37	R\$ 514,56	R\$ 1.234,93	SINAPI	100665
6	INSTALAÇÕES ELÉTRICAS					R\$ 2.022,34		
6.1	PONTO DE TOMADA RESIDENCIAL INCLUINDO TOMADA 10A/250V, CAIXA ELÉTRICA, ELETRODUTO, CABO, RASGO, QUEBRA E CHUMBAMENTO. AF_01/2016	UN	5,00	R\$ 118,11	R\$ 151,79	R\$ 758,97	SINAPI	93141
6.2	PONTO DE TOMADA RESIDENCIAL INCLUINDO TOMADA (2 MÓDULOS) 10A/250V, CAIXA ELÉTRICA, ELETRODUTO, CABO, RASGO, QUEBRA E CHUMBAMENTO. AF_01/2016	UN	2,00	R\$ 131,97	R\$ 169,61	R\$ 339,22	SINAPI	93142
6.3	LUMINÁRIA TIPO PLAFON, DE SOBREPOR, COM 1 LÂMPADA LED DE 12/13 W, SEM REATOR - FORNECIMENTO E INSTALAÇÃO. AF_02/2020	UN	8,00	R\$ 35,55	R\$ 45,69	R\$ 365,51	SINAPI	97592



PREFEITURA MUNICIPAL DE SÍTIO NOVO - MA
AVENIDA LEONARDO DE ALMEIDA, S/N, CENTRO - SÍTIO NOVO - MA
CNPJ: 05.631.031/0001-64. CEP:65925-000. FONE: (99)3532-0071



OBRA: REFORMADA DA ESCOLA MUNICIPAL SÃO RAIMUNDO

LOCAL: PREFEITURA DE SÍTIO NOVO

PROPOSTANTE: PREFEITURA MUNICIPAL DE SÍTIO NOVO - MA

DATA: 03/2021

REFERÊNCIA: SINAPI - 01/2021

BDI = 28,52%



PLANILHA ORÇAMENTÁRIA

ITEM	DESCRIÇÃO DOS SERVIÇOS	UND	QUANT.	CUSTO UNITÁRIO		TOTAL	FONTE	CÓDIGO
				SEM BDI	COM BDI			
6.4	PONTO DE ILUMINAÇÃO E TOMADA, RESIDENCIAL, INCLUINDO INTERRUPTOR SIMPLES E TOMADA 10A/250V, CAIXA ELÉTRICA, ELETRODUTO, CABO, RASGO, QUEBRA E CHUMBAMENTO (EXCLUINDO LUMINÁRIA E LÂMPADA). AF_01/2016	UN	3,00	R\$ 144,89	R\$ 186,21	R\$ 558,64	SINAPI	93145
7	INSTALAÇÕES HIDROSSANITÁRIAS					R\$ 258,08		
7.1	LAVATÓRIO LOUÇA BRANCA COM COLUNA, *44 X 35,5* CM, PADRÃO POPULAR - FORNECIMENTO E INSTALAÇÃO. AF_01/2020	UN	1,00	R\$ 200,81	R\$ 258,08	R\$ 258,08	SINAPI	86902
8	GRADE DE PROTEÇÃO					R\$ 12.569,26		
8.1	GRADE DE METALON - FORNECIMENTO E INSTALAÇÃO	M ²	81,50	R\$ 120,00	R\$ 154,22	R\$ 12.569,26	MERCADO REGIONAL	PESQUISA
9	COBERTURA					R\$ 11.957,09		
9.1	TRAMA DE MADEIRA COMPOSTA POR RIPAS, CAIBROS E TERÇAS PARA TELHADOS DE ATÉ 2 ÁGUAS PARA TELHA CERÂMICA CAPA-CANAL, INCLUSO TRANSPORTE VERTICAL. AF_07/2019	M ²	101,05	R\$ 59,94	R\$ 77,03	R\$ 7.784,38	SINAPI	92541
9.2	TELHAMENTO COM TELHA CERÂMICA CAPA-CANAL, TIPO PLAN, COM ATÉ 2 ÁGUAS, INCLUSO TRANSPORTE VERTICAL. AF_07/2019	M ²	101,05	R\$ 32,13	R\$ 41,29	R\$ 4.172,71	SINAPI	94445
10	PINTURA					R\$ 8.104,77		
10.1	APLICAÇÃO MANUAL DE PINTURA COM TINTA LÁTEX ACRÍLICA EM PAREDES, DUAS DEMÃOS. AF_06/2014	M ²	570,70	R\$ 11,05	R\$ 14,20	R\$ 8.104,77	SINAPI	88489
TOTAL GERAL						R\$ 53.054,13		





SITIO NOVO-MA		PREFEITURA MUNICIPAL DE SÍTIO NOVO - MA AVENIDA LEONARDO DE ALMEIDA, S/N, CENTRO - SÍTIO NOVO - MA CNPJ: 05.631.031/0001-64. CEP: 66925-000. FONE: (99)3632-0071		SITIO NOVO-MA	
OBRA	REFORMA ESCOLA MUNICIPAL SENHOR DO BONFIM				
PROPONENTE	PREFEITURA MUNICIPAL DE SÍTIO NOVO - MA				
DATA	março-21				
MEMORIA DE CALCULO					
ITENS	DESCRIÇÃO	QUANTIDADE	UNIDADE		
1	SERVIÇOS PRELIMINARES				
1.1	PLACA DE OBRA (PARA CONSTRUCAO CIVIL) EM CHAPA GALVANIZADA *N. 22*, ADESIVADA, DE *2,0 X 1,125* M	2,25	M ²		
2	DEMOLIÇÕES				
2.1	DEMOLIÇÃO DE REVESTIMENTO CERÂMICO, DE FORMA MANUAL, SEM REAPROVEITAMENTO. AF_12/2017	145,00	M ²		
2.2	DEMOLIÇÃO DE ALVENARIA DE BLOCO FURADO, DE FORMA MANUAL, SEM REAPROVEITAMENTO. AF_12/2017	12,10	M ³		
3	PISOS E REVESTIMENTOS				
3.1	REVESTIMENTO CERÂMICO PARA PISO COM PLACAS TIPO ESMALTADA EXTRA DE DIMENSÕES 35X35 CM APLICADA EM AMBIENTES DE ÁREA MAIOR QUE 10 M2. AF_06/2014	150,00	M ²		
3.2	REVESTIMENTO CERÂMICO PARA PAREDES INTERNAS COM PLACAS TIPO ESMALTADA EXTRA DE DIMENSÕES 20X20 CM APLICADAS EM AMBIENTES DE ÁREA MAIOR QUE 5 M ² A MEIA ALTURA DAS PAREDES. AF_06/2014	10,00	M ²		
4	ESQUADRIAS				
4.1	KIT DE PORTA DE MADEIRA PARA PINTURA, SEMI-OCA (LEVE OU MÉDIA), PADRÃO MÉDIO, 80X210CM, ESPESSURA DE 3,5CM, ITENS INCLUSOS: DOBRADIÇAS, MONTAGEM E INSTALAÇÃO DO BATENTE, FECHADURA COM EXECUÇÃO DO FURO - FORNECIMENTO E INSTALAÇÃO. AF_12/2019	6,00	UN		



 <p>PREFEITURA MUNICIPAL DE SÍTIO NOVO - MA AVENIDA LEONARDO DE ALMEIDA, S/N, CENTRO - SÍTIO NOVO - MA CNPJ: 05.631.031/0001-64. CEP:65925-000. FONE: (99)3532-0071</p> 			
OBRA	REFORMA ESCOLA MUNICIPAL SENHOR DO BONFIM		
PROponente	PREFEITURA MUNICIPAL DE SÍTIO NOVO - MA		
DATA	março-21		
MEMORIA DE CALCULO			
ITENS	DESCRIÇÃO	QUANTIDADE	UNIDADE
4.2	JANELA DE MADEIRA - CEDRINHO/ANGELIM OU EQUIVALENTE DA REGIÃO - DE ABRIR COM 4 FOLHAS (2 VENEZIANAS E 2 GUILHOTINAS PARA VIDRO), COM BATENTE, ALIZAR E FERRAGENS. EXCLUSIVE VIDROS, ACABAMENTO E CONTRAMARCO. FORNECIMENTO E INSTALAÇÃO. AF_12/2019	4,80	M ²
4.3	PORTA DE FERRO, DE ABRIR, TIPO GRADE COM CHAPA, COM GUARNIÇÕES. AF_12/2019	11,34	M ²
5	INSTALAÇÕES HIDROSSANITÁRIAS		
5.1	PONTO DE CONSUMO TERMINAL DE ÁGUA FRIA (SUBRAMAL) COM TUBULAÇÃO DE PVC, DN 25 MM, INSTALADO EM RAMAL DE ÁGUA, INCLUSOS RASGO E CHUMBAMENTO E M ALVENARIA. AF_12/2014	4,00	UN
5.2	VASO SANITARIO SIFONADO CONVENCIONAL COM LOUÇA BRANCA, INCLUSO CONJUNTO DE LIGAÇÃO PARA BACIA SANITÁRIA AJUSTÁVEL - FORNECIMENTO E INSTALAÇÃO. AF_10/2016	2,00	UN
5.3	LAVATÓRIO LOUÇA BRANCA COM COLUNA, *44 X 35,5* CM, PADRÃO POPULAR - FORNECIMENTO E INSTALAÇÃO. AF_01/2020	2,00	UN
5.4	CAIXA SIFONADA, PVC, DN 100 X 100 X 50 MM, JUNTA ELÁSTICA, FORNECIDA E INSTALADA EM RAMAL DE DESCARGA OU EM RAMAL DE ESGOTO SANITÁRIO. AF_12/2014	2,00	UN
5.5	RALO SECO, PVC, DN 100 X 40 MM, JUNTA SOLDÁVEL, FORNECIDO E INSTALADO UN CR 8,11 EM RAMAL DE DESCARGA OU EM RAMAL DE ESGOTO SANITÁRIO. AF_12/2014	2,00	UN
5.6	TORNEIRA CROMADA DE MESA, 1/2 OU 3/4, PARA LAVATÓRIO, PADRÃO POPULAR - FORNECIMENTO E INSTALAÇÃO. AF_01/2020	2,00	UN



 <p>PREFEITURA MUNICIPAL DE SÍTIO NOVO - MA AVENIDA LEONARDO DE ALMEIDA, S/N, CENTRO - SÍTIO NOVO - MA CNPJ: 06.631.031/0001-64. CEP:65926-000. FONE: (99)3532-0071</p> 			
OBRA	REFORMA ESCOLA MUNICIPAL SENHOR DO BONFIM		
PROPONENTE	PREFEITURA MUNICIPAL DE SÍTIO NOVO - MA		
DATA	março-21		
MEMORIA DE CALCULO			
ITENS	DESCRIÇÃO	QUANTIDADE	UNIDADE
5.7	KIT DE ACESSORIOS PARA BANHEIRO EM METAL CROMADO, 5 PECAS, INCLUSO FIXAÇÃO. AF_01/2020	2,00	UN
5.8	(COMPOSIÇÃO REPRESENTATIVA) DO SERVIÇO DE INSTALAÇÃO DE TUBO DE PVC, SÉRIE NORMAL, ESGOTO PREDIAL, DN 40 MM (INSTALADO EM RAMAL DE DESCARGA OU RAMAL DE ESGOTO SANITÁRIO), INCLUSIVE CONEXÕES, CORTES E FIXAÇÕES, PARA PRÉDIOS. AF_10/2015	12,00	M
5.9	(COMPOSIÇÃO REPRESENTATIVA) DO SERVIÇO DE INSTALAÇÃO DE TUBO DE PVC, SÉRIE NORMAL, ESGOTO PREDIAL, DN 50 MM (INSTALADO EM RAMAL DE DESCARGA OU RAMAL DE ESGOTO SANITÁRIO), INCLUSIVE CONEXÕES, CORTES E FIXAÇÕES PARA, PRÉDIOS. AF_10/2015	12,00	M
5.10	(COMPOSIÇÃO REPRESENTATIVA) DO SERVIÇO DE INST. TUBO PVC, SÉRIE N, ESGOTO PREDIAL, 100 MM (INST. RAMAL DESCARGA, RAMAL DE ESG. SANIT., PRUMADA ESG. SANIT., VENTILAÇÃO OU SUB-COLETOR AÉREO), INCL. CONEXÕES E CORTES, FIXAÇÕES, P/ PRÉDIOS. AF_10/2015	18,00	M
6	INSTALAÇÕES ELÉTRICAS		
6.1	PONTO DE ILUMINAÇÃO E TOMADA, RESIDENCIAL, INCLUINDO INTERRUPTOR SIMPLES E TOMADA 10A/250V, CAIXA ELÉTRICA, ELETRODUTO, CABO, RASGO, QUEBRA E CHUMBAMENTO (EXCLUINDO LUMINÁRIA E LÂMPADA). AF_01/2016	9,00	UN
6.2	CAIXA RETANGULAR 4" X 2" MÉDIA (1,30 M DO PISO), PVC, INSTALADA EM PAREDE - FORNECIMENTO E INSTALAÇÃO. AF_12/2015	4,00	UN



PREFEITURA MUNICIPAL DE SÍTIO NOVO - MA AVENIDA LEONARDO DE ALMEIDA, S/N, CENTRO - SÍTIO NOVO - MA CNPJ: 06.631.031/0001-64. CEP:66925-000. FONE: (99)3632-0071			
OBRA	REFORMA ESCOLA MUNICIPAL SENHOR DO BONFIM		
PROponente	PREFEITURA MUNICIPAL DE SÍTIO NOVO - MA		
DATA	março-21		
MEMORIA DE CALCULO			
ITENS	DESCRIÇÃO	QUANTIDADE	UNIDADE
6.3	LÂMPADA COMPACTA DE LED 10 W, BASE E27 - FORNECIMENTO E INSTALAÇÃO. AF_02/2020	8,00	UN
7	COBERTURA		
7.1	VIGA APARELHADA *6 X 16* CM, EM MACARANDUBA, ANGELIM OU EQUIVALENTE DA REGIAO	15,50	M
7.2	CAIBRO APARELHADO *7,5 X 7,5* CM, EM MACARANDUBA, ANGELIM OU EQUIVALENTE DA REGIAO	35,00	M
7.3	RIPA APARELHADA *1,5 X 5* CM, EM MACARANDUBA, ANGELIM OU EQUIVALENTE DA REGIAO	96,00	M
7.4	PREGO DE ACO POLIDO COM CABECA 19 X 36 (3 1/4 X 9)	1,00	KG
7.5	PREGO DE ACO POLIDO COM CABECA 15 X 15 (1 1/4 X 13)	1,00	KG
7.6	AJUDANTE DE CARPINTEIRO COM ENCARGOS COMPLEMENTARES	5,71	H
7.7	CARPINTEIRO DE FORMAS COM ENCARGOS COMPLEMENTARES	5,15	H
7.8	TELHAMENTO COM TELHA CERÂMICA CAPA-CANAL, TIPO COLONIAL, COM ATÉ 2 ÁGUAS, INCLUSO TRANSPORTE VERTICAL. AF_07/2019	31,00	M ²
8	PINTURA		
8.1	APLICAÇÃO E LIXAMENTO DE MASSA LÁTEX EM PAREDES, DUAS DEMÃOS. AF_06/2014	74,00	M ²
8.2	APLICAÇÃO MANUAL DE PINTURA COM TINTA LÁTEX ACRÍLICA EM PAREDES, DUAS DEMÃOS. AF_06/2014	594,00	M ²



PREFEITURA MUNICIPAL DE SÍTIO NOVO - MA
 AVENIDA LEONARDO DE ALMEIDA, S/N, CENTRO - SÍTIO NOVO - MA
 CNPJ: 05.631.031/0001-64. CEP:65925-000. FONE: (99)3532-0071

OBRA: REFORMA ESCOLA MUNICIPAL SENHOR DO BONFIM

LOCAL: PREFEITURA DE SÍTIO NOVO

PROPONENTE: PREFEITURA MUNICIPAL DE SÍTIO NOVO - MA

DATA: 03/2021

REFERÊNCIA: SINAPI - 01/2021

BDI = 28,52%

PLANILHA ORÇAMENTÁRIA

ITEM	DESCRIÇÃO DOS SERVIÇOS	UND	QUANT.	CUSTO UNITÁRIO		TOTAL	FONTE	CÓDIGO
				SEM BDI	COM BDI			
1	SERVIÇOS PRELIMINARES					R\$ 578,34		
1.1	PLACA DE OBRA (PARA CONSTRUÇÃO CIVIL) EM CHAPA GALVANIZADA *N. 22*, ADESIVADA, DE *2,0 X 1,125* M	M²	2,25	R\$ 200,00	R\$ 257,04	R\$ 578,34	SINAPI	4813
2	DEMOLIÇÕES					R\$ 3.053,17		
2.1	DEMOLIÇÃO DE REVESTIMENTO CERÂMICO, DE FORMA MANUAL, SEM REAPROVEITAMENTO. AF_12/2017	M²	145,00	R\$ 13,72	R\$ 17,63	R\$ 2.556,78	SINAPI	97633
2.2	DEMOLIÇÃO DE ALVENARIA DE BLOCO FURADO, DE FORMA MANUAL, SEM REAPROVEITAMENTO. AF_12/2017	M³	12,10	R\$ 31,92	R\$ 41,02	R\$ 496,39	SINAPI	97622
3	PISOS E REVESTIMENTOS					R\$ 9.522,57		
3.1	REVESTIMENTO CERÂMICO PARA PISO COM PLACAS TIPO ESMALTADA EXTRA DE DIMENSÕES 35X35 CM APLICADA EM AMBIENTES DE ÁREA MAIOR QUE 10 M2. AF_06/2014	M²	150,00	R\$ 45,93	R\$ 59,03	R\$ 8.854,39	SINAPI	87248
3.2	REVESTIMENTO CERÂMICO PARA PAREDES INTERNAS COM PLACAS TIPO ESMALTADA EXTRA DE DIMENSÕES 20X20 CM APLICADAS EM AMBIENTES DE ÁREA MAIOR QUE 5 M² A MEIA ALTURA DAS PAREDES. AF_06/2014	M²	10,00	R\$ 51,99	R\$ 66,82	R\$ 668,18	SINAPI	87267
4	ESQUADRIAS					R\$ 14.213,83		
4.1	KIT DE PORTA DE MADEIRA PARA PINTURA, SEMI-OCA (LEVE OU MÉDIA), PADRÃO MÉDIO, 80X210CM, ESPESURA DE 3,5CM, ITENS INCLUSOS: DOBRADIÇAS, MONTAGEM E INSTALAÇÃO DO BATENTE, FECHADURA COM EXECUÇÃO DO FURO - FORNECIMENTO E INSTALAÇÃO. AF_12/2019	UN	6,00	R\$ 761,72	R\$ 978,96	R\$ 5.873,78	SINAPI	90843
4.2	JANELA DE MADEIRA - CEDRINHO/ANGELIM OU EQUIVALENTE DA REGIÃO - DE ABRIR COM 4 FOLHAS (2 VENEZIANAS E 2 GUILHOTINAS PARA VIDRO), COM BATENTE, ALIZAR E FERRAGENS. EXCLUSIVE VIDROS, ACABAMENTO E CONTRAMARCO. FORNECIMENTO E INSTALAÇÃO. AF_12/2019	M²	4,80	R\$ 400,37	R\$ 514,56	R\$ 2.469,87	SINAPI	100665
4.3	PORTA DE FERRO, DE ABRIR, TIPO GRADE COM CHAPA, COM GUARNIÇÕES. AF_12/2019	M²	11,34	R\$ 402,78	R\$ 517,65	R\$ 5.870,18	SINAPI	100701

[Handwritten signatures and marks]



PREFEITURA MUNICIPAL DE SÍTIO NOVO - MA
 AVENIDA LEONARDO DE ALMEIDA, S/N, CENTRO - SÍTIO NOVO - MA
 CNPJ: 05.631.031/0001-64. CEP:65925-000. FONE: (99)3532-0071



OBJETO: REFORMA ESCOLA MUNICIPAL SENHOR DO BONFIM

LOCAL: PREFEITURA DE SÍTIO NOVO

PROPOSTANTE: PREFEITURA MUNICIPAL DE SÍTIO NOVO - MA

DATA: 03/2021

REFERÊNCIA: SINAPI - 01/2021

BDI = 28,52%

PLANILHA ORÇAMENTÁRIA

ITEM	DESCRIÇÃO DOS SERVIÇOS	UND	QUANT.	CUSTO UNITÁRIO		TOTAL	FONTE	CÓDIGO
				SEM BDI	COM BDI			
5	INSTALAÇÕES HIDROSSANITÁRIAS					R\$ 4.589,98		
5.1	PONTO DE CONSUMO TERMINAL DE ÁGUA FRIA (SUBRAMAL) COM TUBULAÇÃO DE PVC, DN 25 MM, INSTALADO EM RAMAL DE ÁGUA, INCLUSOS RASGO E CHUMBAMENTO E M ALVENARIA. AF_12/2014	UN	4,00	R\$ 91,20	R\$ 117,21	R\$ 468,84	SINAPI	89957
5.2	VASO SANITARIO SIFONADO CONVENCIONAL COM LOUÇA BRANCA, INCLUSO CONJUNTO DE LIGAÇÃO PARA BACIA SANITÁRIA AJUSTÁVEL - FORNECIMENTO E INSTALAÇÃO. AF_10/2016	UN	2,00	R\$ 173,67	R\$ 223,20	R\$ 446,40	SINAPI	95470
5.3	LAVATÓRIO LOUÇA BRANCA COM COLUNA, 44 X 35,5* CM, PADRÃO POPULAR - FORNECIMENTO E INSTALAÇÃO. AF_01/2020	UN	2,00	R\$ 200,81	R\$ 258,08	R\$ 516,16	SINAPI	86902
5.4	CAIXA SIFONADA, PVC, DN 100 X 100 X 50 MM, JUNTA ELÁSTICA, FORNECIDA E INSTALADA EM RAMAL DE DESCARGA OU EM RAMAL DE ESGOTO SANITÁRIO. AF_12/2014	UN	2,00	R\$ 22,74	R\$ 29,23	R\$ 58,45	SINAPI	89707
5.5	RALO SECO, PVC, DN 100 X 40 MM, JUNTA SOLDÁVEL, FORNECIDO E INSTALADO UN CR 8,11 EM RAMAL DE DESCARGA OU EM RAMAL DE ESGOTO SANITÁRIO. AF_12/2014	UN	2,00	R\$ 8,56	R\$ 11,00	R\$ 22,00	SINAPI	89710
5.6	TORNEIRA CRÔMADA DE MESA, 1/2 OU 3/4, PARA LAVATÓRIO, PADRÃO POPULAR - FORNECIMENTO E INSTALAÇÃO. AF_01/2020	UN	2,00	R\$ 44,49	R\$ 57,18	R\$ 114,36	SINAPI	86906
5.7	KIT DE ACESSÓRIOS PARA BANHEIRO EM METAL CROMADO, 5 PEÇAS, INCLUSO FIXAÇÃO. AF_01/2020	UN	2,00	R\$ 149,93	R\$ 192,69	R\$ 385,38	SINAPI	95546
5.8	(COMPOSIÇÃO REPRESENTATIVA) DO SERVIÇO DE INSTALAÇÃO DE TUBO DE PVC, SÉRIE NORMAL, ESGOTO PREDIAL, DN 40 MM (INSTALADO EM RAMAL DE DESCARGA OU RAMAL DE ESGOTO SANITÁRIO), INCLUSIVE CONEXÕES, CORTES E FIXAÇÕES, PARA PRÉDIOS. AF_10/2015	M	12,00	R\$ 37,47	R\$ 48,16	R\$ 577,88	SINAPI	91792
5.9	(COMPOSIÇÃO REPRESENTATIVA) DO SERVIÇO DE INSTALAÇÃO DE TUBO DE PVC, SÉRIE NORMAL, ESGOTO PREDIAL, DN 50 MM (INSTALADO EM RAMAL DE DESCARGA OU RAMAL DE ESGOTO SANITÁRIO), INCLUSIVE CONEXÕES, CORTES E FIXAÇÕES PARA, PRÉDIOS. AF_10/2015	M	12,00	R\$ 58,06	R\$ 74,62	R\$ 895,42	SINAPI	91793

[Handwritten signatures and marks]



PREFEITURA MUNICIPAL DE SÍTIO NOVO - MA
 AVENIDA LEONARDO DE ALMEIDA, S/N, CENTRO - SÍTIO NOVO - MA
 CNPJ: 05.631.031/0001-64. CEP:65925-000. FONE: (99)3532-0071

OBRA: REFORMA ESCOLA MUNICIPAL SENHOR DO BONFIM

LOCAL: PREFEITURA DE SÍTIO NOVO

PROPONENTE: PREFEITURA MUNICIPAL DE SÍTIO NOVO - MA

DATA: 03/2021

REFERÊNCIA: SINAPI - 01/2021

BDI = 28,52%

PLANILHA ORÇAMENTÁRIA

ITEM	DESCRIÇÃO DOS SERVIÇOS	UND	QUANT.	CUSTO UNITÁRIO		TOTAL	FONTE	CÓDIGO
				SEM BDI	COM BDI			
5.10	(COMPOSIÇÃO REPRESENTATIVA) DO SERVIÇO DE INST. TUBO PVC, SÉRIE N, ESGOTO PREDIAL, 100 MM (INST. RAMAL DESCARGA, RAMAL DE ESG. SANIT., PRUMADA ESG. SANIT., VENTILAÇÃO OU SUB-COLETOR AÉREO), INCL. CONEXÕES E CORTES, FIXAÇÕES, P/ PRÉDIOS. AF 10/2015	M	18,00	R\$ 47,77	R\$ 61,39	R\$ 1.105,09	SINAPI	91795
6	INSTALAÇÕES ELÉTRICAS					R\$ 1.897,68		
6.1	PONTO DE ILUMINAÇÃO E TOMADA, RESIDENCIAL, INCLUINDO INTERRUPTOR SIMPLES E TOMADA 10A/250V, CAIXA ELÉTRICA, ELETRODUTO, CABO, RASGO, QUEBRA E CHUMBAMENTO (EXCLUINDO LUMINÁRIA E LÂMPADA). AF 01/2016	UN	9,00	R\$ 144,89	R\$ 186,21	R\$ 1.675,91	SINAPI	93145
6.2	CAIXA RETANGULAR 4" X 2" MÉDIA (1,30 M DO PISO), PVC, INSTALADA EM PAREDE - FORNECIMENTO E INSTALAÇÃO. AF 12/2015	UN	4,00	R\$ 10,08	R\$ 12,95	R\$ 51,82	SINAPI	91940
6.3	LÂMPADA COMPACTA DE LED 10 W, BASE E27 - FORNECIMENTO E INSTALAÇÃO. AF 02/2020	UN	8,00	R\$ 16,53	R\$ 21,24	R\$ 169,95	SINAPI	97610
7	COBERTURA					R\$ 3.293,69		
7.1	VIGA APARELHADA *6 X 16* CM, EM MACARANDUBA, ANGELIM OU EQUIVALENTE DA REGIAO	M	15,50	R\$ 25,97	R\$ 33,38	R\$ 517,34	SINAPI	20211
7.2	CAIBRO APARELHADO *7,5 X 7,5* CM, EM MACARANDUBA, ANGELIM OU EQUIVALENTE DA REGIAO	M	35,00	R\$ 20,71	R\$ 26,62	R\$ 931,58	SINAPI	20209
7.3	RIPA APARELHADA *1,5 X 5* CM, EM MACARANDUBA, ANGELIM OU EQUIVALENTE DA REGIAO	M	96,00	R\$ 2,58	R\$ 3,32	R\$ 318,32	SINAPI	20205
7.4	PREGO DE AÇO POLIDO COM CABECA 19 X 36 (3 1/4 X 9)	KG	1,00	R\$ 15,75	R\$ 20,24	R\$ 20,24	SINAPI	39027
7.5	PREGO DE AÇO POLIDO COM CABECA 15 X 15 (1 1/4 X 13)	KG	1,00	R\$ 17,46	R\$ 22,44	R\$ 22,44	SINAPI	20247
7.6	AJUDANTE DE CARPINTEIRO COM ENCARGOS COMPLEMENTARES	H	5,71	R\$ 13,25	R\$ 17,03	R\$ 97,24	SINAPI	88239



PREFEITURA MUNICIPAL DE SÍTIO NOVO - MA
AVENIDA LEONARDO DE ALMEIDA, S/N, CENTRO - SÍTIO NOVO - MA
CNPJ: 05.631.031/0001-64. CEP:65925-000. FONE: (99)3532-0071



OBRA: REFORMA ESCOLA MUNICIPAL SENHOR DO BONFIM

LOCAL: PREFEITURA DE SÍTIO NOVO

PROponente: PREFEITURA MUNICIPAL DE SÍTIO NOVO - MA

DATA: 03/2021

REFERÊNCIA: SINAPI - 01/2021

BDI = 28,52%

PLANILHA ORÇAMENTÁRIA

ITEM	DESCRIÇÃO DOS SERVIÇOS	UND	QUANT.	CUSTO UNITÁRIO		TOTAL	FONTE	CÓDIGO
				SEM BDI	COM BDI			
7.7	CARPINTEIRO DE FORMAS COM ENCARGOS COMPLEMENTARES	H	5,15	R\$ 16,08	R\$ 20,67	R\$ 106,43	SINAPI	88262
7.8	TELHAMENTO COM TELHA CERÂMICA CAPA-CANAL, TIPO COLONIAL, COM ATÉ 2 ÁGUAS, INCLUSO TRANSPORTE VERTICAL. AF_07/2019	M²	31,00	R\$ 32,13	R\$ 41,29	R\$ 1.280,10	SINAPI	94201
8	PINTURA					R\$ 9.338,21		
8.1	APLICAÇÃO E LIXAMENTO DE MASSA LÁTEX EM PAREDES, DUAS DEMÃOS. AF_06/2014	M²	74,00	R\$ 9,49	R\$ 12,20	R\$ 902,54	SINAPI	88497
8.2	APLICAÇÃO MANUAL DE PINTURA COM TINTA LÁTEX ACRÍLICA EM PAREDES, DUAS DEMÃOS. AF_06/2014	M²	594,00	R\$ 11,05	R\$ 14,20	R\$ 8.435,67	SINAPI	88489
	TOTAL GERAL					R\$ 46.487,47		

PREFEITURA MUNICIPAL DE SÍTIO NOVO - MA
AVENIDA LEONARDO DE ALMEIDA, S/N, CENTRO - SÍTIO NOVO - MA
CNPJ: 05.631.031/0001-64. CEP:65925-000. FONE: (99)3532-0071



OBJETO: REFORMA DE ESCOLAS MUNICIPAIS NA SEDE E ZONA RURAL DO MUNICÍPIO DE SÍTIO NOVO - MA

LOCAL: PREFEITURA DE SÍTIO NOVO

PROPONENTE: PREFEITURA MUNICIPAL DE SÍTIO NOVO - MA

DATA: 03/2021

PLANILHA ORÇAMENTÁRIA GERAL

ESCOLA	LOCALIDADE	VALOR
ESCOLA MUNICIPAL AMIGUINHO DO SABER	SEDE	R\$ 21.807,33
ESCOLA MUNICIPAL ANTONIO FRANCISCO FERREIRA MOTA	ASSENTAMENTO MONTE DAS OLIVEIRAS	R\$ 14.156,75
ESCOLA MUNICIPAL ARTE DE EDUCAR	ASSENTAMENTO VILA NOVA	R\$ 4.468,33
ESCOLA MUNICIPAL BOM JESUS	ASSENTAMENTO BACABA	R\$ 2.964,84
ESCOLA MUNICIPAL COMPLEXO ESCOLAR DEPUTADO LA ROQUE	SEDE	R\$ 131.311,64
ESCOLA MUNICIPAL CORONEL JOÃO PEREIRA	POVOADO PACIÊNCIA	R\$ 5.350,64
ESCOLA MUNICIPAL CRIANÇA FELIZ	POVOADO NOVO ACORDO	R\$ 10.117,07
ESCOLA MUNICIPAL DANIEL BARROS	POVOADO PUÇA	R\$ 31.957,61
ESCOLA MUNICIPAL PROFESSORA DINAIR DE CARVALHO	POVOADO OLHO D'ÁGUA	R\$ 41.191,80
ESCOLA MUNICIPAL EZEQUIEL RAMIM	ASSENTAMENTO OZIEL PEREIRA	R\$ 7.793,48
ESCOLA MUNICIPAL FERREIRA GULLAR	ASSENTAMENTO PATIS	R\$ 76.756,25
ESCOLA MUNICIPAL FREI ALBERTO	LOCALIDADE ÁGUA PRETA	R\$ 116.272,61
ESCOLA MUNICIPAL GERUSA LEITE	SEDE	R\$ 117.520,65
ESCOLA MUNICIPAL HILSE VIANA	POVOADO SANTA MARIA	R\$ 20.210,37
ESCOLA MUNICIPAL JOÃO BATISTA DA FONSECA	POVOADO BOA LEMBRANÇA	R\$ 41.274,72
ESCOLA MUNICIPAL MONTEIRO LOMBATO	ASSENTAMENTO BOM JESUS	R\$ 12.739,79
ESCOLA MUNICIPAL SALOMÃO ROCHA	VILA CONCEIÇÃO	R\$ 15.788,53
ESCOLA MUNICIPAL SANTA TERESINHA	SEDE	R\$ 22.823,08
ESCOLA MUNICIPAL SÃO RAIMUNDO	RETIRO	R\$ 53.054,13
ESCOLA MUNICIPAL SENHOR DO BONFIM	FAZENDA VARGEM GRANDE	R\$ 46.487,47
TOTAL GERAL		R\$ 794.047,09



PREFEITURA MUNICIPAL DE SÍTIO NOVO - MA
AVENIDA LEONARDO DE ALMEIDA, S/N, CENTRO - SÍTIO NOVO - MA
CNPJ: 05.631.031/0001-64. CEP: 65925-000. FONE: (99)3532-0071



OBJETO	REFORMA DE ESCOLAS MUNICIPAIS NA SEDE E ZONA RURAL DO MUNICÍPIO DE SÍTIO NOVO - MA
PROPONENTE	PREFEITURA MUNICIPAL DE SÍTIO NOVO - MA
DATA	março-21

CRONOGRAMA FISICO-FINANCEIRO								
ESCOLA	PESO	30 Dias	60 Dias	90 Dias	120 Dias	160 Dias	180 Dias	VALOR
ESCOLA MUNICIPAL AMIGUINHO DO SABER	2,75%	R\$ 21.807,33						R\$ 21.807,33
ESCOLA MUNICIPAL ANTONIO FRANCISCO FERREIRA MOTA	1,78%	R\$ 14.156,75						R\$ 14.156,75
ESCOLA MUNICIPAL ARTE DE EDUCAR	0,56%	R\$ 4.468,33						R\$ 4.468,33
ESCOLA MUNICIPAL BOM JESUS	0,37%	R\$ 2.964,84						R\$ 2.964,84
ESCOLA MUNICIPAL COMPLEXO ESCOLAR DEPUTADO LA ROQUE	16,54%	R\$ 78.786,98	R\$ 52.524,66					R\$ 131.311,64
ESCOLA MUNICIPAL CORONEL JOÃO PEREIRA	0,67%	R\$ 4.280,51	R\$ 1.070,13					R\$ 5.350,64
ESCOLA MUNICIPAL CRIANÇA FELIZ	1,27%		R\$ 10.117,07					R\$ 10.117,07
ESCOLA MUNICIPAL DANIEL BARROS	4,02%		R\$ 31.957,61					R\$ 31.957,61
ESCOLA MUNICIPAL PROFESSORA DINAIR DE CARVALHO	5,19%		R\$ 32.953,44	R\$ 8.238,36				R\$ 41.191,80
ESCOLA MUNICIPAL EZEQUIEL RAMIM	0,98%			R\$ 7.793,48				R\$ 7.793,48
ESCOLA MUNICIPAL FERREIRA GULLAR	9,67%			R\$ 76.756,25				R\$ 76.756,25
ESCOLA MUNICIPAL FREI ALBERTO	14,64%			R\$ 34.881,78	R\$ 81.390,83			R\$ 116.272,61
ESCOLA MUNICIPAL GERUSA LEITE	14,80%				R\$ 47.008,26	R\$ 70.512,39		R\$ 117.520,65
ESCOLA MUNICIPAL HILSE VIANA	2,55%					R\$ 20.210,37		R\$ 20.210,37
ESCOLA MUNICIPAL JOAO BATISTA DA FONSECA	5,20%				R\$ 8.254,94	R\$ 33.019,78		R\$ 41.274,72
ESCOLA MUNICIPAL MONTEIRO LOMBATO	1,60%						R\$ 12.739,79	R\$ 12.739,79
ESCOLA MUNICIPAL SALDMÃO ROCHA	1,99%						R\$ 15.788,53	R\$ 15.788,53
ESCOLA MUNICIPAL SANTA TERESINHA	2,87%					R\$ 15.976,16	R\$ 6.846,92	R\$ 22.823,08
ESCOLA MUNICIPAL SÃO RAIMUNDO	6,68%						R\$ 53.054,13	R\$ 53.054,13
ESCOLA MUNICIPAL SENHOR DO BONFIM	5,85%						R\$ 46.487,47	R\$ 46.487,47
TOTAL	100%	15,93%	16,20%	16,08%	17,21%	17,60%	16,99%	R\$ 794.047,09

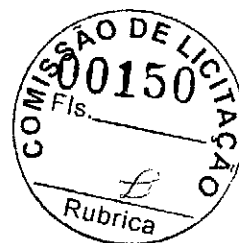

COMPOSIÇÃO ANALÍTICA DE LDI OU BDI

Nº do Contrato de Repasse:	
Proponente:	MUNICÍPIO DE SÍTIO NOVO - MA
Empreendimento:	REFORMA DE ESCOLAS MUNICIPAIS NA SEDE E ZONA RURAL DO MUNICÍPIO DE SÍTIO NOVO - MA
Tipo de Obra:	Construção de Edifícios e Reformas (Quadras, unidades habitacionais, escolas, restaurantes, etc)
Base de Cálculo do ISS da Prefeitura:	100%
Orçamento Desonerado? (Sim ou Não)	SIM

DESCRIÇÃO	VALORES DE REFERÊNCIA - %			INDICADO - %
	(1º Quartil)	MEDIA	(3º Quartil)	
Administração Central	3,00	4,00	5,50	3,50
Seguros e Garantias (*)	0,80	0,80	1,00	0,80
Riscos	0,97	1,27	1,27	0,97
Despesas Financeiras	0,59	1,23	1,39	0,60
Lucro	6,16	7,40	8,96	7,40
COFINS	3,00	3,00	3,00	3,00
PIS	0,65	0,65	0,65	0,65
ISS (**)	2,00	3,50	5,00	3,35
CPRB - Alíquota 4,5% Receita Bruta (Desoneração)	4,50	4,50	4,50	4,50
LIMITE BDI C/ DESONERAÇÃO	26,46	28,33	31,36	28,52
LIMITE BDI S/ DESONERAÇÃO	20,34	22,12	25,00	

Fonte da composição, valores de referência e fórmula do BDI: Acórdão 2622/2013-TCU-Plenário

Desoneração: Lei nº 13.161/2015

Verificação do BDI: OK
BDI w/ desoneração: 22,30

Os valores de BDI acima foram calculados com emprego da fórmula abaixo:

$$BDI = \frac{(1 + AC + S + R + G)(1 + DF)(1 + L)}{(1 - I)} - 1$$

Onde:

AC = taxa de rateio da Administração Central;

DF = taxa das despesas financeiras;

R, S, G = taxa de risco, seguro e garantia do empreendimento;

I = taxa de tributos (Onerado: I = COFINS+PIS+ISS / Desonerado: I = COFINS+PIS+ISS+CPRB);

L = taxa de lucro.

Declaro para os devidos fins que, conforme legislação tributária municipal, a base de cálculo do ISS para Construção de Edifícios e Reformas (Quadras, unidades habitacionais, escolas, restaurantes, etc) é de 100%, com a respectiva alíquota de 3,35%. Declaramos ainda que adotamos orçamento Com Desoneração e que esta é a alternativa mais adequada para a Administração Pública.

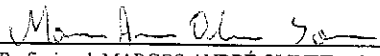
Profissional: MARCOS ANDRÉ OLIVEIRA SOUSA
CREA-PI: 191948843-0

Resp. Tomador: _____
Cargo: _____



PREFEITURA MUNICIPAL DE SÍTIO NOVO - MA
AVENIDA LEONARDO DE ALMEIDA, S/N, CENTRO - SÍTIO NOVO - MA
CNPJ: 05.631.031/0001-64. CEP:65925-000. FONE: (99)3532-0071



PROponente: MUNICÍPIO DE SÍTIO NOVO - MA

Objeto: REFORMA DE ESCOLAS MUNICIPAIS NA SEDE E ZONA RURAL
DO MUNICÍPIO DE SÍTIO NOVO - MA

Município: SÍTIO NOVO-MA

COMPOSIÇÃO DE ENCARGOS SOCIAIS

DESCRIMINAÇÃO	HORISTA	MENSALISTA
	%	%
GRUPO A		
A-1 - INSS	0,00	0,00
A-2 - SESI	1,50	1,50
A-3 - SENAI	1,00	1,00
A-4 - INCRA	0,20	0,20
A-5 - SEBRAE	0,60	0,60
A-6 - SALÁRIO EDUCAÇÃO	2,50	2,50
A-7 - SEG. ACID. TRABALHO	3,00	3,00
A-8 - F.G.T.S.	8,00	8,00
A-9 -SECONCI	0,00	0,00
A - TOTAL DOS ENCARGOS SOCIAIS BÁSICOS	16,80	16,80
GRUPO B		
B-1 - REPOUSO SEM. REMUNERADO	17,91	0,00
B-2 - FERIADOS	3,96	0,00
B-3 - AUXÍLIO ENFERMIDADE	0,91	0,69
B-4 - 13º SALÁRIO	10,87	8,33
B-5 - LICENÇA PATERNIDADE	0,08	0,06
B-6 - FALTAS JUSTIFICADAS	0,72	0,56
B-7 - DIAS DE CHUVA	1,62	0,00
B-8 - AUXILIO ACIDENTE DE TRABALHO	0,12	0,09
B-9 - FÉRIAS GOZADAS	9,29	7,13
B-10 - SALÁRIO MATERNIDADE	0,03	0,02
B - TOTAL DOS ENCARGOS SOCIAIS QUE RECEBEM INCIDÊNCIAS DE A	45,51	16,88
GRUPO C		
C-1 - AVISO PREVIO INDENIZADO	6,13	4,70
C-2 - AVISO PREVIO TRABALHADO	0,32	0,25
C-3 - FÉRIAS INDENIZADAS	4,81	3,69
C-4 - DEPÓSITO RESCISÃO SEM JUSTA CAUSA	5,21	4,00
C-5 - INDENIZAÇÃO ADICIONAL	0,52	0,40
C - TOTAL DE ENCARGOS SOCIAIS QUE NÃO RECEBEM INCIDÊNCIAS DE A	16,99	13,04
GRUPO D		
D-1 - REINCIDÊNCIA DE GRUPO A SOBRE GRUPO B	7,65	2,84
D-2 - REINCIDÊNCIA DE GRUPO A SOBRE AVISO PREVIO TRABALHADO E REINCIDÊNCIA DO FGTS SOBRE AVISO PREVIO INDENIZADO	0,54	0,42
D - TOTAL DE REINCIDÊNCIAS DE UM GRUPO SOBRE O OUTRO	8,19	3,26
GRUPO E		
E -	0,00	0,00
E - TOTAL DOS ENCARGOS SOCIAIS COMPLEMENTARES	0,00	0,00
TOTAL GERAL (%)	87,49	40,98

(Handwritten signatures)

- RELATÓRIO FOTOGRÁFICO
- ESCOLA MUNICIPAL AMIGUNHO DO SABER

Figura 1 – Situação atual da área externa.

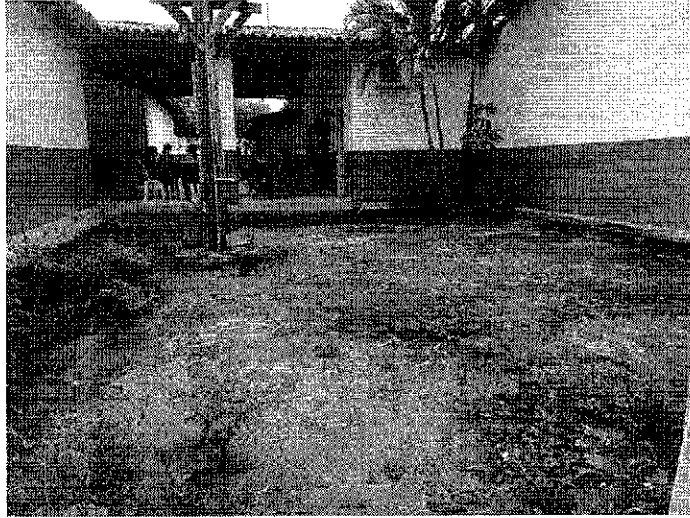

Fonte: Próprio Autor, 2021

Figura 2 – Situação atual da sala de computação com infiltração no forro.

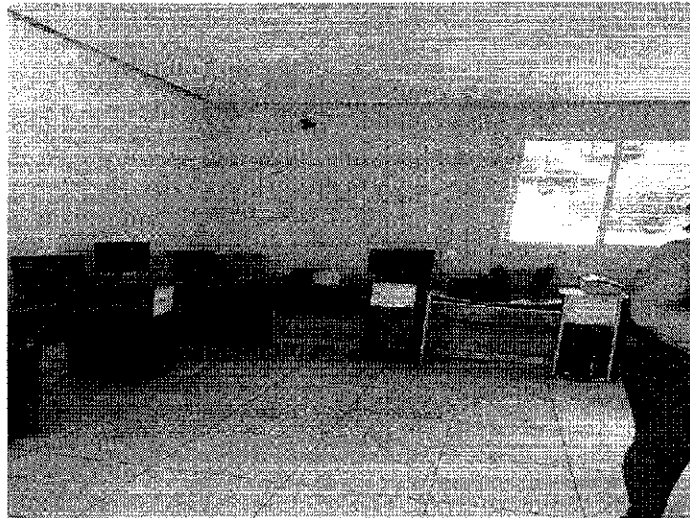

Fonte: Próprio Autor, 2021

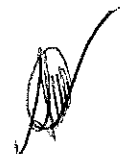

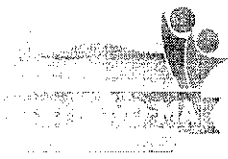

PREFEITURA MUNICIPAL DE SÍTIO NOVO - MA
AVENIDA LEONARDO DE ALMEIDA, S/N, CENTRO - SÍTIO NOVO - MA
CNPJ: 05.631.031/0001-64. CEP:65925-000. FONE: (99)3532-0071

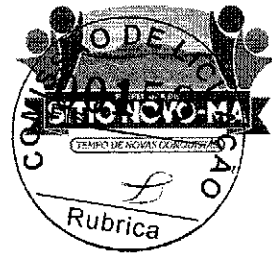

- **ESCOLA MUNICIPAL ANTONIO FRANCISCO FERREIRA MOTA**

Figura 3 – Situação atual de uma das salas com infiltração no forro.

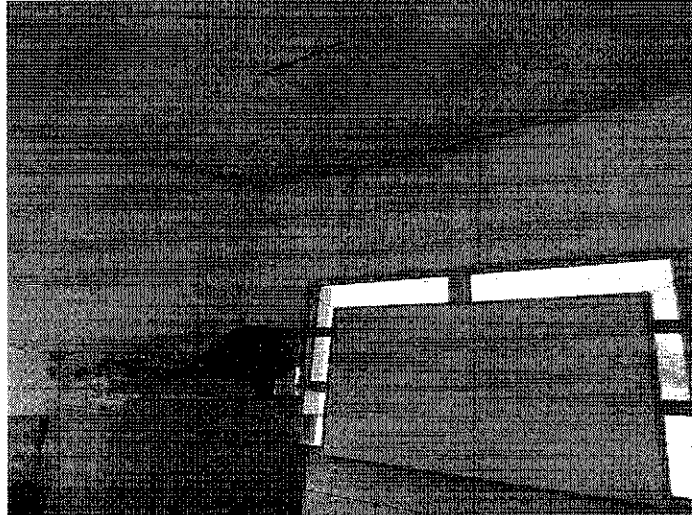

Fonte: Próprio Autor, 2021

Figura 4 – Situação atual de pia da lavanderia.

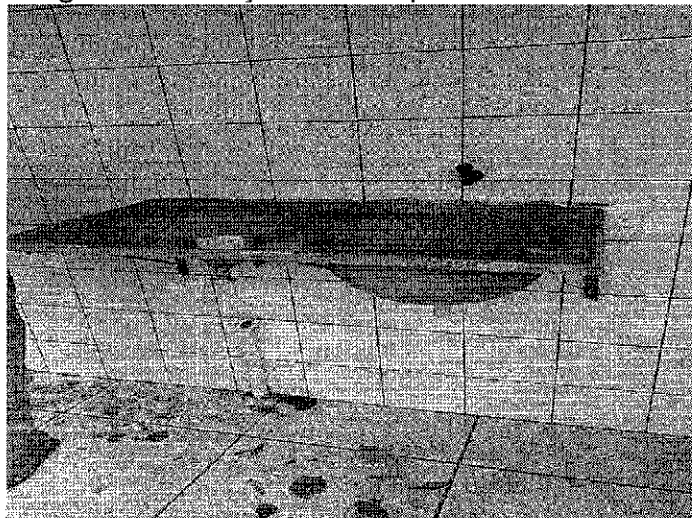

Fonte: Próprio Autor, 2021

- ESCOLA MUNICIPAL ARTE DE EDUCAR

Figura 5 – Situação atual da calçada.

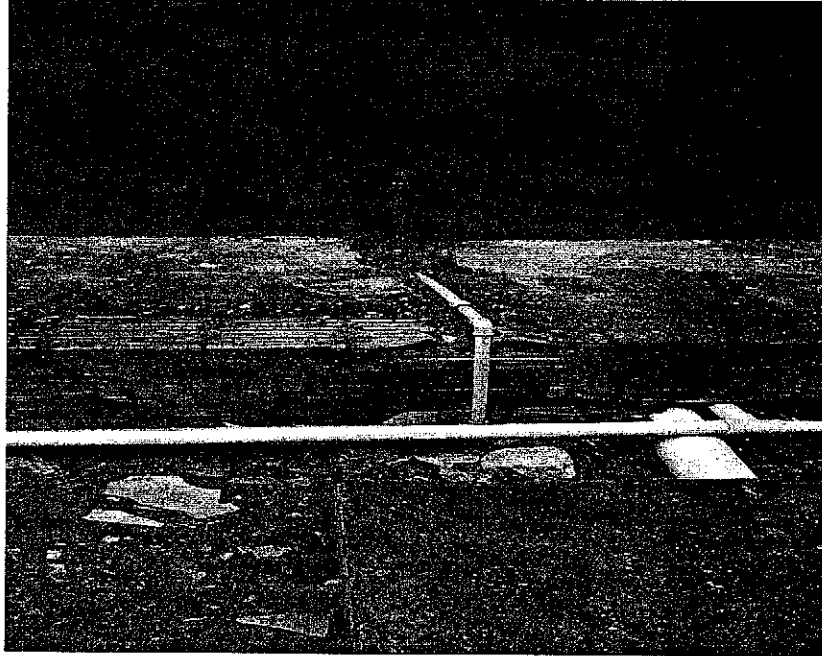

Fonte: Próprio Autor, 2021

Figura 6 – Situação atual da pintura externa.

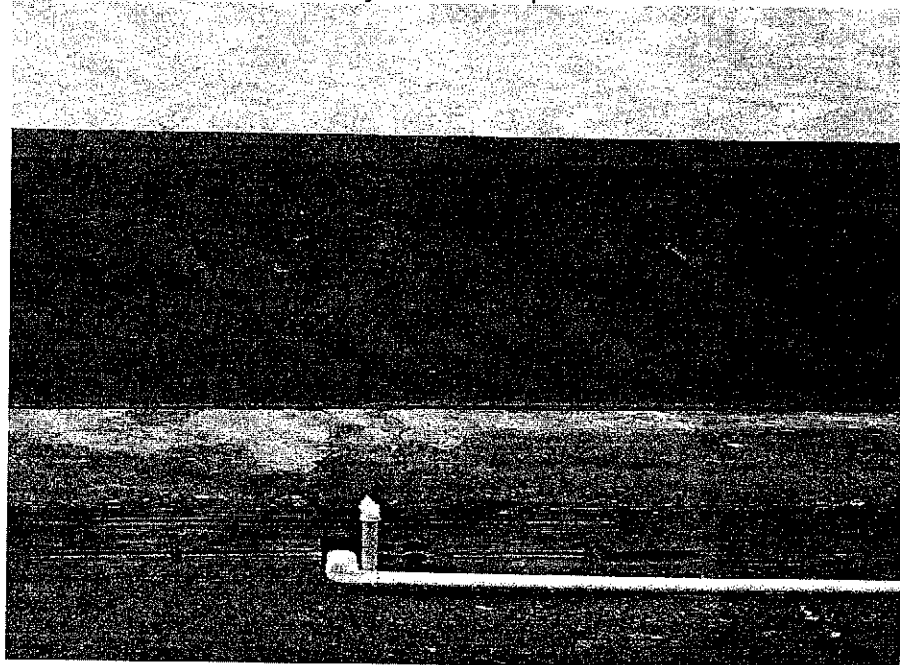

Fonte: Próprio Autor, 2021



- ESCOLA MUNICIPAL BOM JESUS

Figura 07 – Situação atual da pintura de parede interna.

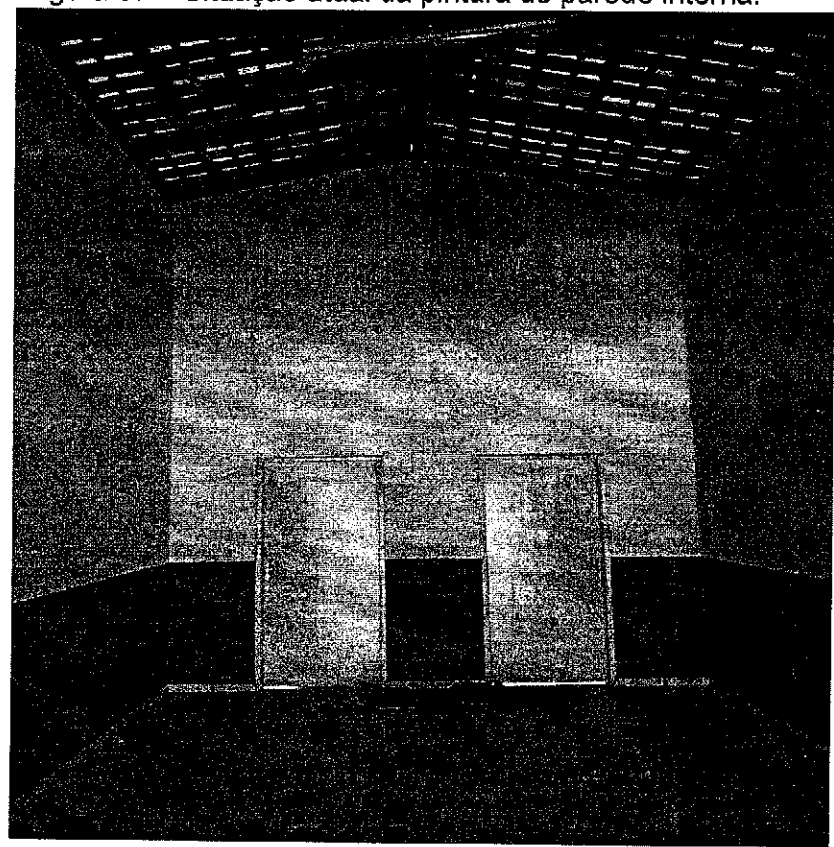

Fonte: Próprio Autor, 2021

Figura 08 – Situação atual da pintura de parede externa.

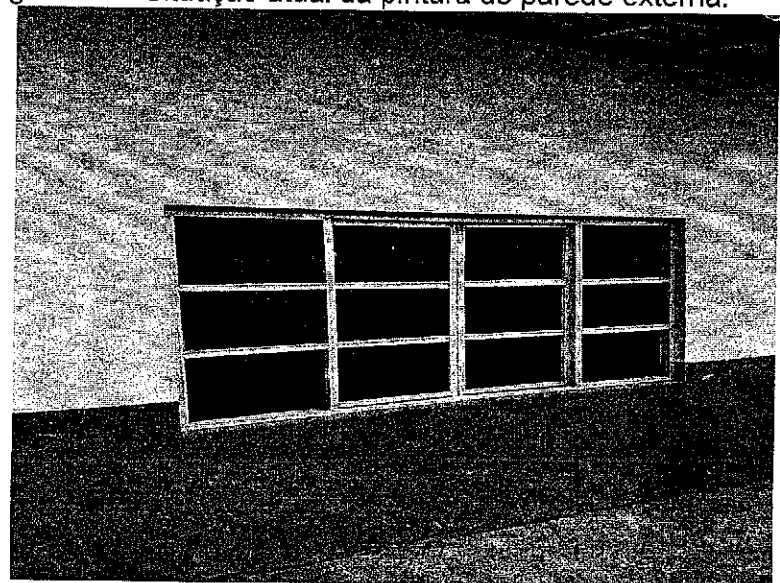

Fonte: Próprio Autor, 2021



- ESCOLA MUNICIPAL BOM JESUS

Figura 09 – Situação atual da pintura de uma das salas.

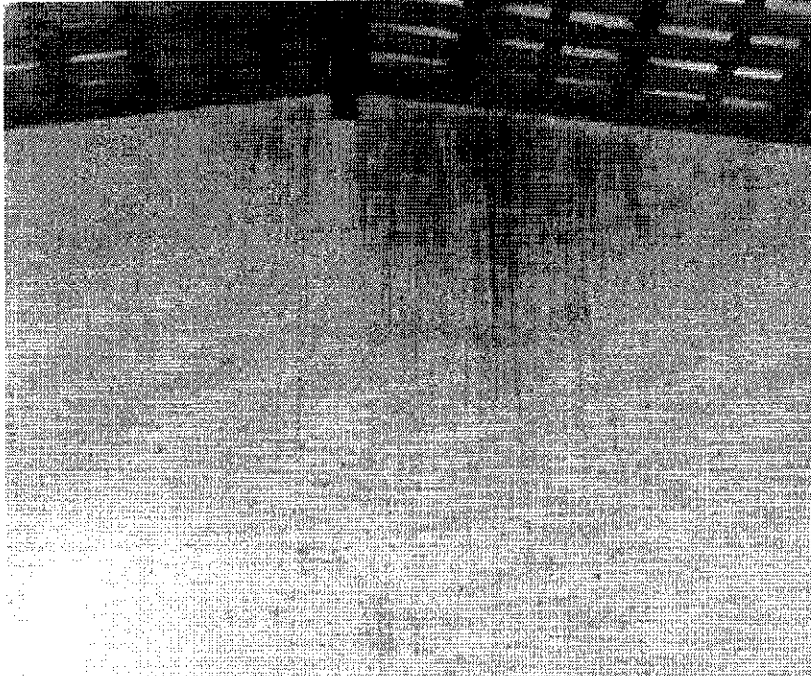

Fonte: Próprio Autor, 2021

Figura 10 – Situação atual dos vidros das janelas.

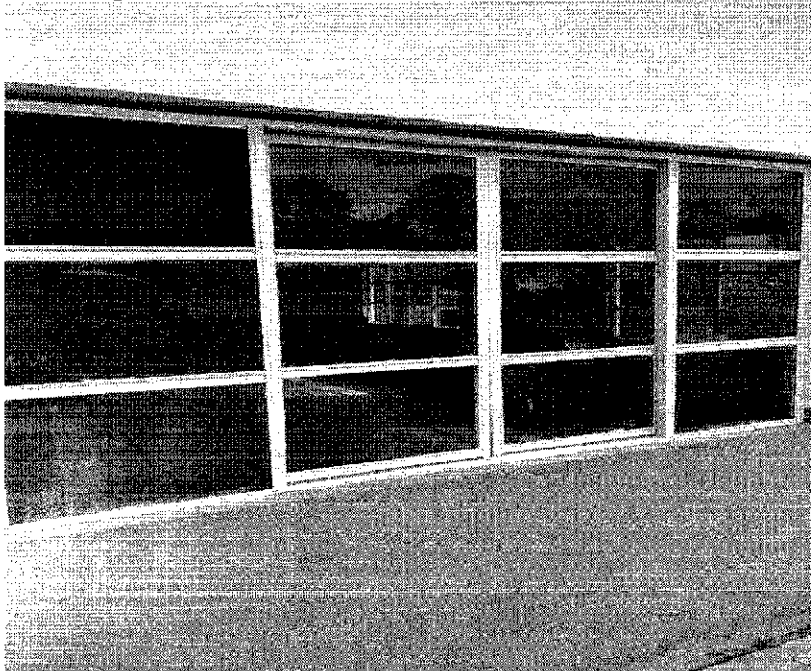

Fonte: Próprio Autor, 2021



- **ESCOLA MUNICIPAL COMPLEXO ESCOLAR DEPUTADO LA ROQUE**

Figura 11 – Parede de uma das salas com infiltração pelo telhado.



Fonte: Próprio Autor, 2021

Figura 12 – Parede de uma das salas com infiltração pelo telhado.

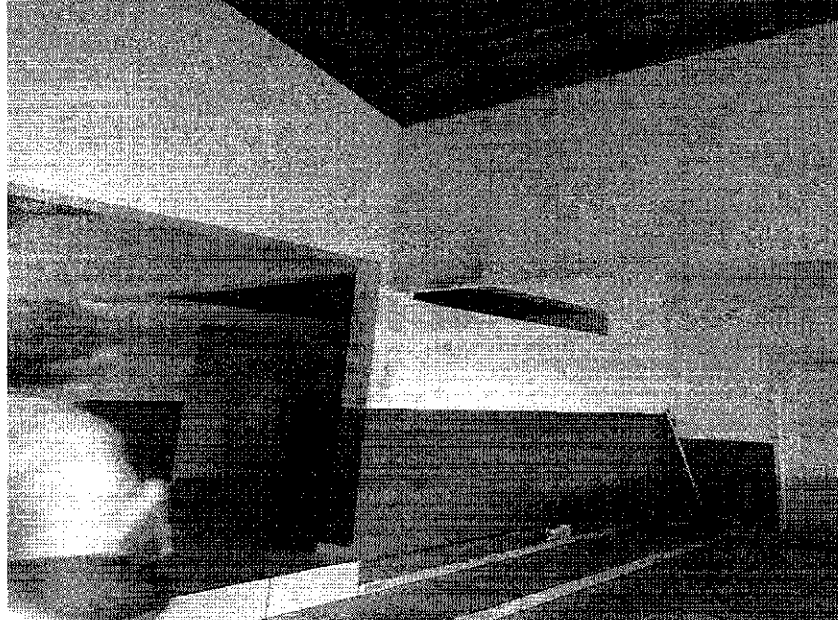

Fonte: Próprio Autor, 2021



- ESCOLA MUNICIPAL CORONEL JOÃO PEREIRA

Figura 13 – estado atual de pintura dos pilares.

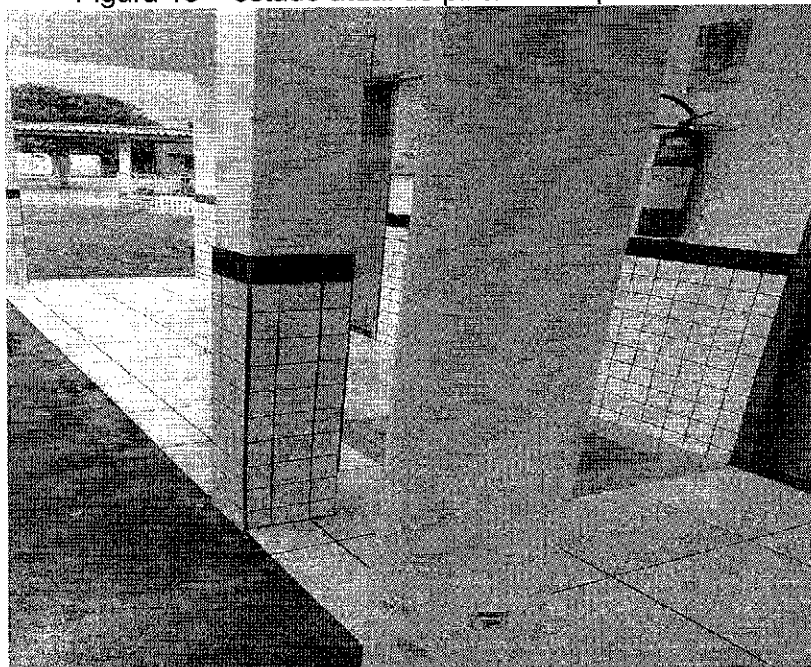

Fonte: Próprio Autor, 2021

Figura 14 – Pilares necessitando de pintura.

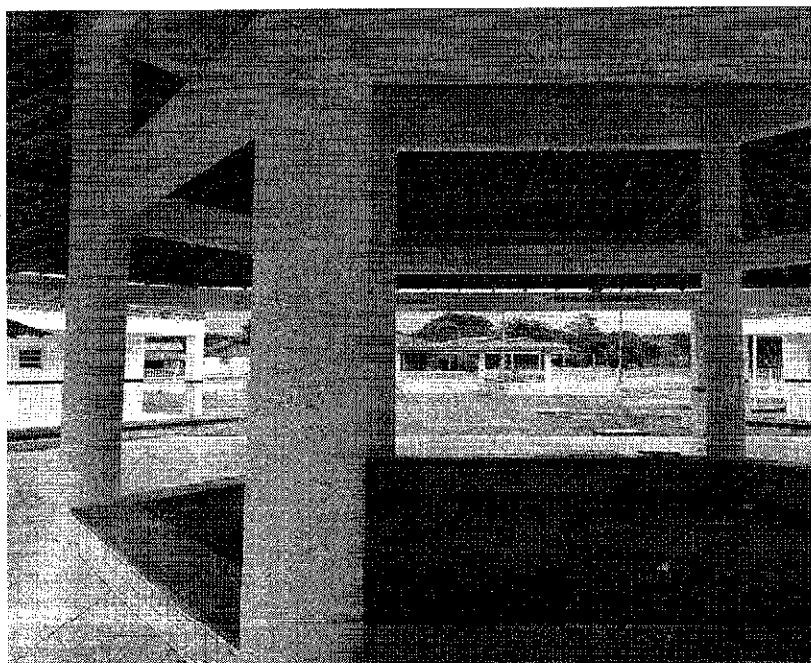

Fonte: Próprio Autor, 2021



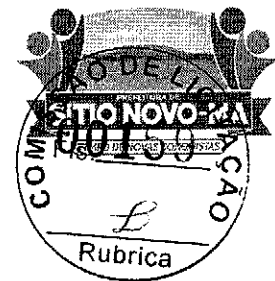

- ESCOLA MUNICIPAL CRIANÇA FELIZ

Figura 15 – Estado atual da calçada.

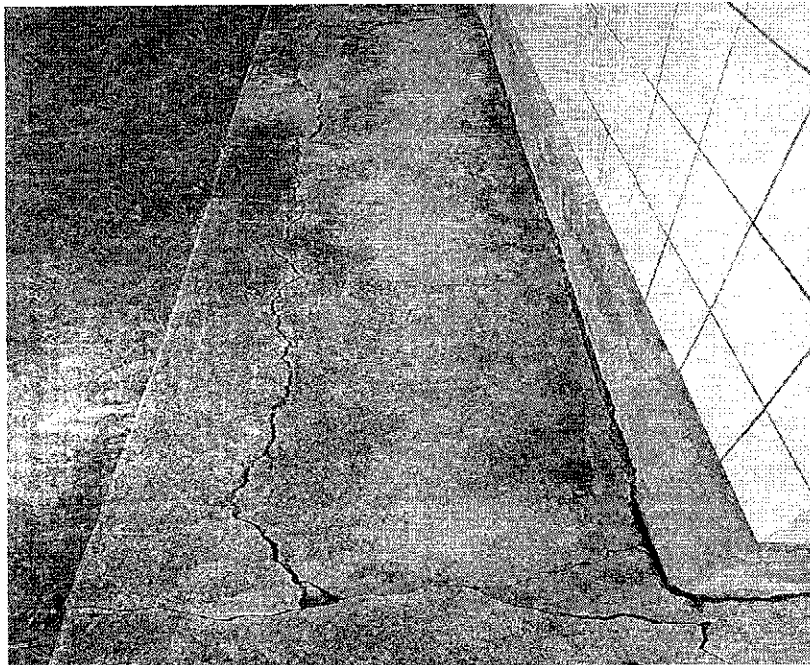

Fonte: Próprio Autor, 2021

Figura 16 – Estado atual da pintura de parede externa.

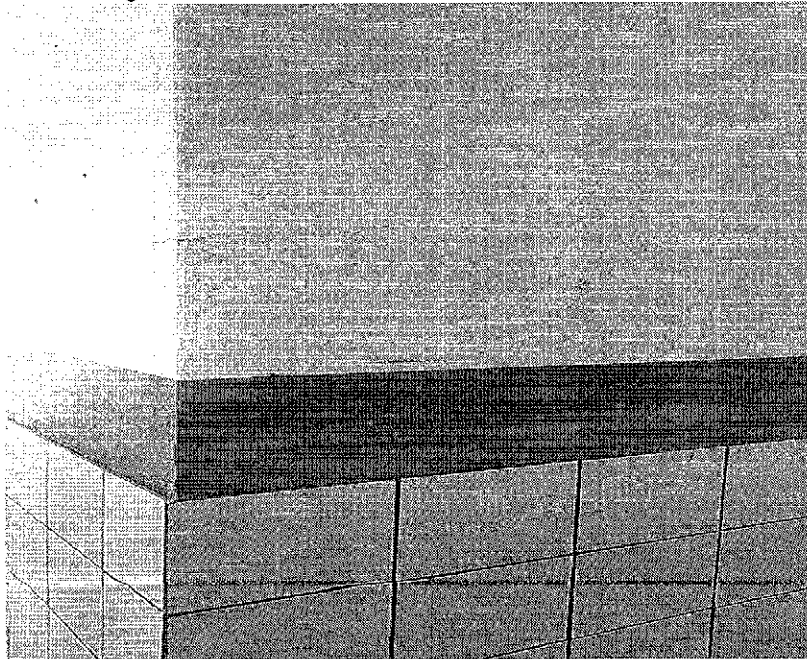

Fonte: Próprio Autor, 2021

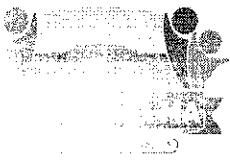

PREFEITURA MUNICIPAL DE SÍTIO NOVO - MA
AVENIDA LEONARDO DE ALMEIDA, S/N, CENTRO - SÍTIO NOVO - MA
CNPJ: 05.631.031/0001-64. CEP:65925-000. FONE: (99)3532-0071



- ESCOLA MUNICIPAL DANIEL BARROS

Figura 17 – Situação atual da pintura.

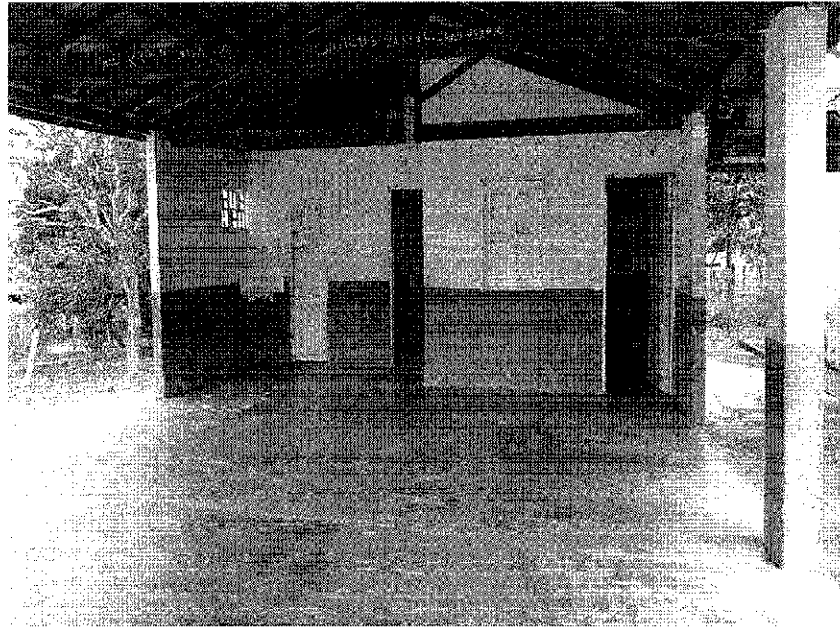

Fonte: Próprio Autor, 2021

Figura 18 – Situação atual da escola.

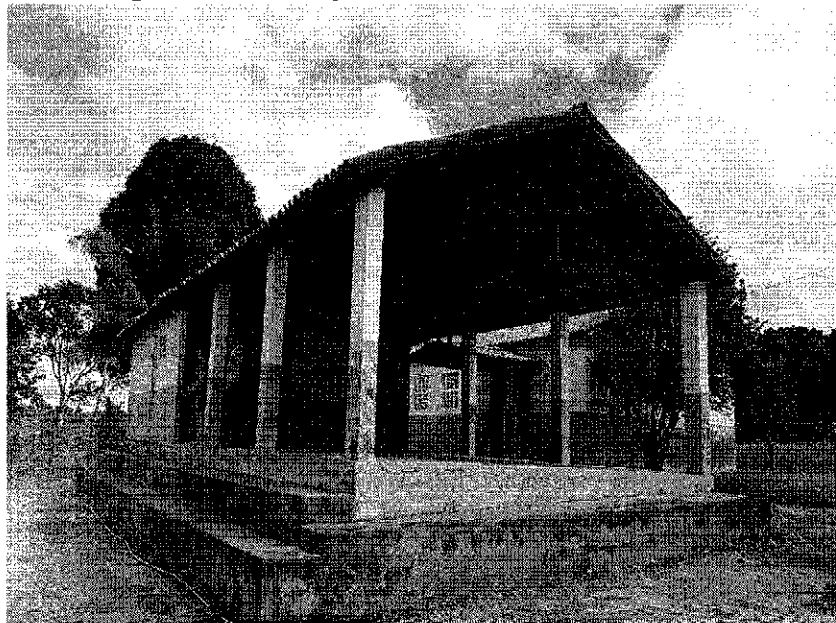

Fonte: Próprio Autor, 2021

- ESCOLA MUNICIPAL PROFESSORA DINAIR DE CARVALHO

Figura 19 – Situação atual da pintura.



Fonte: Próprio Autor, 2021

Figura 20 – Situação atual do telhado da varanda.



Fonte: Próprio Autor, 2021





- ESCOLA MUNICIPAL EZEQUIEL RAMIM

Figura 21 – Situação atual da calçada.

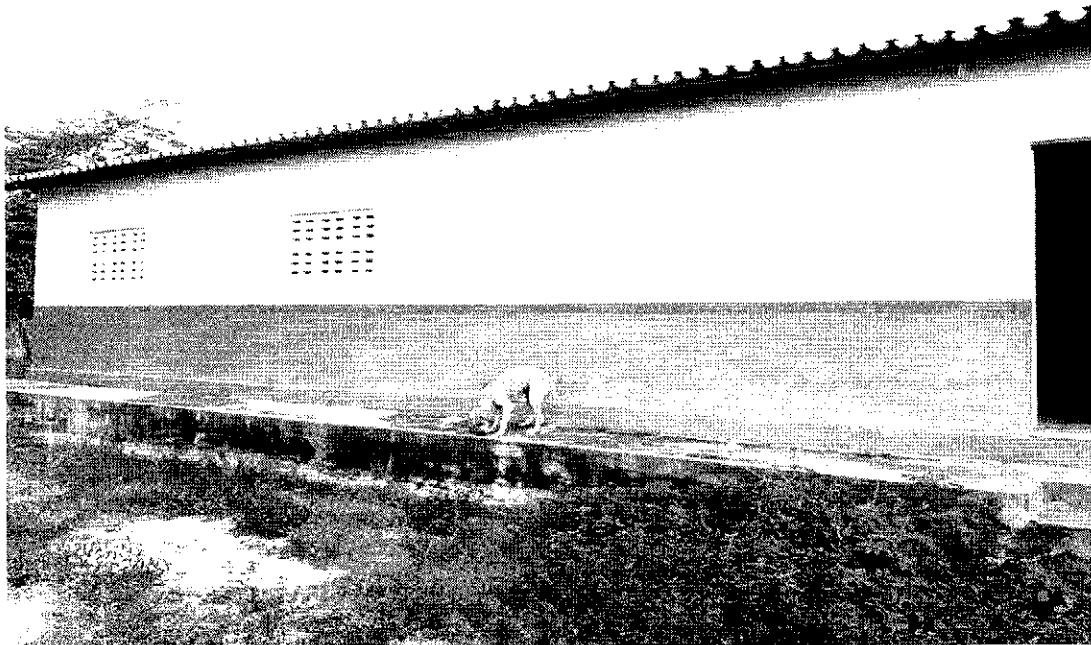

Fonte: Próprio Autor, 2021

Figura 22 – Porta com trinco danificado.

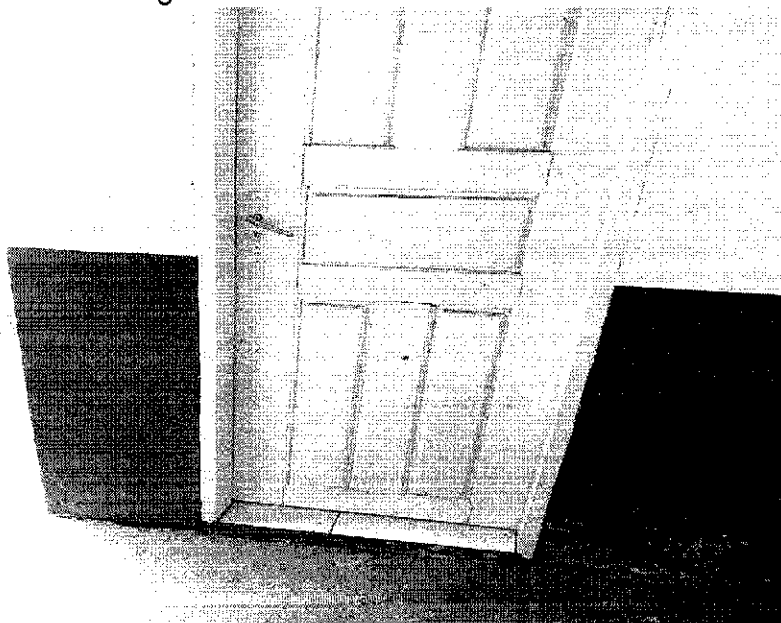

Fonte: Próprio Autor, 2021

A handwritten signature in black ink, located in the bottom right corner of the page.

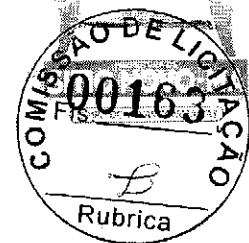
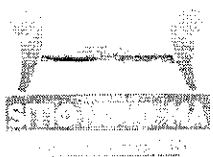

- ESCOLA MUNICIPAL FERREIRA GULLAR

Figura 23 – Parede com fissura.

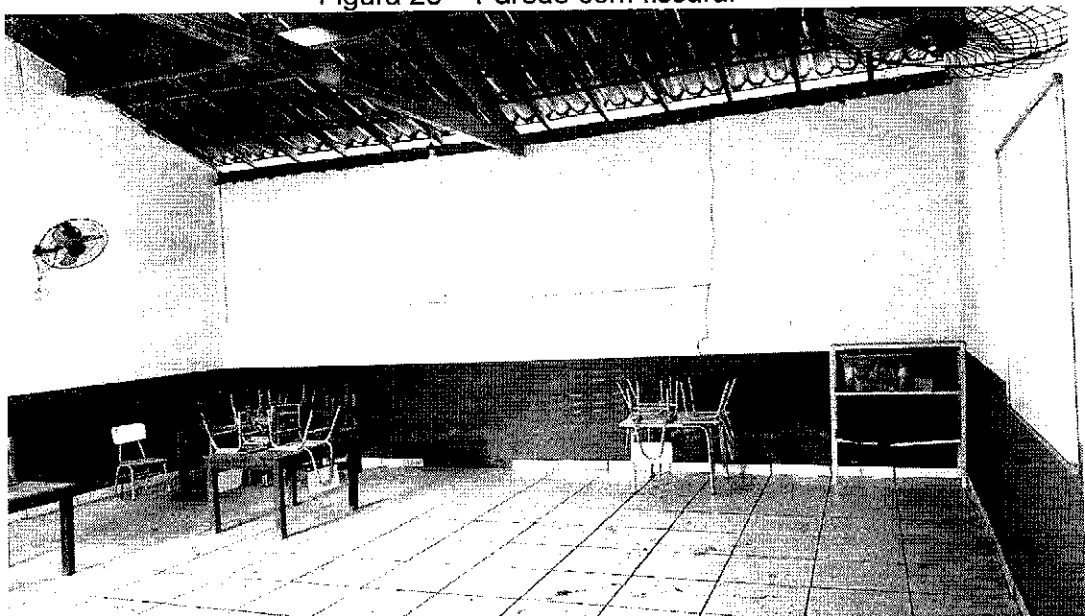

Fonte: Próprio Autor, 2021

Figura 24 – cobertura com infiltração.



Fonte: Próprio Autor, 2021



- ESCOLA MUNICIPAL FREI ALBERTO

Figura 25 – Situação atual da pintura externa.

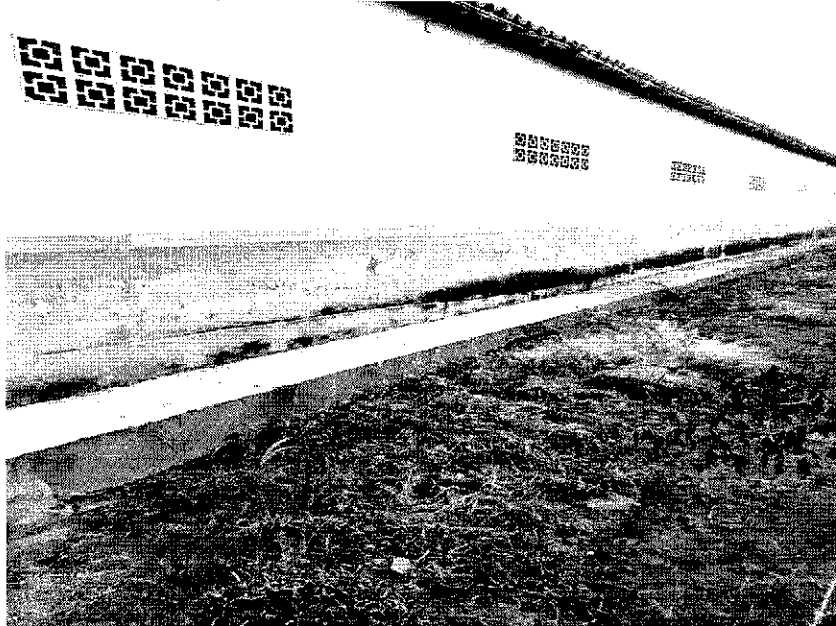

Fonte: Próprio Autor, 2021

Figura 26 – Situação atual da pintura da secretaria.



Fonte: Próprio Autor, 2021

A handwritten signature or mark, possibly a stylized name or initials, located in the bottom right corner of the page.



- ESCOLA MUNICIPAL GERUSA LEITE

Figura 27 – Estado atual de piso externo.



Fonte: Próprio Autor, 2021

Figura 28 – Estado atual da cozinha.

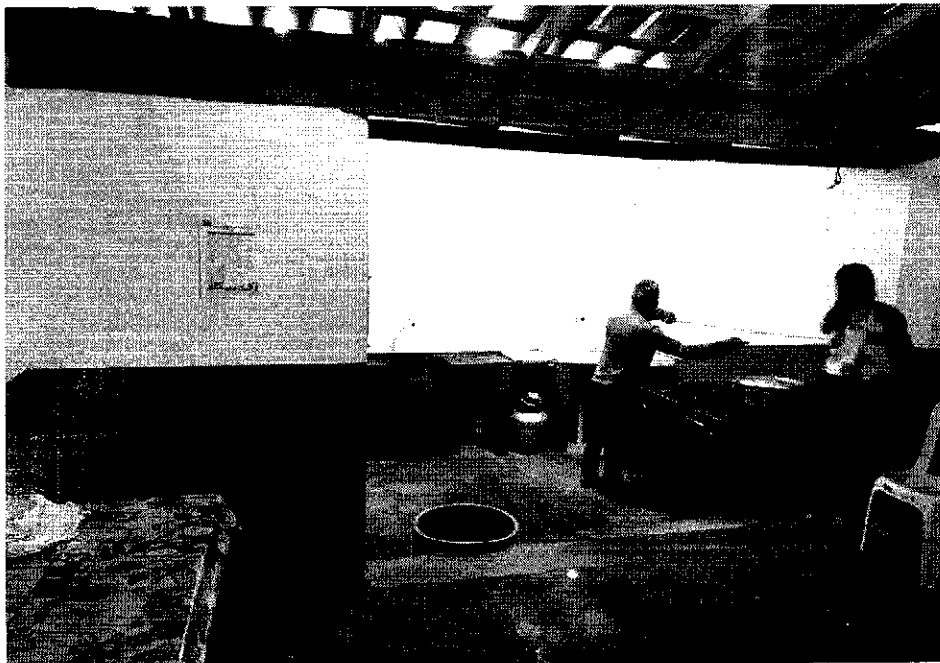

Fonte: Próprio Autor, 2021

A handwritten signature or mark in the bottom right corner of the page.



- ESCOLA MUNICIPAL HILSE VIANA

Figura 29 – Estado atual da instalação hidrossanitário.



Fonte: Próprio Autor, 2021

Figura 30 – Estado atual do telhado.



Fonte: Próprio Autor, 2021

A handwritten signature or mark, possibly a stylized name or initials, located in the bottom right corner of the page.

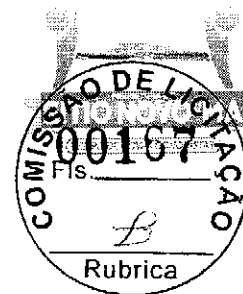

- ESCOLA MUNICIPAL JOÃO BATISTA DA FONSECA

Figura 31 – Estado atual do piso da calçada.



Fonte: Próprio Autor, 2021

Figura 32 – Estado atual dos banheiros.

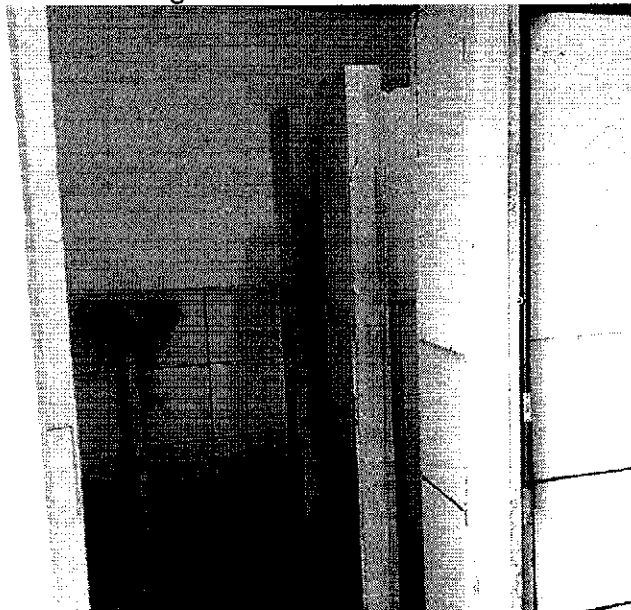

Fonte: Próprio Autor, 2021

- ESCOLA MUNICIPAL MONTEIRO LOMBATO

Figura 33 – Estado atual da calçada.

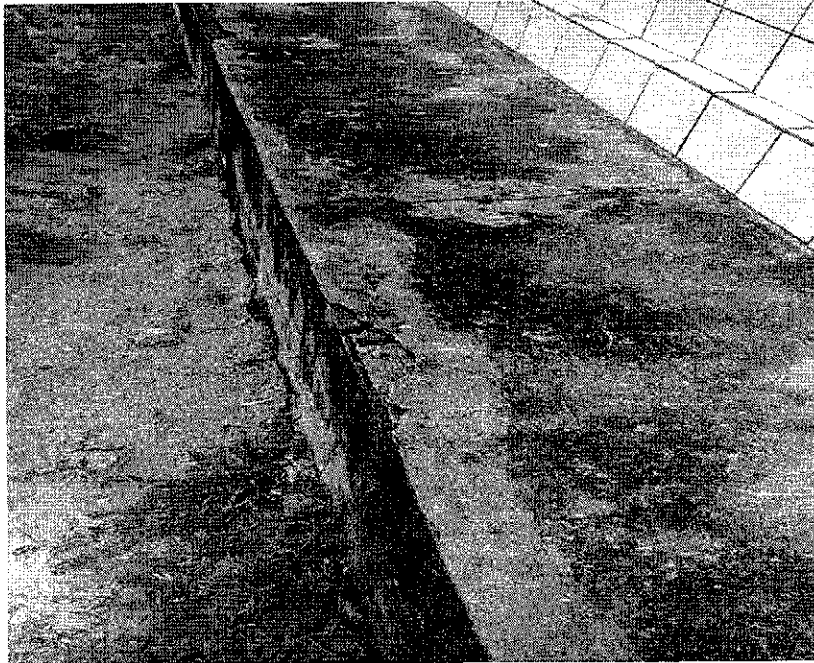

Fonte: Próprio Autor, 2021

Figura 34 – Estado atual da pintura de parede externa.

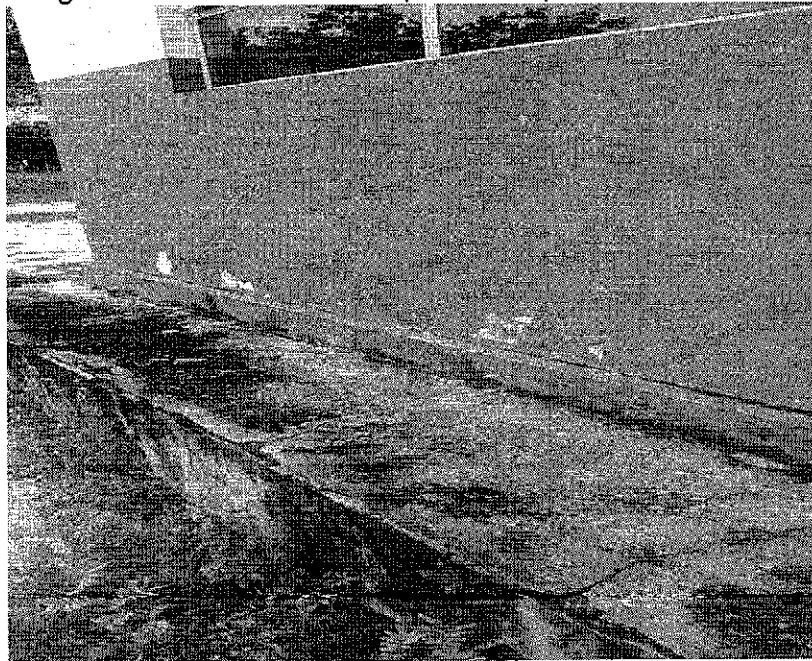

Fonte: Próprio Autor, 2021



- ESCOLA MUNICIPAL SALOMÃO ROCHA

Figura 35 – Situação atual da fachada

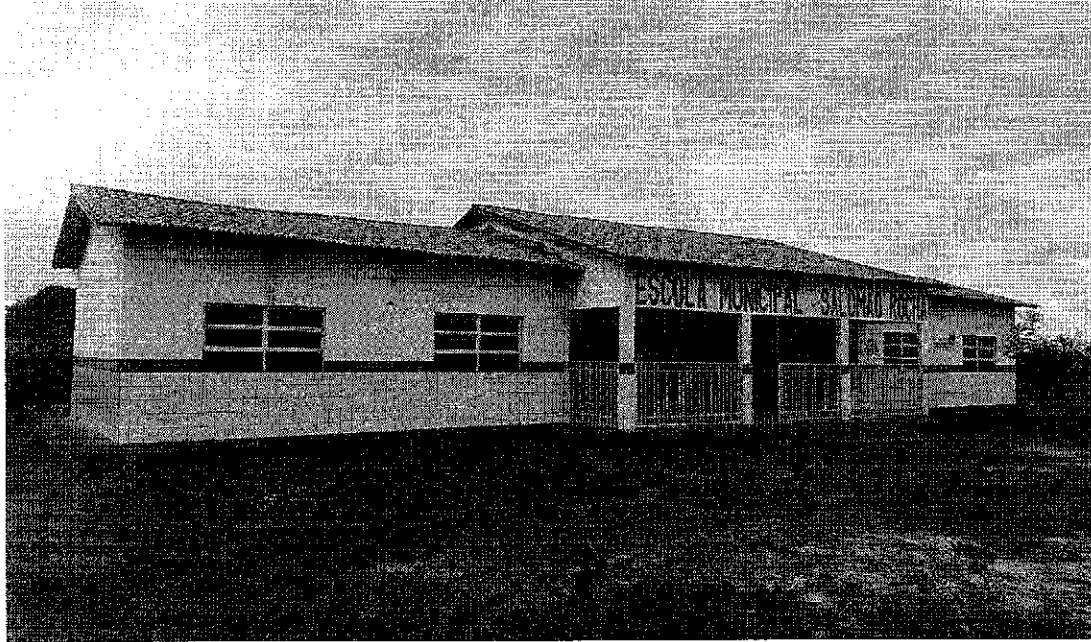

Fonte: Próprio Autor, 2021

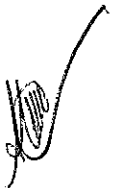

- ESCOLA MUNICIPAL SANTA TERESINHA

Figura 36 – Cobertura com infiltração

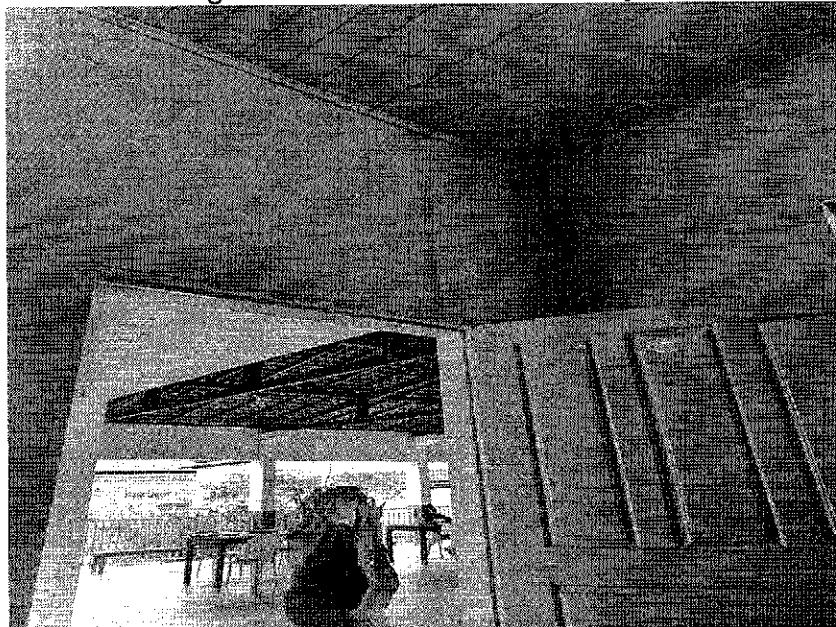

Fonte: Próprio Autor, 2021

Figura 37 – Telhado com vazamento

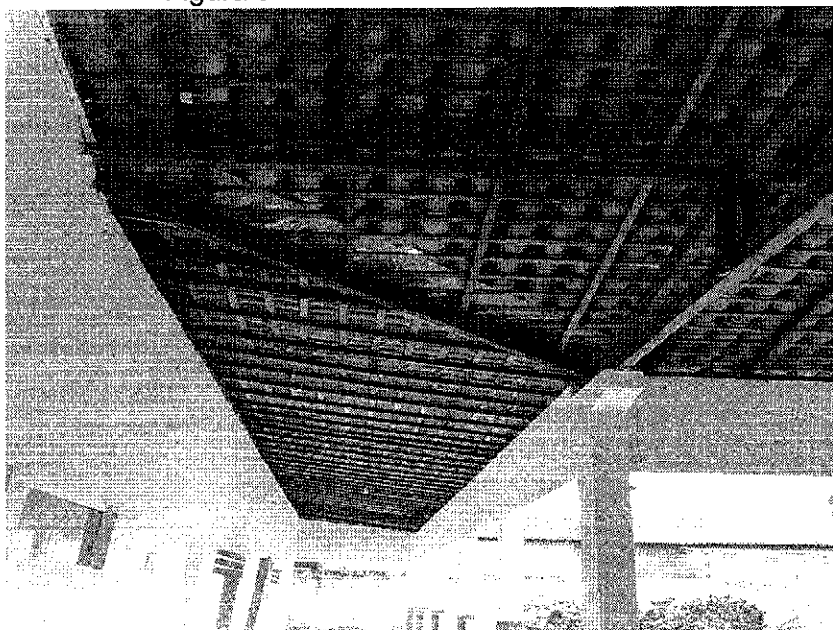

Fonte: Próprio Autor, 2021



- ESCOLA MUNICIPAL SÃO RAIMUNDO

Figura 38 –situação atual da Fachada

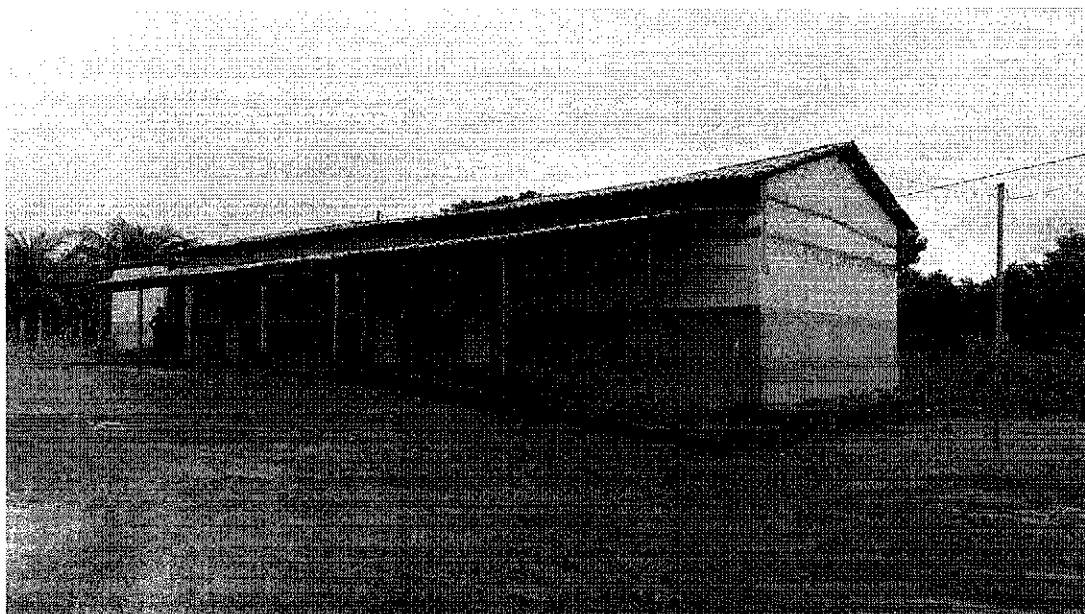

Fonte: Próprio Autor, 2021

Figura 39 –situação atual dos banheiros.



Fonte: Próprio Autor, 2021

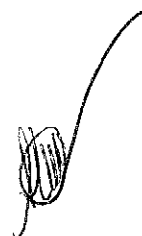

- ESCOLA MUNICIPAL SENHOR DO BONFIM

Figura 40 – Situação atual da pintura externa.

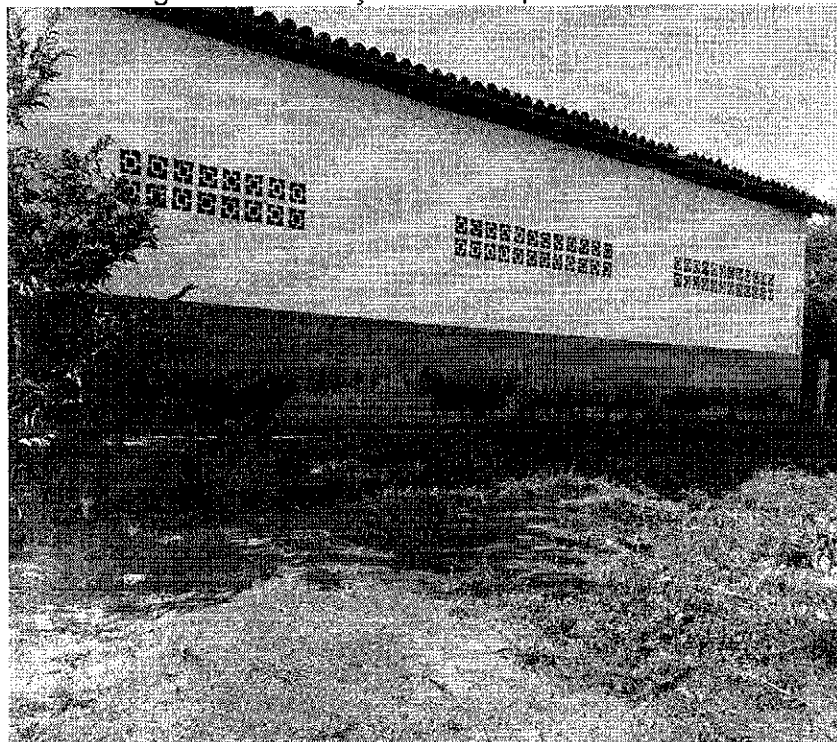

Fonte: Próprio Autor, 2021

Figura 41 – Situação atual da pintura interna.



Fonte: Próprio Autor, 2021



Rubrica

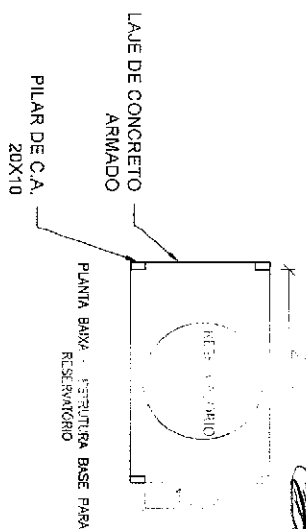
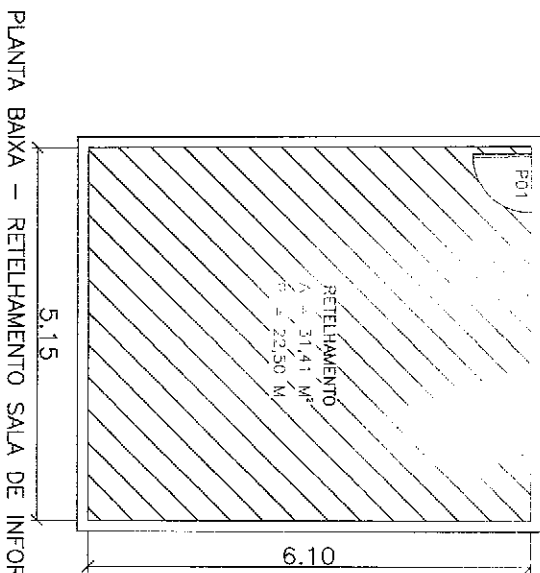
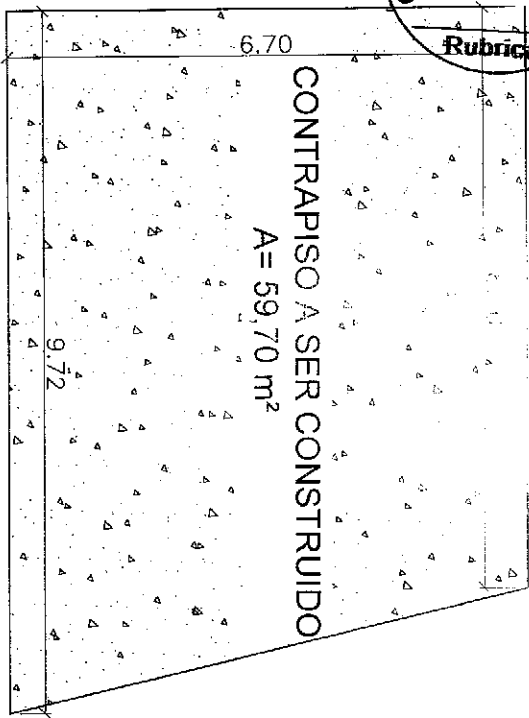

PLANTA BAIXA - ÁREA COM CONTRAPISO

PLANTA BAIXA - RETELHAMENTO SALA DE INFORMÁTICA

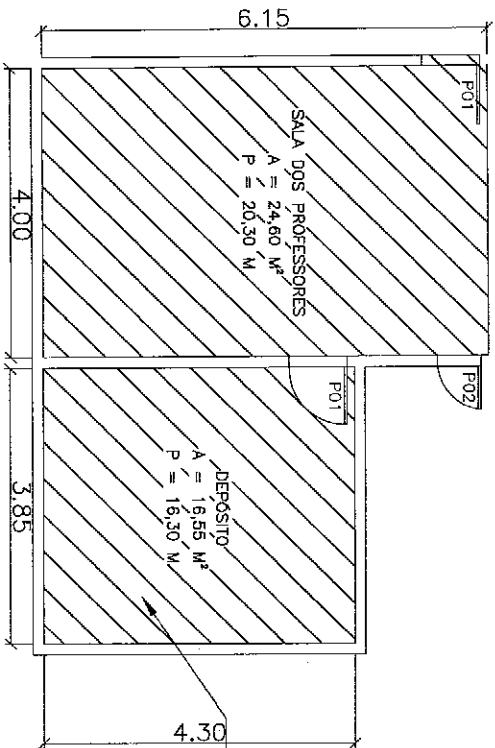

PLANTA BAIXA - FORRO DE SALAS

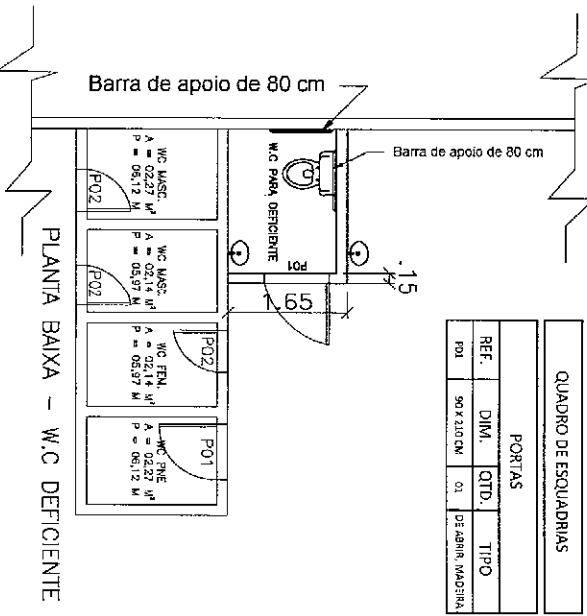

QUADRO DE ESQUADRIAS			
PORTAS			
REF.	DIM.	QTD.	TIPO
PO1	90x210 CM	01	DE ALUMIN. MANGUEIRA

OBRA:

REFORMA DA ESCOLA AMIGUINHO DO SABER

PROPRIETÁRIO:

Prefeitura municipal de Sítio Novo-MA



Projeto: PLANTA BAIXA

Responsável Técnico:

NÚMERO DO PROJETO: 01

DATA: 10/02/2021

ESCALA: A4-01

1:100

(Handwritten signature)

Marcos André Oliveira Sousa
Engenheiro Civil
CREA/RNPF. 191948R-3-0

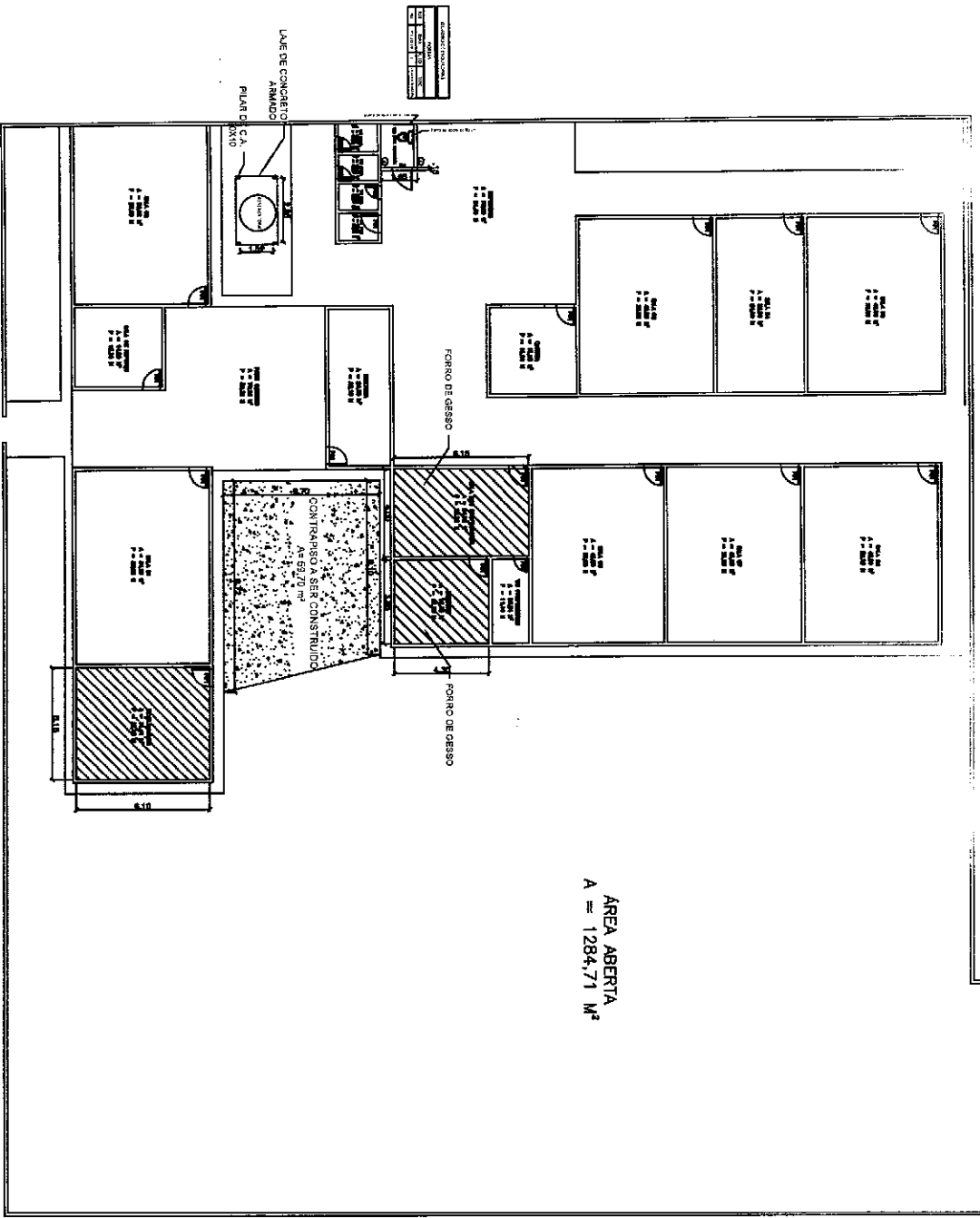

AREA ABERTA
 A = 1284,71 M²

OBRA:

REFORMA DA ESCOLA AMIGUINHO DO SABER

PROPRIETÁRIO:

Prefeitura municipal de Sítio Novo—MA



Projeto: PLANTA DE LOCALIZAÇÃO

NÚMERO DO PROJETO: 02

DATA: 10/02/2021

A4-02

ESCALA: SEM ESCALA

Responsável Técnico:

 Marcos André Oliveira Sousa
 Engenheiro Civil
 CREA/RN: 191.948/843-0

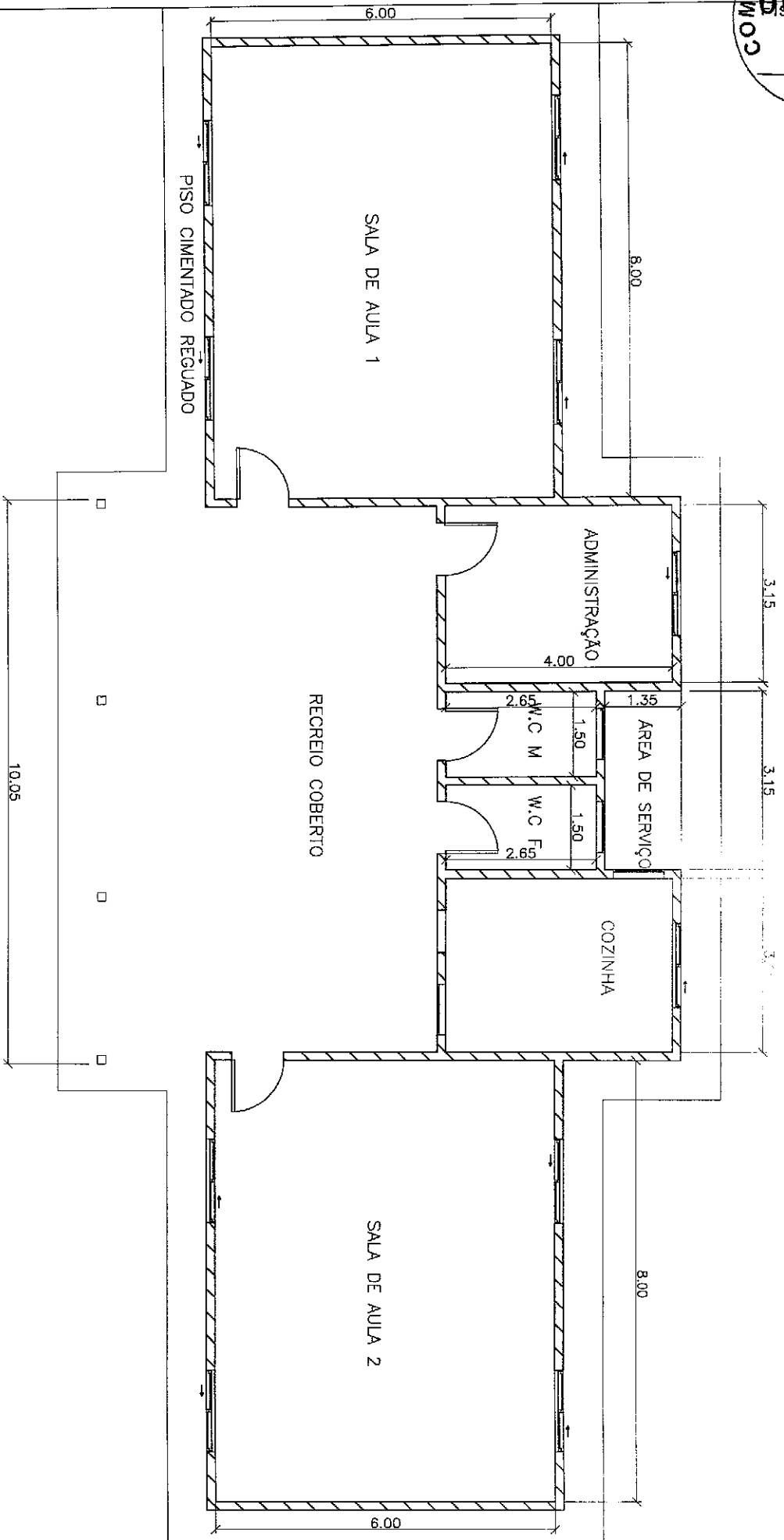

OBRA:

REFORMA DA ESCOLA ANTÔNIO FRANCISCO F. MOTA

PROPRIETÁRIO:

Prefeitura municipal de Sítio Novo—MA

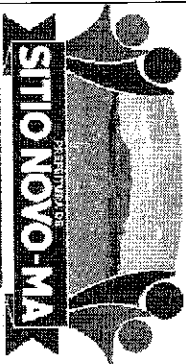

Projeto:	PLANTA BAIXA	Responsável Técnico:	Marcos André Oliveira Sousa Engenheiro Civil CREA/RN: 191948843-0
NÚMERO DO PROJETO:	03		
DATA:	10/02/2021		
ESCALA:	A4-03 1:100		

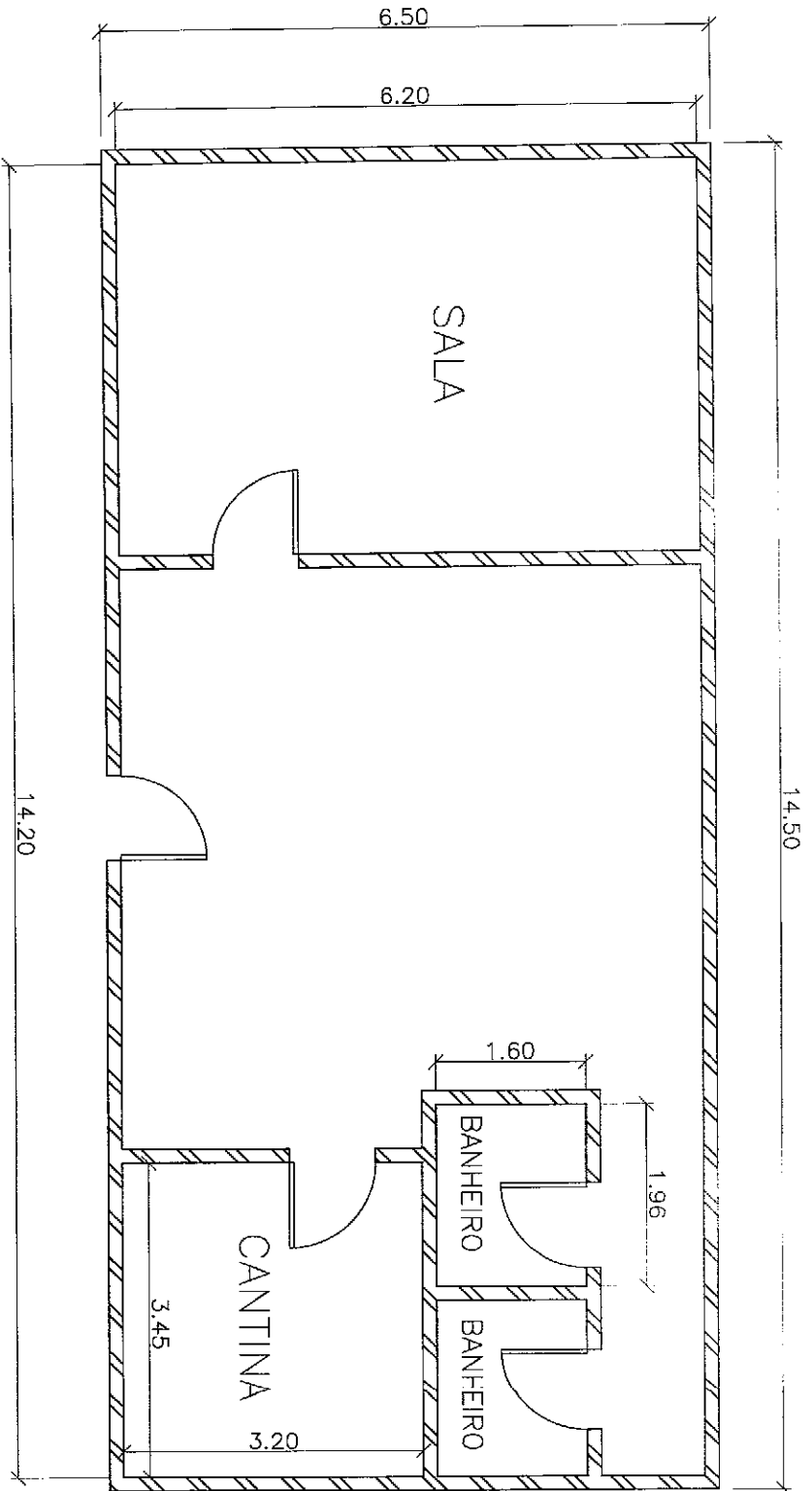

OBRA:

REFORMA DA ESCOLA ARTE DE EDUCAR

PROPRIETÁRIO:

Prefeitura municipal de Sítio Novo-MA

Projeto:	PLANTA BAIXA
NÚMERO DO PROJETO:	04
DATA:	15/02/2021
ESCALA:	A4-04
	1:100

Responsável Técnico:

Marcos André Oliveira Sousa
Engenheiro Civil
CREA/RNP: 191948843-0

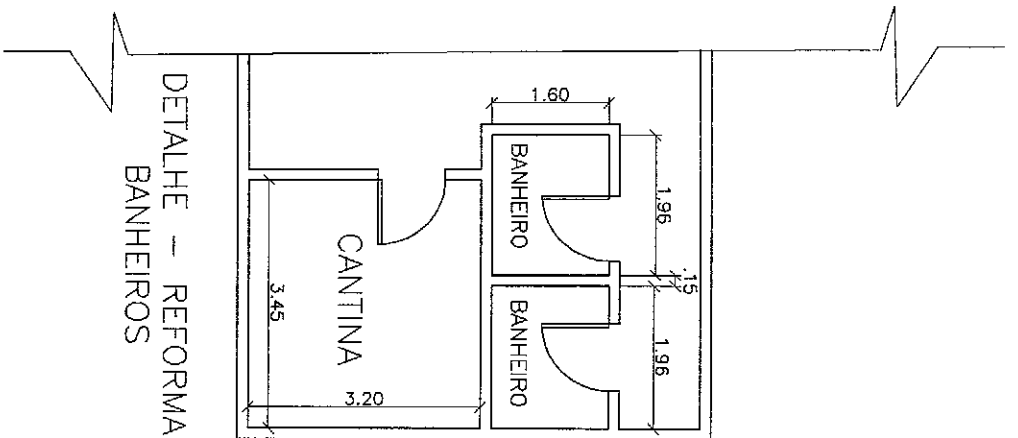

DETALHE - REFORMA
BANHEIROS

OBRA:

REFORMA DA ESCOLA ARTE DE EDUCAR

PROPRIETÁRIO:

Prefeitura municipal de Sítio Novo-MA



Projeto:	PLANTA BAIXA	Responsável Técnico:	 Marcos André Oliveira Sousa Engenheiro Civil CREA/RN: 191948843-0
NÚMERO DO PROJETO:	05		
DATA:	15/02/2021		
ESCALA:	A4-05 1:100		



OBRA:

REFORMA DA ESCOLA BOM JESUS

PROPRIETÁRIO:

Prefeitura municipal de Sítio Novo-MA

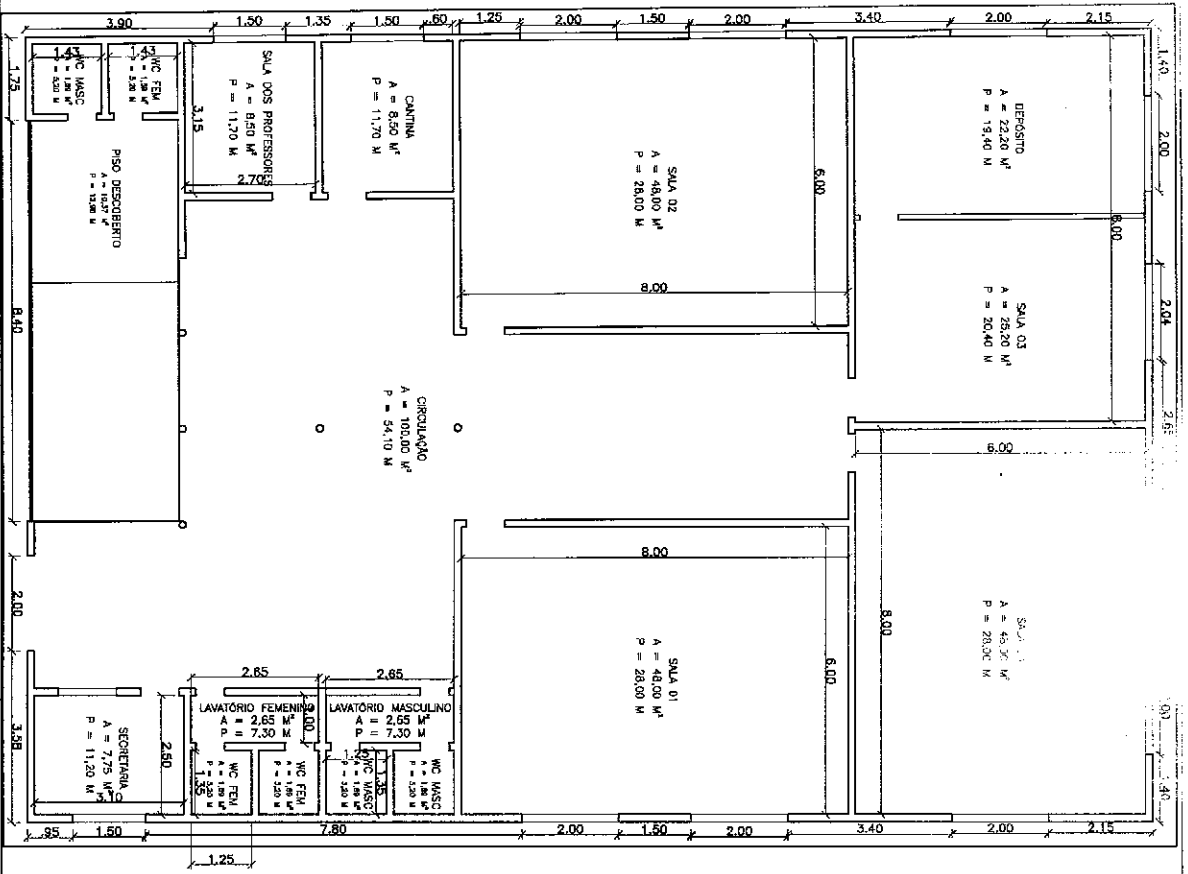

Projeto: PLANTA BAIXA

NÚMERO DO PROJETO: 06

DATA: 15/02/2021

ESCALA: A4-06

1:150

Responsável Técnico:

Marcos André Oliveira Sousa
 Engenheiro Civil
 CREA/RNP: 191948943-0

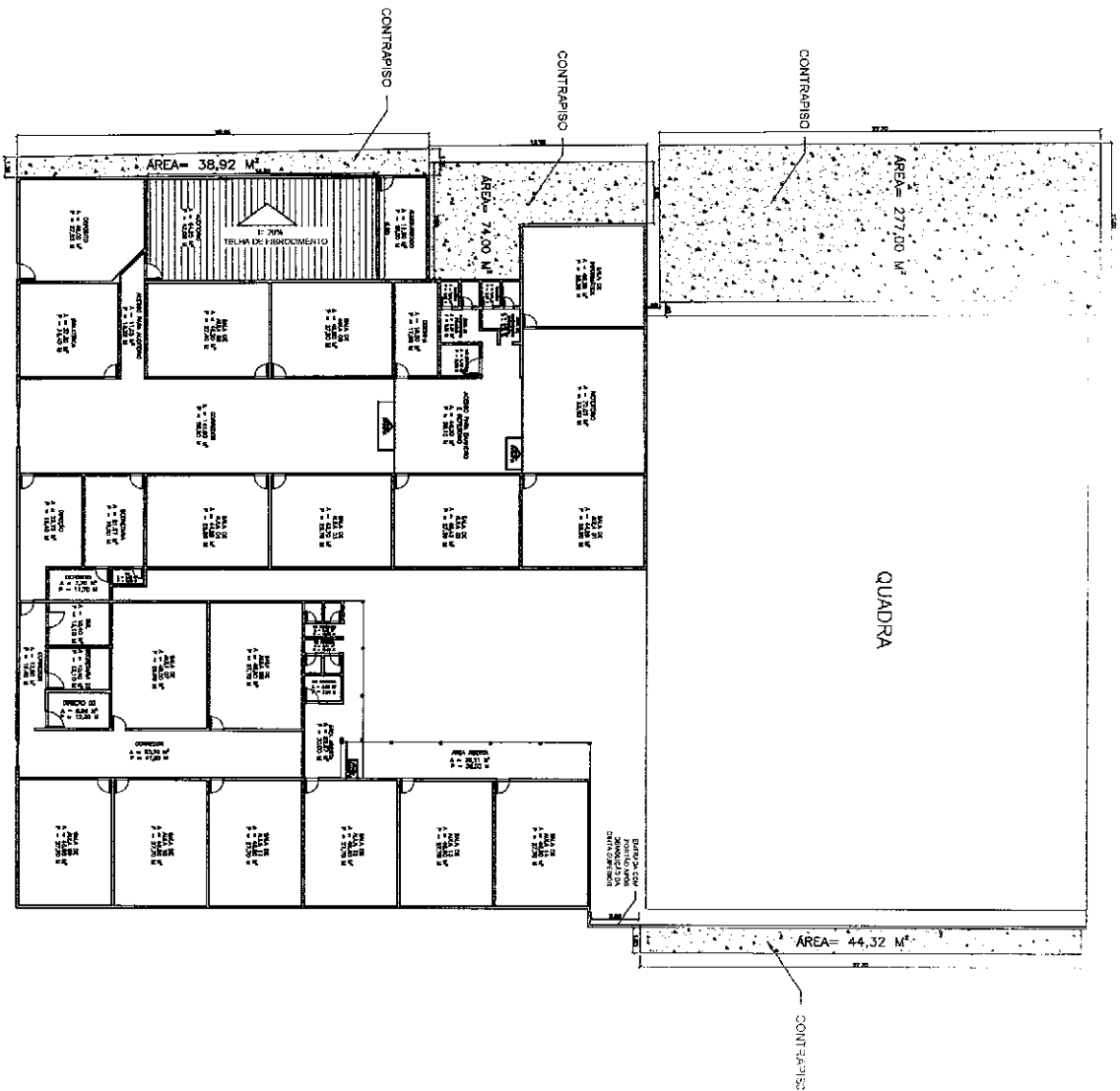

OBRA:

REFORMA DA ESCOLA DEPUTADO LA ROQUE

PROPRIETÁRIO:

Prefeitura municipal de Sítio Novo—MA

Projeto: PLANTA BAIXA

Responsável Técnico:

NÚMERO DO PROJETO: 07

DATA: 20/02/2021

ESCALA: A4-07

SEM ESCALA

Marcos André Oliveira Sousa
Engenheiro Civil
CREA/RN: 191948943-0

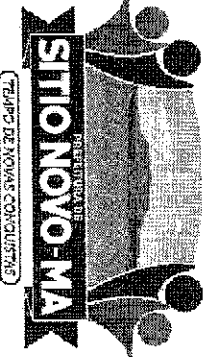

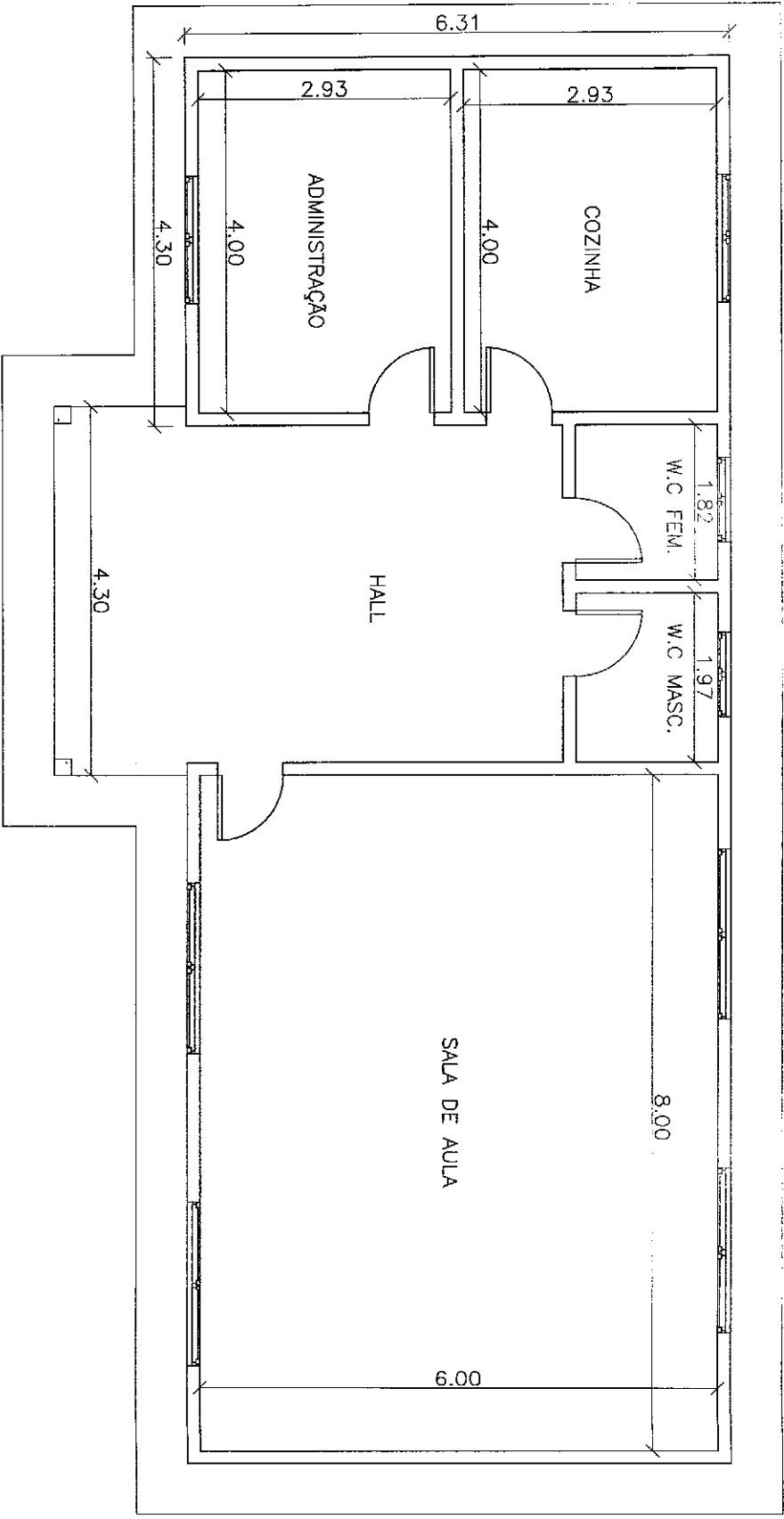

OBRA:

REFORMA DA ESCOLA CRIANÇA FELIZ

PROPRIETÁRIO:

Prefeitura municipal de Sítio Novo—MA

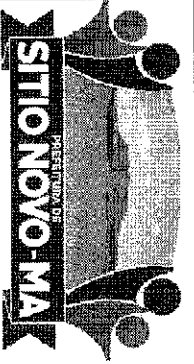

Projeto:	PLANTA BAIXA	Responsável Técnico:	Marcos André Oliveira Sousa Engenheiro Civil CREA/RNPF: 191948943-0
NÚMERO DO PROJETO:	09		
DATA:	21/02/2021		
ESCALA:	A4-09		
	1:75		

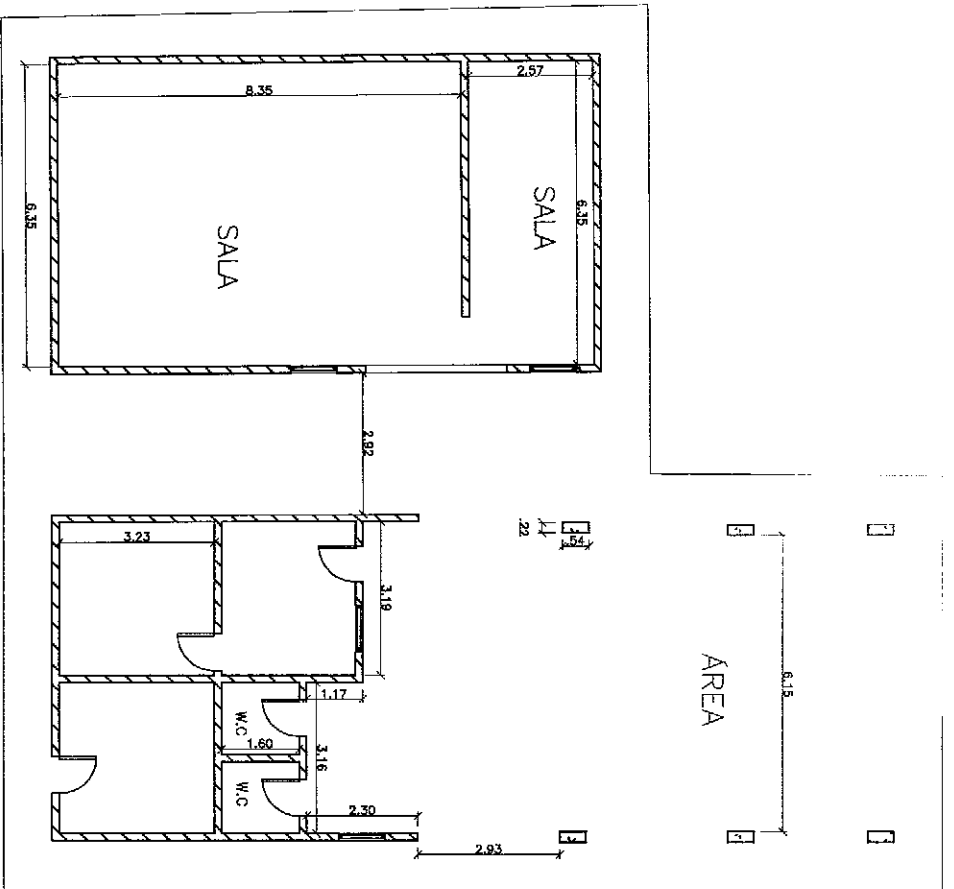

OBRA:

REFORMA DA ESCOLA DANIEL BARROS

PROPRIETÁRIO:

Prefeitura municipal de Sítio Novo—MA



Projeto:	PLANTA BAIXA	Responsável Técnico:	Marco André Oliveira Sousa Engenheiro Civil CREA/RNP: 191948843-0
NÚMERO DO PROJETO:	10		
DATA:	22/02/2021		
ESCALA:	A4-10		
	1:150		

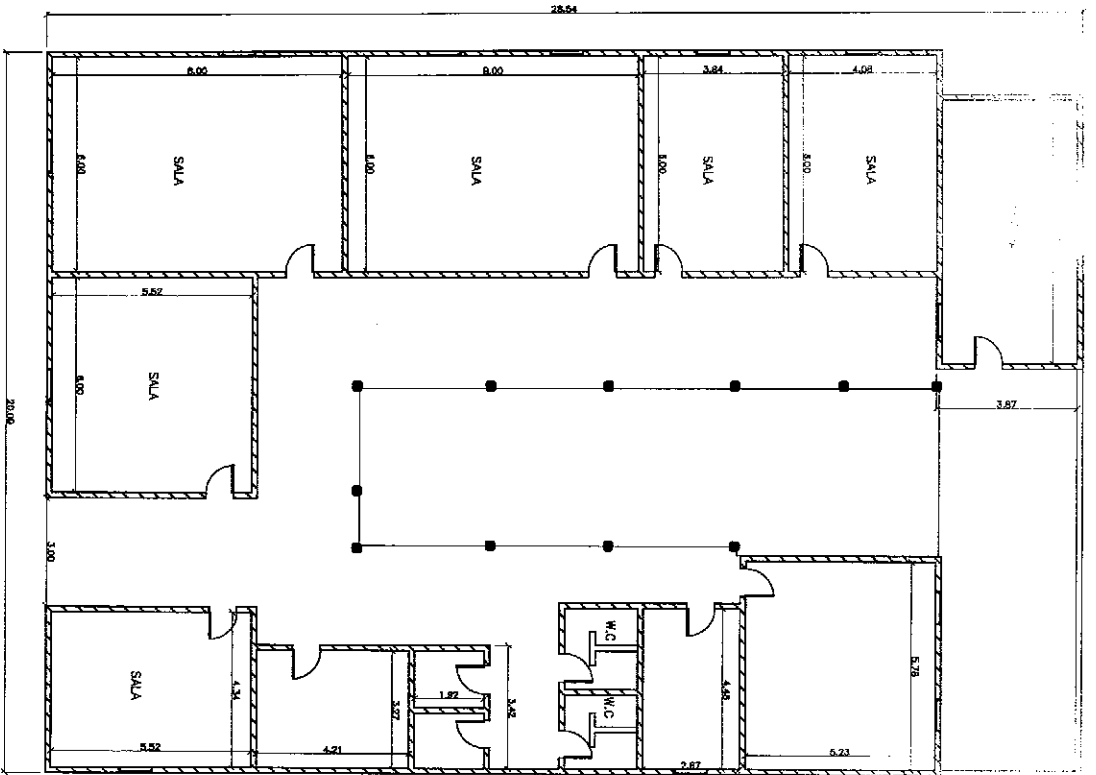



OBRA:

REFORMA DA ESCOLA DINAIR CARVALHO

PROPRIETÁRIO:

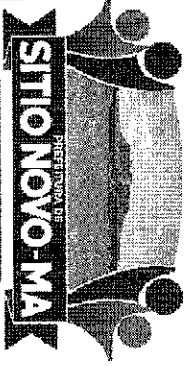
Prefeitura municipal de Sítio Novo—MA





Projeto:	PLANTA BAIXA	Responsável Técnico:	
NÚMERO DO PROJETO:	11		
DATA:	22/02/2021		
ESCALA:	A4-11 1:200		
			Marcos André Oliveira Sousa Engenheiro Civil CREA/RNP: 191948843-0

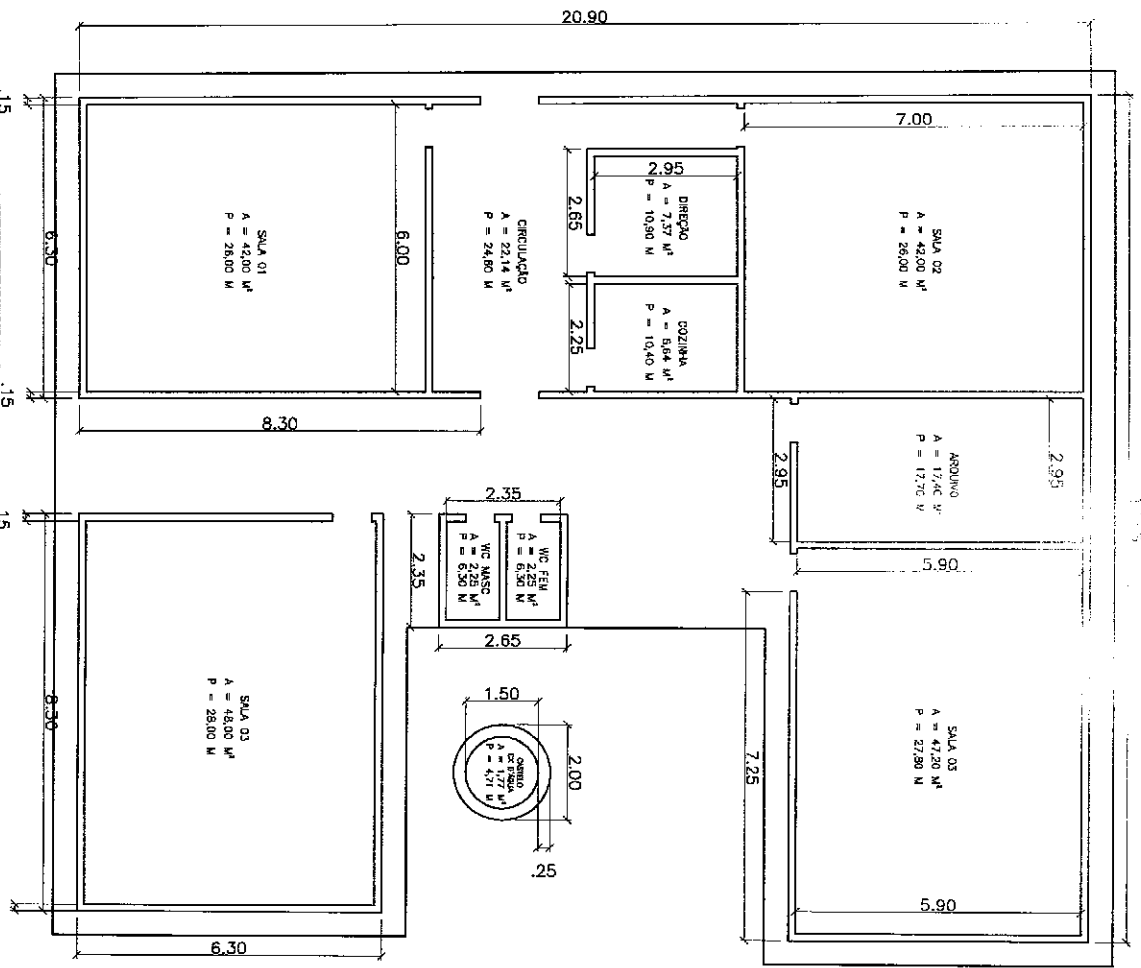

OBRA:
REFORMA DA ESCOLA EZEQUIEL RAMIM

PROPRIETÁRIO:
 Prefeitura municipal de Sítio Novo-MA



Projeto:	PLANTA BAIXA	Responsável Técnico:	 Marcos André Oliveira Sousa Engenheiro Civil CREA/RN: 191948343-0
NÚMERO DO PROJETO:	12		
DATA:	19/02/2021		
ESCALA:	A4-12		

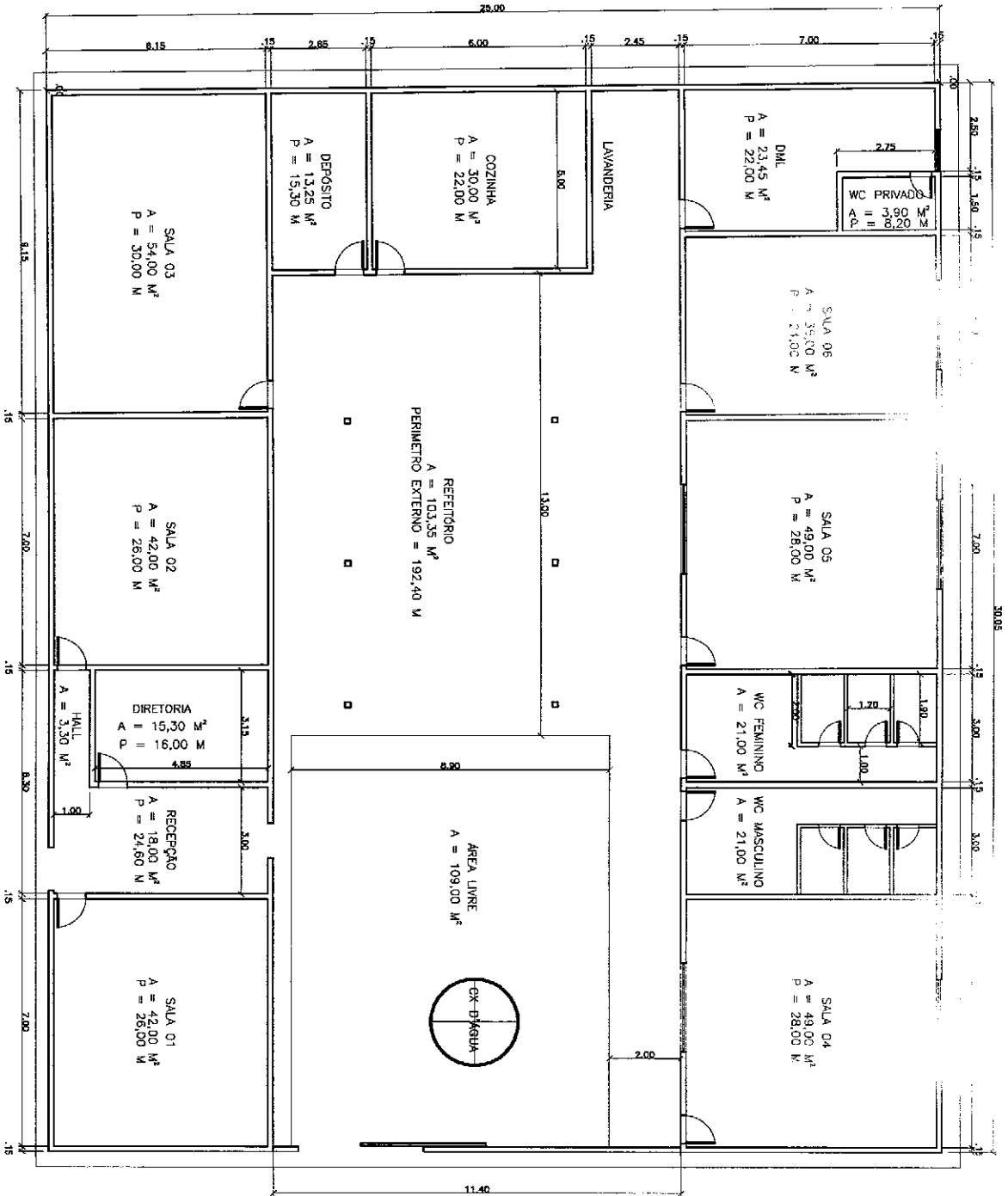

OBRA:

REFORMA DA ESCOLA FERREIRA GULLAR

PROPRIETÁRIO:

Prefeitura municipal de Sítio Novo—MA



Projeto:	PLANTA BAIXA	Responsável Técnico:	
NÚMERO DO PROJETO:	13		
DATA:	19/02/2021		
ESCALA:	A4-13		
	SEM ESCALA		
		Marcos André Oliveira Sousa Engenheiro Civil CREA/RN: 191948843-0	

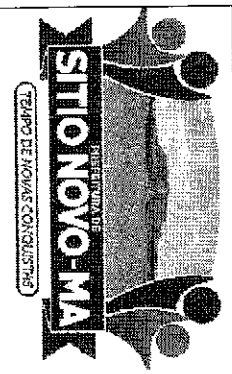
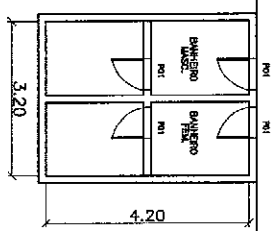
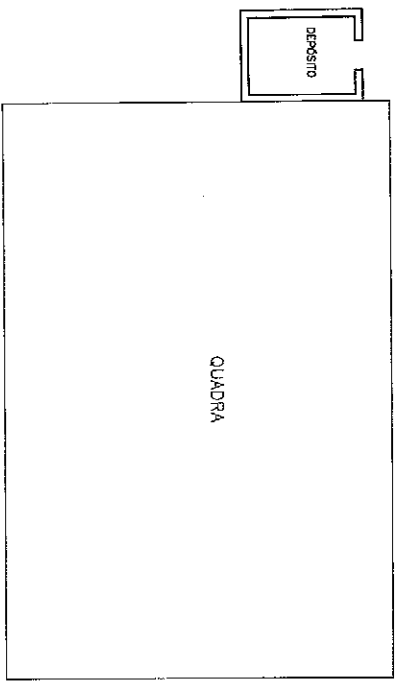
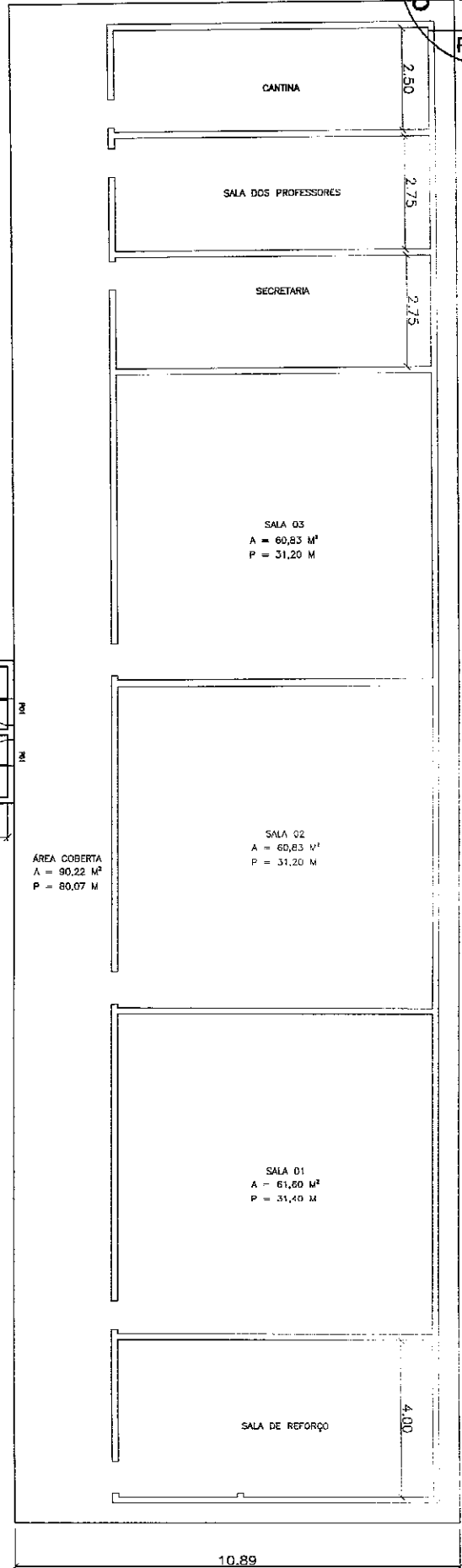

OBRA:

REFORMA DA ESCOLA FREI ALBERTO

PROPRIETÁRIO:

Prefeitura municipal de Sítio Novo-MA

Projeto:	PLANTA BAIXA	Responsável Técnico:	 Marcos André Oliveira Sousa Engenheiro Civil CREA/RN/P: 191948843-0
NÚMERO DO PROJETO:	14		
DATA:	24/02/2021		
ESCALA:	A4-14		
	1:150		

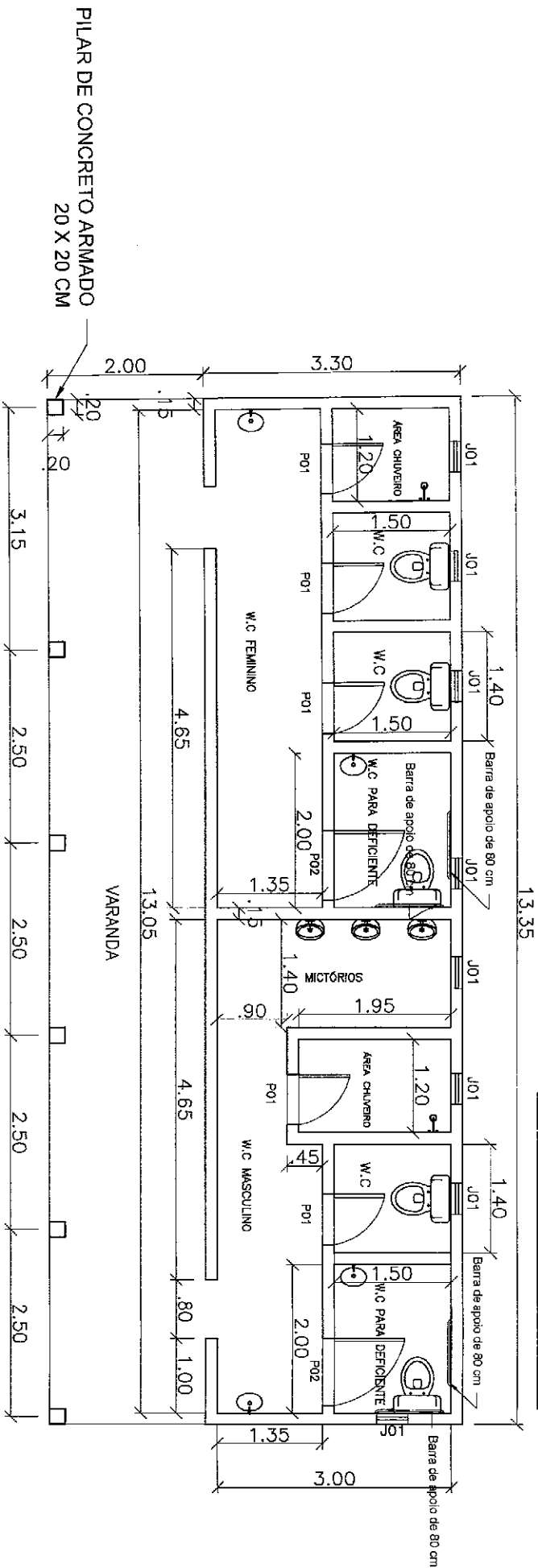

PLANTA BAIXA BANHEIROS

OBRA:

REFORMA DA ESCOLA GERUSA LEITE

PROPRIETÁRIO:

Prefeitura Municipal de Sítio Novo—MA

PORTAS			
REF.	DIM.	QTD.	TIPO
P01	60 X 210 CM	05	DE ABRIR, MADEIRA
P02	50 X 210 CM	02	DE ABRIR, MADEIRA

JANELAS			
REF.	DIM.	QTD.	TIPO
JO1	40 X 40 / 150 CM	08	VITRO MAXIM-AR, ALUMI.

Projeto:	PLANTA BAIXA	Responsável Técnico:	
NÚMERO DO PROJETO:	15		
DATA:	20/02/2021		
ESCALA:	A4-15		
	1,75		

Marcos André Oliveira Sousa
 Engenheiro Civil
 CREA/RNP. 191948B43-0



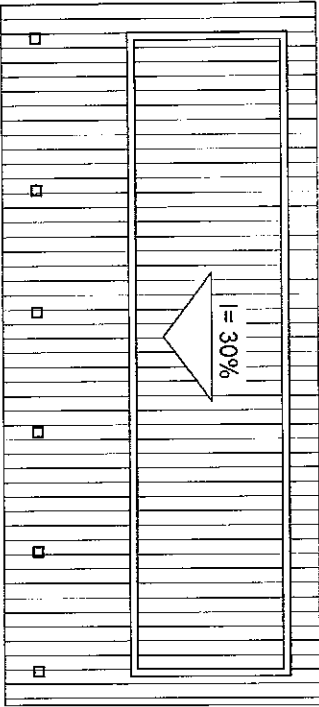

**DIAGRAMA DE COBERTURA
 BANHEIROS**

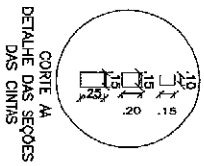
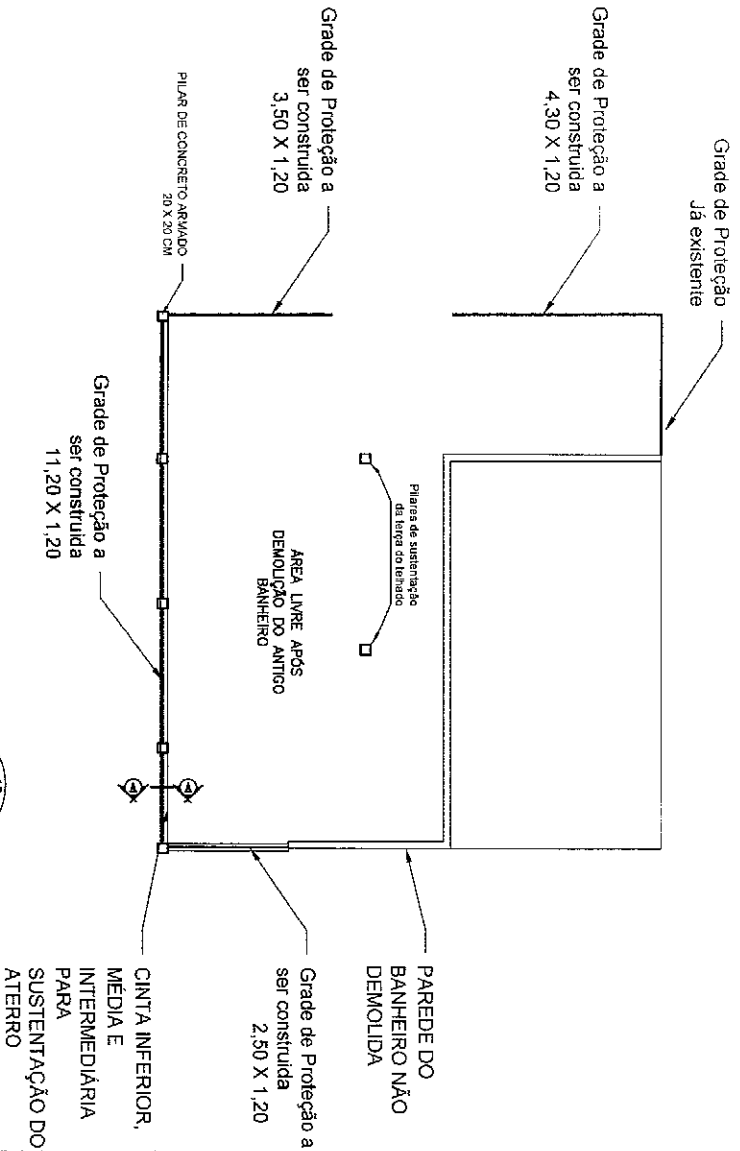

OBRA:

REFORMA DA ESCOLA GERUSA LEITE

PROPRIETÁRIO:

Prefeitura municipal de Sítio Novo—MA

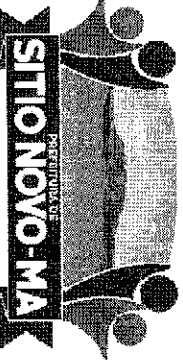

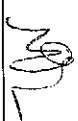
Projeto:	PLANTA BAIXA E DIAGRAMA DE COBERTURA	Responsável Técnico:	
NÚMERO DO PROJETO:	16		
DATA:	20/02/2021		
ESCALA:	A4-16		
	1:75		

Marcos André Oliveira Sousa
 Engenharia Civil
 CREAR/IMP: 191949843-0

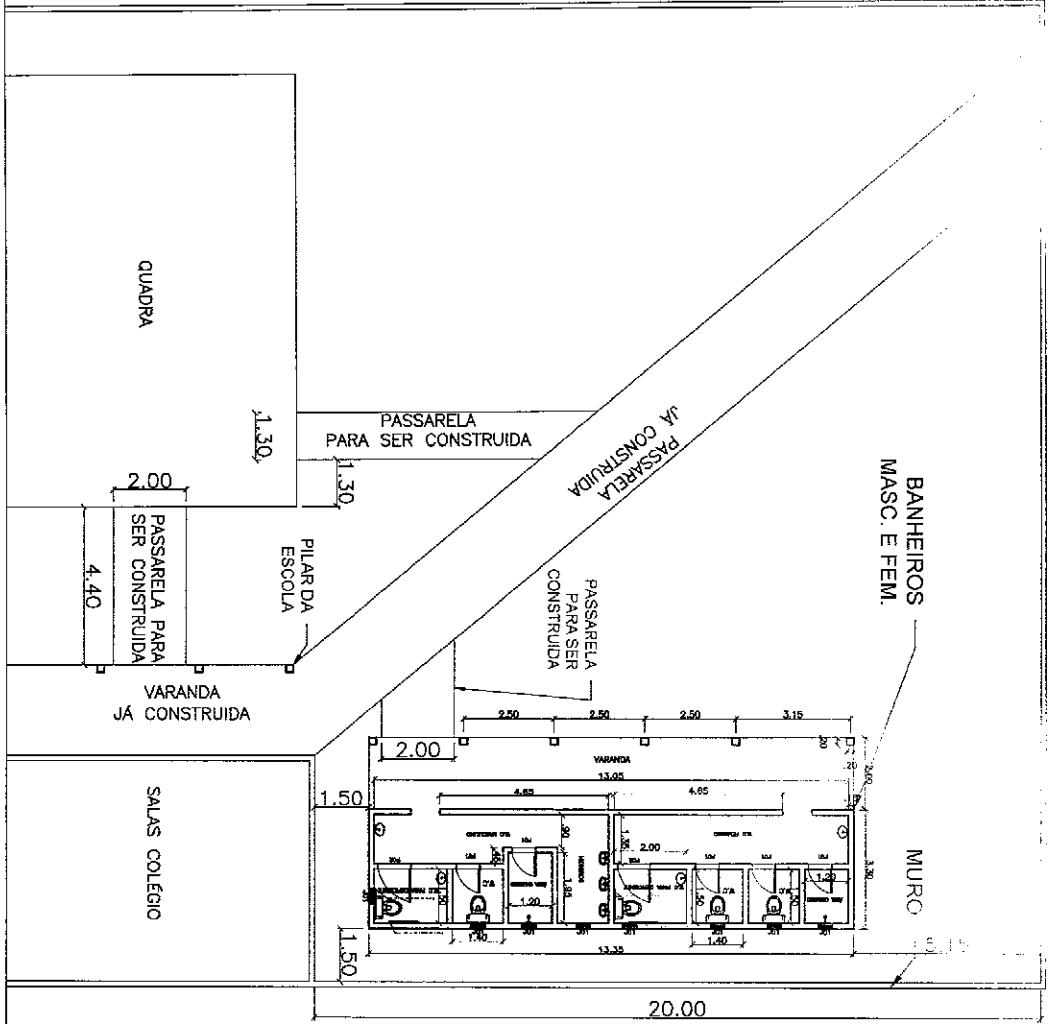

PLANTA DE LOCALIZAÇÃO – DETALHE

OBRA:

REFORMA DA ESCOLA GERUSA LEITE

PROPRIETÁRIO:

Prefeitura municipal de Sítio Novo—MA



Projeto:	PLANTA DE LOCALIZAÇÃO	Responsável Técnico:	
NÚMERO DO PROJETO:	17		
DATA:	20/02/2021		
ESCALA:	A4-17 1:200		
			Marcos André Oliveira Sousa Engenheiro Civil CREA/RN: 191949843-0

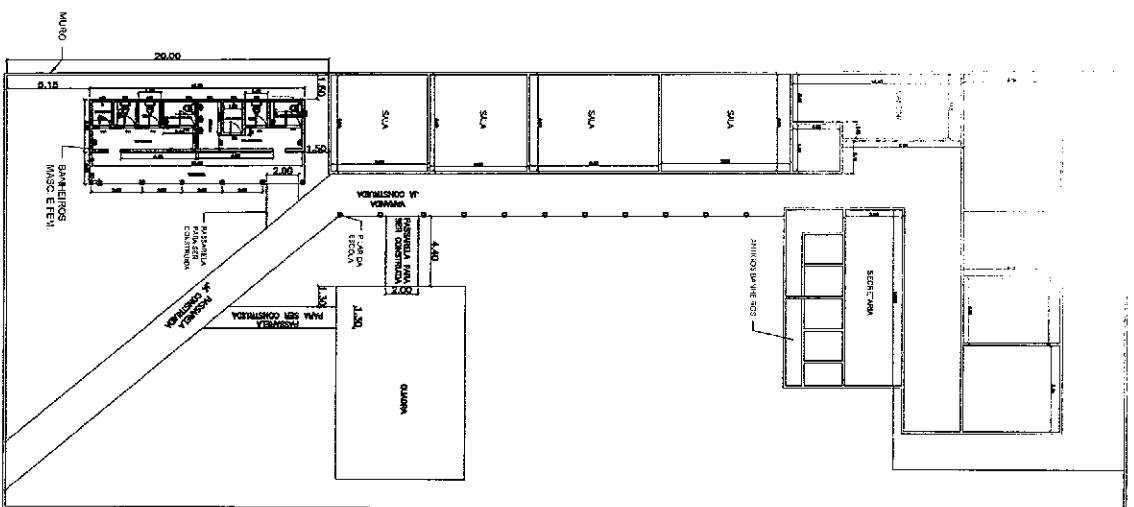

OBRA:

REFORMA DA ESCOLA GERUSA LEITE

PROPRIETÁRIO:

Prefeitura municipal de Sítio Novo—MA

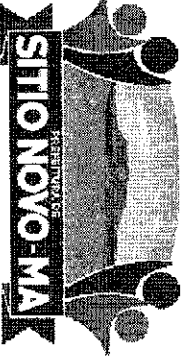

Projeto: PLANTA DE LOCALIZAÇÃO - GERAL

NÚMERO DO PROJETO: 18

DATA: 20/02/2021

ESCALA: A4-18

1:200

Responsável Técnico:

Marcos André Oliveira Sousa
Engenheiro Civil
CREA/RN: 191948943-0

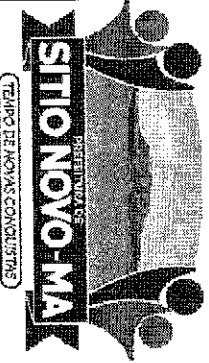

OBRA:

REFORMA DA ESCOLA HILSE VIANA

PROPRIETÁRIO:

Prefeitura municipal de Sítio Novo-MA

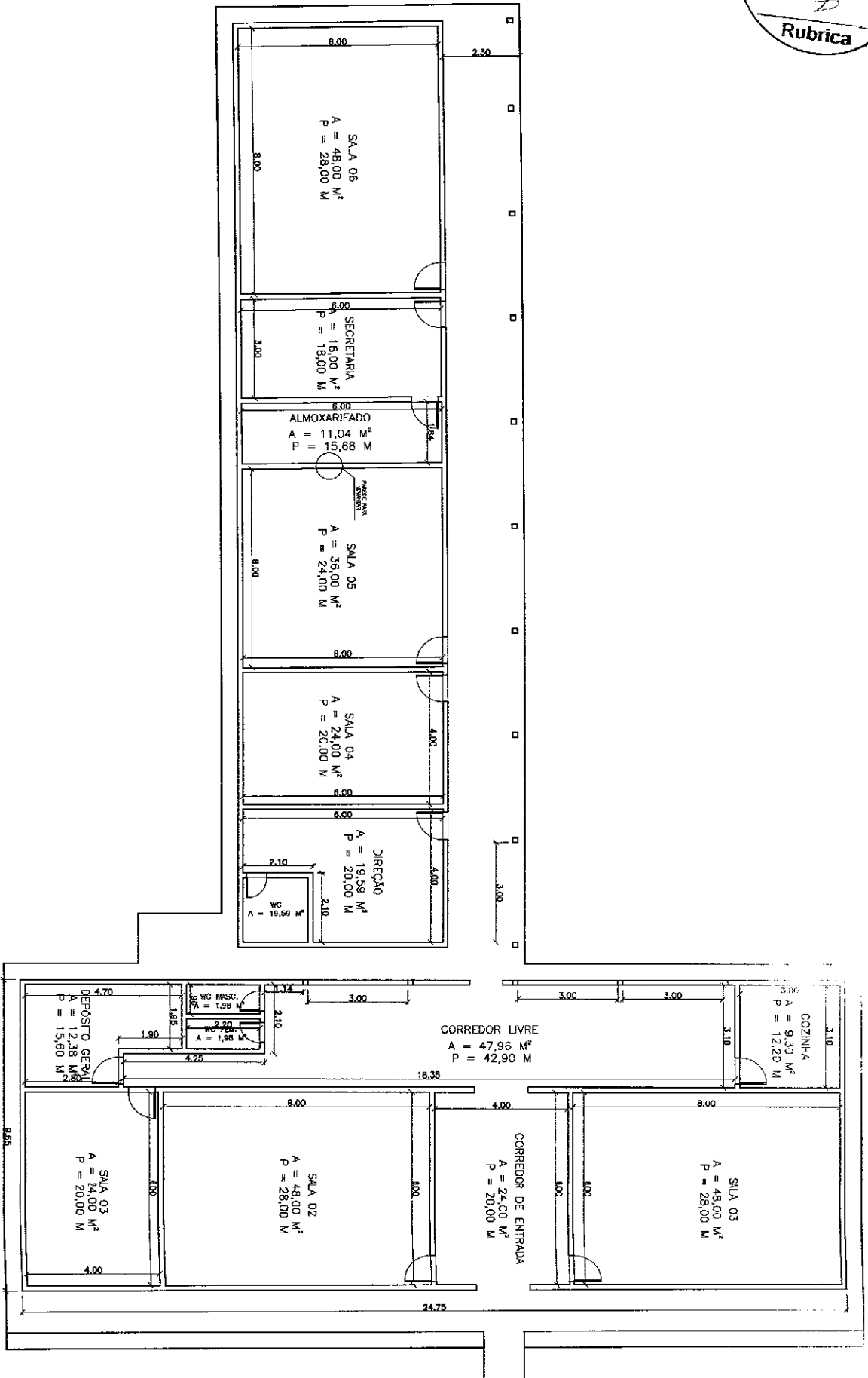

Projeto: PLANTA BAIXA

NÚMERO DO PROJETO: 19

DATA: 25/02/2021

A4-19

ESCALA: SEM ESCALA

Responsável Técnico:

Marcos André Oliveira Sousa
Engenheiro Civil
CREA/RNP: 191948943-0



OBRA:

REFORMA DA ESCOLA JOÃO BATISTA DA FONSECA

PROPRIETÁRIO:

Prefeitura municipal de Sítio Novo—MA

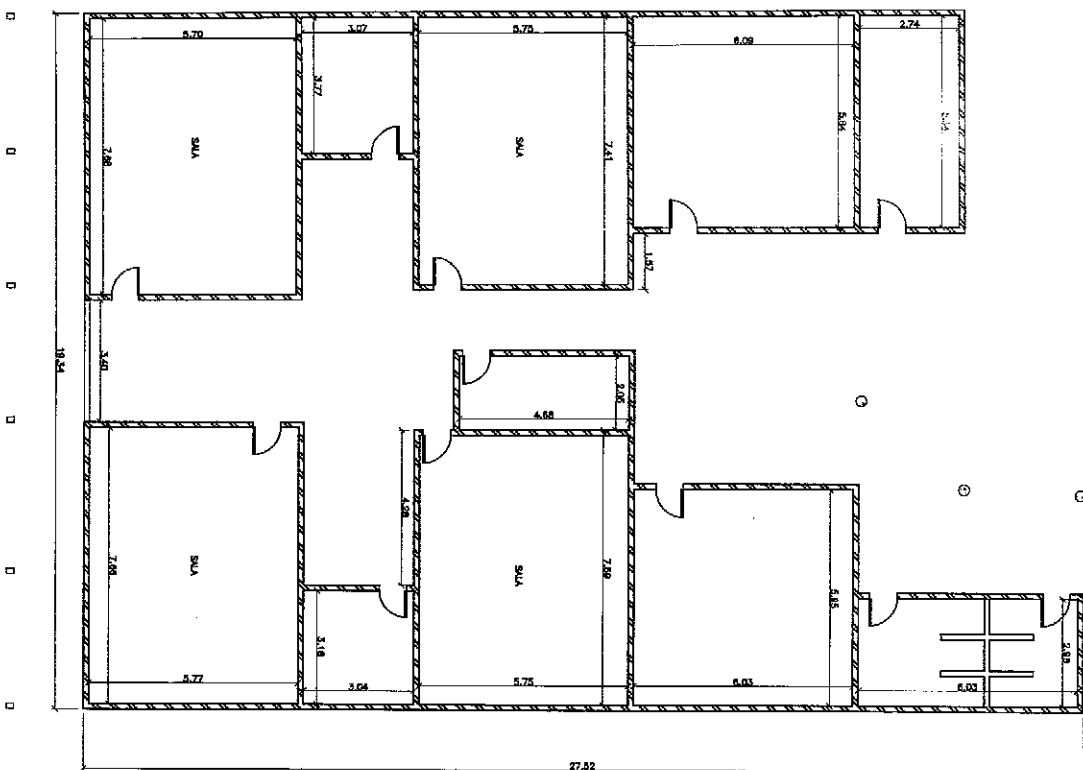

Projeto: PLANTA BAIXA

NÚMERO DO PROJETO: 20

DATA: 26/02/2021

ESCALA: A4-20

ESCALA: 1:200

Responsável Técnico:

Marcos André Oliveira Sousa
Engenheiro Civil
CREA/RNIP: 191948843-0

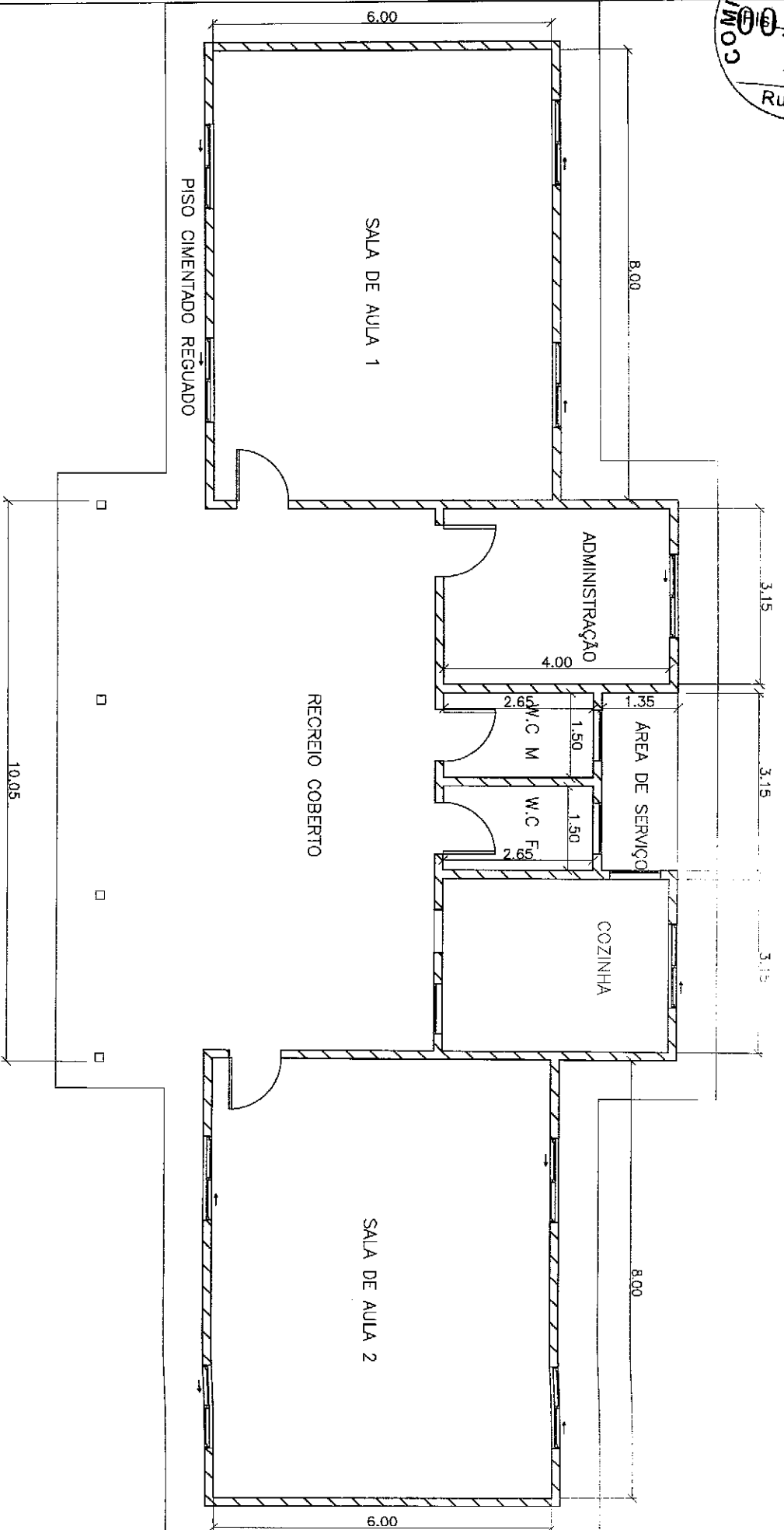

OBRA:

REFORMA DA ESCOLA MONTEIRO LOMBATO

PROPRIETÁRIO:

Prefeitura municipal de Sítio Novo—MA



Projeto:	PLANTA BAIXA	Responsável Técnico:	 Marcos André Oliveira Sousa Engenheiro Civil CREA/RN/P: 191948843-0
NÚMERO DO PROJETO:	21		
DATA:	15/02/2021		
ESCALA:	A4-21		
	1:100		

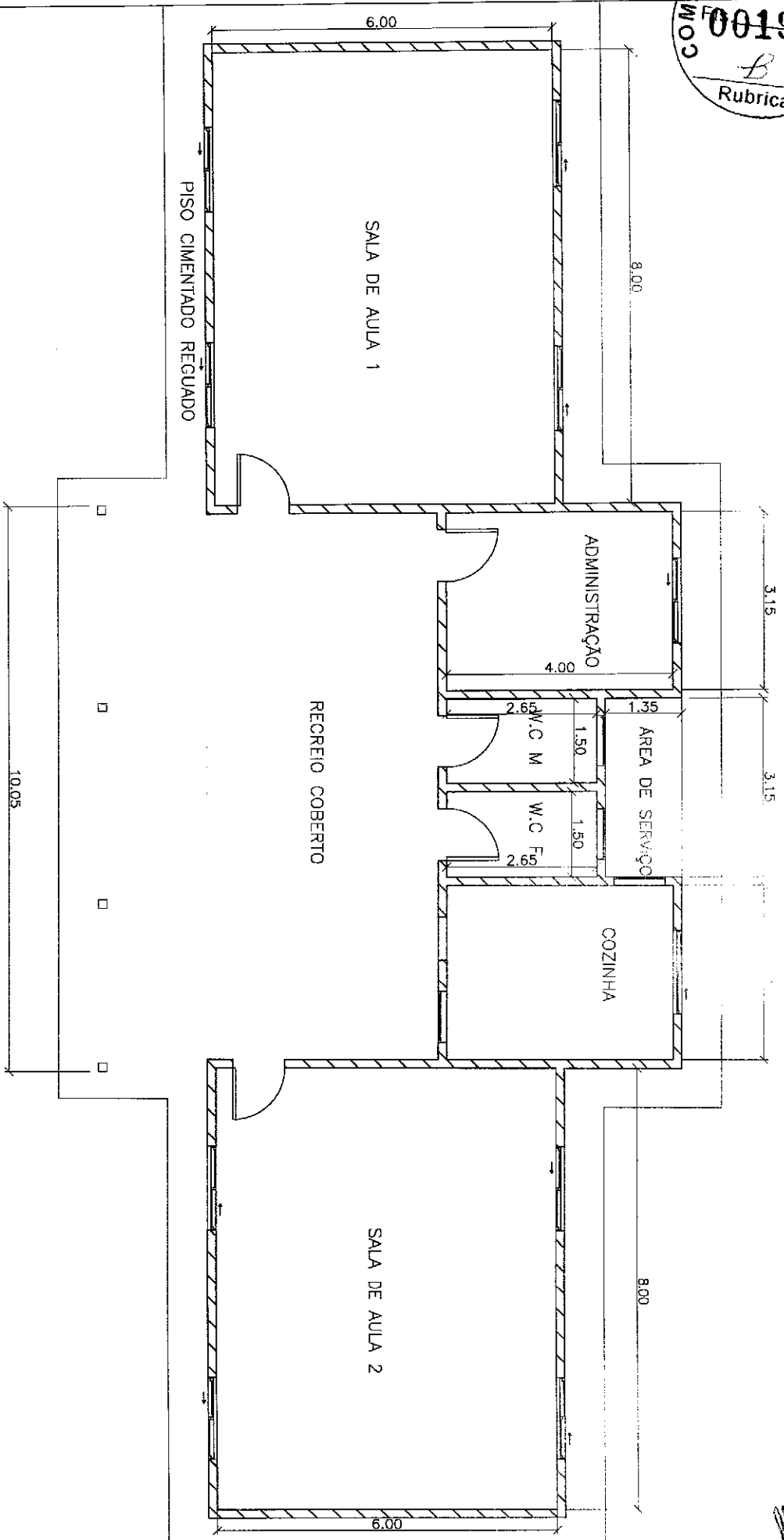

OBRA:

REFORMA DA ESCOLA SALOMÃO ROCHA

PROPRIETÁRIO:

Prefeitura municipal de Sítio Novo—MA

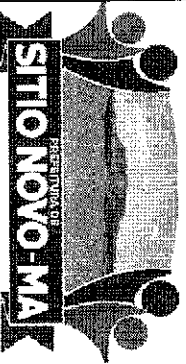

Projeto:	PLANTA BAIXA	Responsável Técnico:	Marcos André Oliveira Sousa Engenheiro Civil CREAR/IMP: 191948843-0
NÚMERO DO PROJETO:	22		
DATA:	15/02/2021		
ESCALA:	A4-22 1:100		

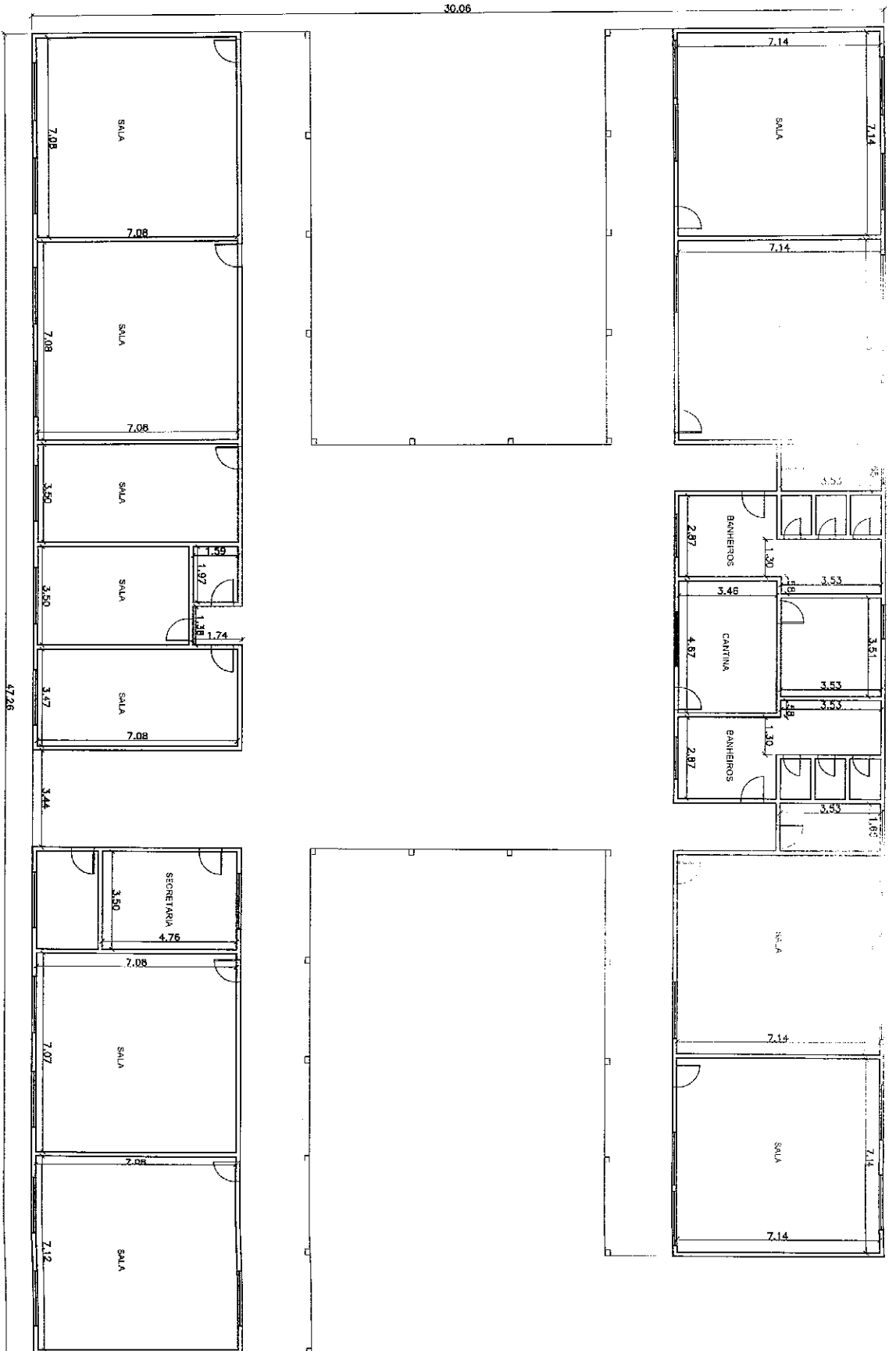

OBRA:

REFORMA DA ESCOLA SANTA TERESINHA

PROPRIETÁRIO:

Prefeitura municipal de Sítio Novo - MA



Projeto: PLANTA BAIXA

NÚMERO DO PROJETO: 23

DATA: 15/02/2021

ESCALA: A4-23

ESCALA: 1:200

Responsável Técnico:

Marcos André Oliveira Sousa
Engenheiro Civil
CREA/RN: 191948843-0

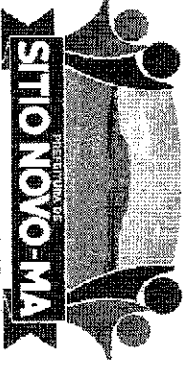

OBRA:

REFORMA DA ESCOLA SÃO RAIMUNDO

PROPRIETÁRIO:

Prefeitura municipal de Sítio Novo—MA

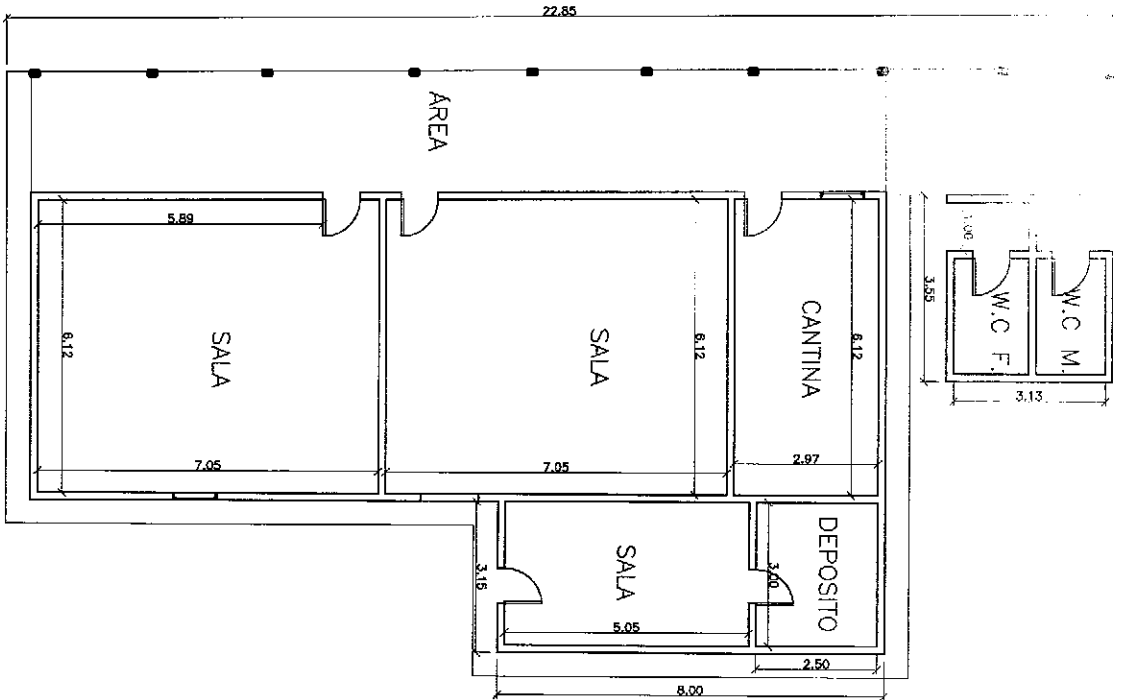

Projeto: PLANTA BAIXA

NÚMERO DO PROJETO: 24

DATA: 15/02/2021

ESCALA: A4-24

1:100

Responsável Técnico:

Marcos André Oliveira Sousa
 Engenheiro Civil
 CREA/RNP: 191948843-0

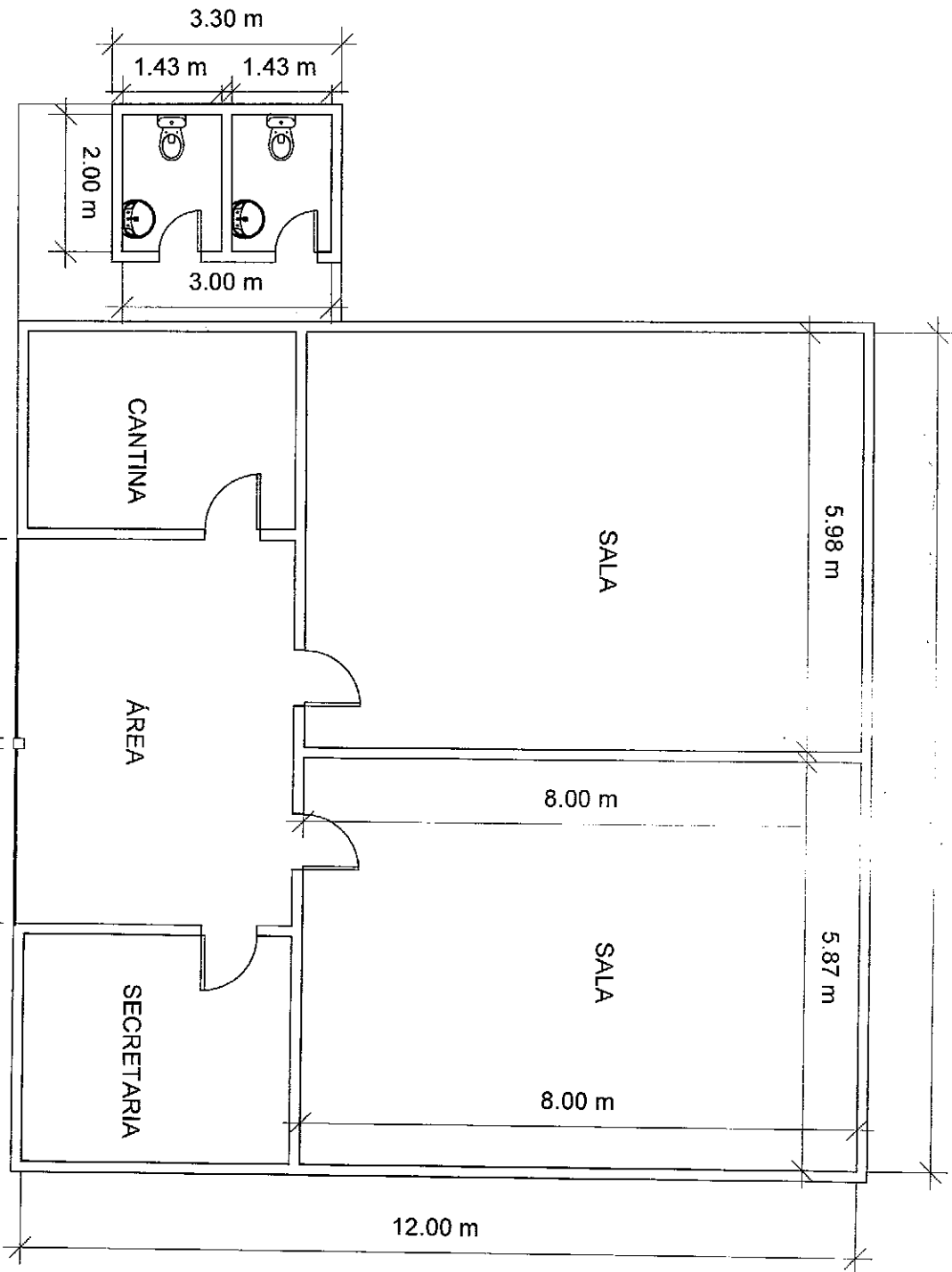

OBRA:

REFORMA DA ESCOLA SENHOR DO BOMFIM

PROPRIETÁRIO:

Prefeitura municipal de Sítio Novo—MA

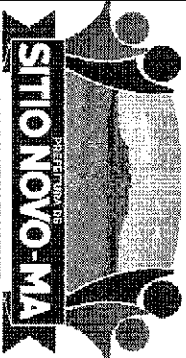

Projeto: PLANTA BAIXA

NÚMERO DO PROJETO: 25

DATA: 14/02/2021

ESCALA: A4-25

SEM ESCALA

Responsável Técnico:

Marcos André Oliveira Sousa
Engenheiro Civil
CREA/RN: 191948843-0



Anotação de Responsabilidade Técnica - ART
Lei nº 6.496, de 7 de dezembro de 1977

CREA-MA

ART OBRA / SERVIÇO
Nº MA20210407587



Conselho Regional de Engenharia e Agronomia do Estado do Maranhão

1. Responsável Técnico

MARCOS ANDRÉ OLIVEIRA SOUSA

Título profissional: ENGENHEIRO CIVIL

RNP: 1919488430

Registro: 37525PI

2. Dados do Contrato

Contratante: PREFEITURA MUNICIPAL DE SÍTIO NOVO

AVENIDA LEONARDO DE ALMEIDA

Complemento:

Cidade: SÍTIO NOVO

Bairro: CENTRO

UF: MA

CPF/CNPJ: 05.631.031/0001-64

Nº: S/N

CEP: 65925000

Contrato: Não especificado

Valor: R\$ 3.491,65

Ação Institucional: Outros

Celebrado em:

Tipo de contratante: Pessoa Jurídica de Direito Público

3. Dados da Obra/Serviço

AVENIDA LEONARDO DE ALMEIDA

Complemento:

Cidade: SÍTIO NOVO

Data de Início: 14/01/2021

Finalidade: Escolar

Proprietário: PREFEITURA MUNICIPAL DE SÍTIO NOVO

Bairro: CENTRO

UF: MA

Previsão de término: 25/03/2021

Coordenadas Geográficas: -5.877321, -46.700554

Código: Não Especificado

Nº: S/N

CEP: 65925000

CPF/CNPJ: 05.631.031/0001-64

4. Atividade Técnica

1 - ATUACAO

12 - PROJETO > #A0131 - ESCOLA

41 - ORCAMENTO > #A0131 - ESCOLA

Quantidade

20,00

20,00

Unidade

un

un

5. Observações

Após a conclusão das atividades técnicas o profissional deve proceder a baixa desta ART

PROJETO E ORÇAMENTO DE REFORMA DE ESCOLAS MUNICIPAIS NA SEDE E ZONA RURAL DO MUNICÍPIO DE SÍTIO NOVO - MA

6. Declarações

- Cláusula Compromissória: Qualquer conflito ou litígio originado do presente contrato, bem como sua interpretação ou execução, será resolvido por arbitragem, de acordo com a Lei no. 9.307, de 23 de setembro de 1996, por meio do Centro de Mediação e Arbitragem - CIMA vinculado ao Crea-MA, nos termos do respectivo regulamento de arbitragem que, expressamente, as partes declaram concordar.

- Declaro que estou cumprindo as regras de acessibilidade previstas nas normas técnicas da ABNT, na legislação específica e no decreto n. 5296/2004.

7. Entidade de Classe

CLUBE DE ENGENHARIA DO MA

8. Assinaturas

Declaro serem verdadeiras as informações acima

Marcos André Oliveira Sousa

MARCOS ANDRÉ OLIVEIRA SOUSA - CPF: 061.413.123-57

Local de data

PREFEITURA MUNICIPAL DE SÍTIO NOVO - CNPJ: 05.631.031/0001-64

9. Informações

* A ART é válida somente quando quitada, mediante apresentação do comprovante do pagamento ou conferência no site do Crea.

10. Valor

Valor da ART: R\$ 88,78

Registrada em: 24/03/2021

Valor pago: R\$ 88,78

Nosso Número: 8303129578

A autenticidade desta ART pode ser verificada em: <https://crea-ma.sitac.com.br/publico/>, com a chave: ZDW3a
Impresso em: 24/03/2021 às 15:51:59 por: ip: 168.232.207.1

www.creama.org.br
Tel: (98) 2106-8300

faleconosco@creama.org.br
Fax: (98) 2106-8300

